

PŘÍRUČKA PRO MAJITELE

**ALFA
156**



(c) Pavel, 2003

Vážený zákazníku,

děkujeme Vám, že jste si vybral značku Alfa Romeo.

Váš vůz **Alfa 156** byl zkonstruován tak, aby Vám poskytl maximální úroveň bezpečnosti, komfortu a potěšení z jízdy, které jsou typické pro značku Alfa Romeo.

Tato příručka Vám pomůže seznámit se s technickými charakteristikami a obsluhou Vašeho vozu.

Následující stránky obsahují všechny informace, které jsou nezbytné pro udržení vysokého výkonu a kvality vozu, bezpečnosti používání a respektování životního prostředí, tedy vlastností charakteristických pro vůz **Alfa 156**.

Záruční knížka „Alfa Romeo Aftercare“ obsahuje pravidla platnosti záruky, záruční list a seznam autorizovaných servisů Alfa Romeo. Zakoupením vozu Alfa Romeo jste se stali nejen majitelem vozu, ale také uživatelem rozsáhlé, rychlé a výkonné sítě autorizovaných servisů.

Všechny jednotlivé součásti vozu **Alfa 156** jsou plně recyklovatelné. Po skončení životnosti vozu každý z dealerů vozů Alfa Romeo velmi rád učiní kroky potřebné pro recyklaci vozu a bude tak chránit životní prostředí dvěma způsoby: jednak likvidace vozu neznečistí životní prostředí, za druhé se sníží potřeba prvotních surovin.

Přejeme Vám šťastnou cestu.

Budete-li potřebovat odpověď na své otázky, obraťte se, prosím, na dealera, u kterého jste vůz Alfa Romeo zakoupili, případně na jiného dealera vozů Alfa Romeo.

Záruční knížka „Alfa Romeo Aftercare“

Záruční knížka „Alfa Romeo Aftercare“ obsahuje podmínky platnosti záruky na vůz a je dodávána s každým novým vozem.

Dodržování plánu údržby je bezesporu nejlepší cestou, aby Vám Váš vůz po celou dobu životnosti sloužil spolehlivě a bezpečně a udržel si vysoký výkon a vyžadoval nízké provozní náklady. Dodržování plánu údržby je také základním předpokladem platnosti záruky.

Seznam servisů

Obsahuje seznam autorizovaných servisů Alfa Romeo. Tyto autorizované servisy poznáte podle loga a znaku Alfa Romeo

V Itálii naleznete autorizované servisy a dealery vozů Alfa Romeo v telefonním seznamu pod písmenem „A“.

V České republice nemusí být na trhu všechny modely, jejichž popis najdete v této příručce. Pouze některé z položek výbavy vozu, popsané v této příručce, jsou dodávány jako součást standardní výbavy všech vozů. V autorizovaných servisech Alfa Romeo je k dispozici seznam dalšího příslušenství.

SYMBOLY POUŽÍVANÉ V TÉTO PŘÍRUČCE

Tyto symboly označují text, který byste si měli obzvlášť důkladně prostudovat.



Osobní bezpečnost

Varování: částečné nebo úplné nedodržení těchto pokynů může vést k vážnému zranění.



Ochrana životního prostředí

Tento symbol označuje správné postupy, jejichž dodržením předejdete poškození životního prostředí.



Bezpečnost vozu

Varování: částečné nebo úplné nedodržení těchto pokynů může vést k vážnému poškození vozu, v některých případech dokonce ke ztrátě záruky.

SYMBOLY

Na některých částech vozu nebo v jejich blízkosti, jsou na Vašem vozu **Alfa 156** umístěny barevné štítky, jejichž symbolika poukazuje na důležité zásady chování, které musíte u konkrétního dílu dodržovat.

Dále jsou uvedeny všechny symboly, vyskytující se ve voze **Alfa 156**, přičemž je zde vždy uveden i díl, ke kterému daný symbol patří.

Symboly jsou rozděleny do následujících skupin: nebezpečí, zákaz, varování a příkaz.

SYMBOLY NEBEZPEČÍ



Baterie
Korozivní kapalina



Baterie
Výbuch



Ventilátor
Ventilátor může začít pracovat, i když neběží motor



Vyrovnávací nádržka
Nesímat víčko, je-li kapalina horká



Cívka
Vysoké napětí

**Ostřikovač čelního okna**

Používejte pouze doporučenou kapalinu; viz tabulka „Doporučené kapaliny a maziva“.

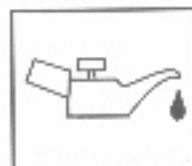
**Motor**

Používejte pouze doporučenou kapalinu; viz tabulka „Doporučené kapaliny a maziva“.

**Vůz na bezolovnatý benzín**

Používejte pouze bezolovnatý benzín s oktanovým číslem 95.

**Vůz se vznětovým motorem**

Používejte pouze motorovou naftu.

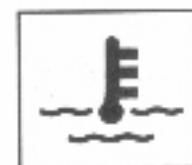
**Vyrovnávací nádržka**

Používejte pouze doporučenou kapalinu; viz tabulka „Doporučené kapaliny a maziva“.

SYMBOLY PŘÍKAZU**Baterie**

Chraňte si oči.

**Baterie - zvedák**

Viz Příručka pro majitele.

OBSAH

PŘIPRAVENÍ K JÍZDĚ

SEZNAMTE SE S VOZEM

SPRÁVNÉ POUŽÍVÁNÍ VOZU

V NOUZI

ÚDRŽBA

TECHNICKÉ ÚDAJE

INSTALACE PŘÍSLUŠENSTVÍ

REJSTŘÍK

PŘIPRAVENÍ K JÍZDĚ

• v následujících stranách najdete souhrnně vašíkové informace, které potřebujete k rychlému seznámení s vozem.

Během několika minut se seznámíte s hlavními ovládacími prvky, varovnými kontrolkami a přístroji, kterými je Váš nový vůz vybaven.

Následující kapitoly si přečtěte velmi pozorně.

PALUBNÍ DESKA	strana	6
SYSTÉM ALFA ROMEO CODE		7
ELEKTRONICKÝ ALARM		9
DÁLKOVÉ OVLÁDÁNÍ CENTRÁLNÍHO ZAMYKÁNÍ		11
ZAPALOVÁNÍ		11
ZPĚTNÁ ZRCÁTKA		12
DVEŘE		13
VOLANT		14
SEADLA		14
BEZPEČNOSTNÍ PÁSY		14
PÁKOVÉ PŘEPÍNAČE		15
PŘÍSTROJOVÁ DESKA		17
ELEKTRICKÉ OVLÁDÁNÍ PŘEDNÍCH OKEN		18
ELEKTRICKÉ OVLÁDÁNÍ ZADNÍCH OKEN		18
VÝSTRAŽNÁ SVĚTLA		19
PŘEDNÍ SVĚTLA DO MLHY		19
ZADNÍ SVĚTLA DO MLHY		19
TOPENÍ A KLIMATIZACE		20
DVEŘE ZAVAZADLOVÉHO PROSTORU		20
STŘEŠNÍ OKNO		21
KAPOTA		21
DOPLŇOVÁNÍ PALIVA		22

PALUBNÍ DESKA

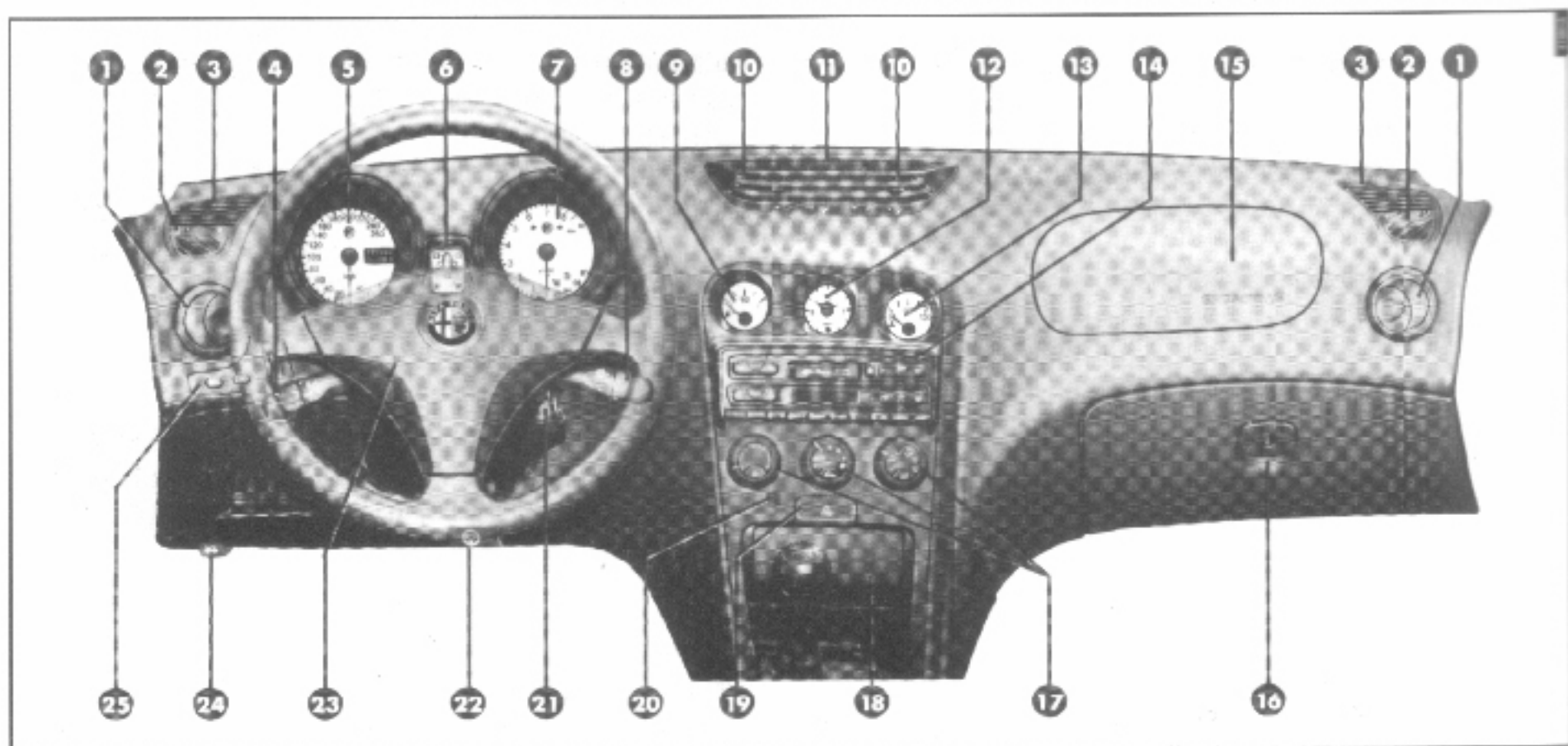

obr. 1

1 Boční větrací otvory. 2 Otvory pro odstranění námrazy/zamlžení bočních oken. 3 Horní větrací otvory. 4 Pákový přepínač vnějšího osvětlení. 5 Rychloměr. 6 Panel kontrol. 7 Otáčkoměr. 8 Ovládací přepínač stírače čelního okna. 9 Palivoměr. 10 Střední větrací otvory. 11 Horní větrací otvory. 12 Hodiny. 13 Teploměr chladicí kapaliny. 14 Rádio. 15 Airbag spolujezdce. 16 Schránka v palubní desce. 17 Ovládací prvky topení, větrání a klimatizace. 18 Popelník a zapalovač cigaret. 19 Spínač výstražných světel. 20 Čidlo teploty. 21 Spínač skříňka. 22 Páka nastavení sklonu sloupku řízení. 23 Airbag řidiče a houkačka. 24 Páka otvírání kapoty. 25 Jednotka ovládacích prvků: nastavení osvětlení přístrojové desky, nulovací tlačítko dílčího počítadla kilometrů a nastavení sklonu světlometů.

SYSTÉM ALFA ROMEO CODE

Váš vůz byl, z důvodu zvýšení ochrany proti odcizení, vybaven elektronickým imobilizérem (Alfa Romeo CODE), který se automaticky aktivuje ihned po vytažení klíče ze spínací skříňky. Rukojeť každého klíče obsahuje elektronický člen, který moduluje rádiový signál vysílaný při startování motoru speciální anténou zabudovanou ve spínací skříňce. Tento signál je „heslem“, pod kterým řídicí jednotka rozpozná klíč a pouze v případě úspěšného rozpoznání klíče může být motor nastartován.

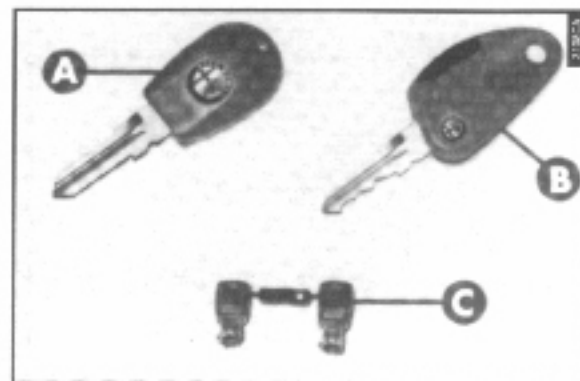

obr. 2

KLÍČE

V závislosti na verzi/zemi je dodáván klíč jednoho z těchto dvou typů (obr. 2) ve dvou exemplářích:

- typ A
- Typ B se zabudovaným dálkovým ovladačem centrálního zamykání a alarmu.

Typ A ovládá:

- startování
- zámky dveří
- zámek víka zavazadlového prostoru
- schránku v palubní desce
- deaktivaci airbagu spolujezdce (platí pouze pro určité verze/země).

Typ B ovládá:

- startování
- zámky dveří
- zámek víka zavazadlového prostoru
- schránku v palubní desce
- centrální zamykání (platí pouze pro určité verze/země)
- deaktivaci airbagu spolujezdce (platí pouze pro určité verze/země)
- alarm (platí pouze pro určité verze/země).

Zároveň s klíči se dodává kódová („CODE“) karta (obr. 3) a s vozy vybavenými alarmem obdrží majitel také dva nouzové klíče (C - obr. 2). Informace o nouzových klíčích, viz „Elektronický alarm“.

UPOZORNĚNÍ Klíče, ve kterých je zabudován elektronický člen, nesmíte vystavovat přímému slunečnímu svitu, protože by mohlo dojít k selhání elektronického vysílače.

UPOZORNĚNÍ Kódy uvedené na kódové kartě musíte uložit na bezpečném místě, ne ve voze. Řidič vozu musí mít stále u sebe čísla elektronického kódu uvedená na kódové kartě, aby mohl v případě potřeby provést nouzové startování motoru.

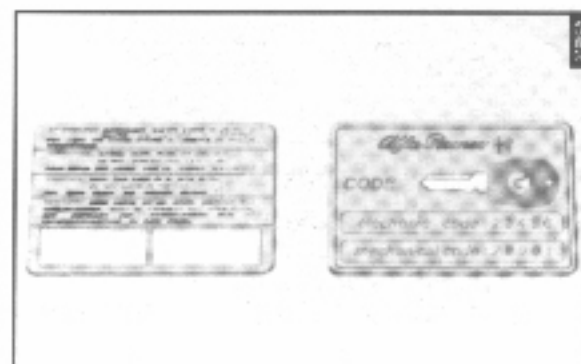

obr. 3

UPOZORNĚNÍ Každý elektronický klíč má svůj vlastní kód, který musí být uložen do paměti řídicí jednotky. Uložení kódu nových klíčů, maximální počet klíčů je sedm, provádí pouze autorizovaný dealer vozů Alfa Romeo. Dealerovi přitom musíte dodat všechny klíče, které vlastníte, kódovou kartu, občanský průkaz a fakturu nebo kupní smlouvu k vozu.

FUNGOVÁNÍ IMOBILIZÉRU (obr.4)

Vždy, když otočíte klíč ve spínací skříňce do polohy **STOP**, systém Alfa Romeo CODE deaktivuje elektronickou řídicí jednotku motoru. Při každém startování motoru, při otočení klíče ve spínací skříňce do polohy **MAR**, pošle řídicí jednotka systému Alfa Romeo CODE kód elektronické řídicí jednotce motoru, aby byl deaktivován immobilizér.

To je signalizováno krátkým bliknutím varovné kontrolky **(A)** na přístrojové desce.

Pokud nebyl kód rozpoznán, zůstane varovná kontrolka Alfa Romeo CODE **(A)** rozsvícená, zároveň s kontrolkou poruchy systému vstřikování **(B)**. V tom případě postupujte dle pokynů uvedených v části „Systém Alfa Romeo CODE“ v kapitole „Seznamte se s vozem“.



obr. 4

UPOZORNĚNÍ Pokud se po uplynutí 2 vteřin od otočení klíče ve spínací skříňce do polohy **MAR** kontrolka Alfa Romeo CODE **(A)** opět rozsvítí a bliká s frekvencí asi půl vteřiny, znamená to, že kód klíče nebyl uložen do paměti, a proto není vůz chráněn systémem Alfa Romeo CODE. Obráťte se neprodleně na dealera vozů Alfa Romeo, aby byly kódy klíčů uloženy do paměti.

Elektronický alarm

(volitelná výbava)

Systém alarmu je řízen přijímačem umístěným ve spodní části zadního okna (pod třetím brzdovým světlem) a zapíná/vypíná se dálkovým ovladačem zabudovaným v hlavním klíči (B - obr. 5).

Systém funguje pouze tehdy, není-li klíč ve spínací skříňce, nebo je v poloze **STOP**.

UPOZORNĚNÍ Zapnutí imobilizéru je zaručeno systémem Alfa Romeo CODE, který je aktivován automaticky po vytažení klíče ze spínací skříňky.

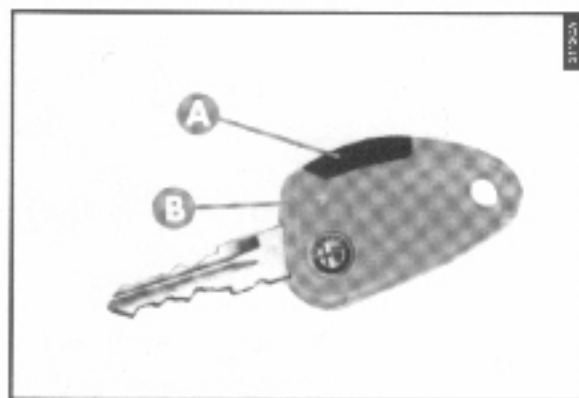

obr. 5

AKTIVACE ALARMU

Alarm aktivujete stisknutím a uvolněním tlačítka (A - obr. 5) na klíči (B), přičemž klíč je namířený na vůz.

S výjimkou verzí pro určité trhy bude systém reagovat akustickým signálem a rozsvícením výstražných světel na dobu asi tři vteřin, zamknutím dveří a rozsvícením LED diody (A - obr. 6) na palubní desce.

LED dioda (A - obr. 6) ve voze bliká stále, dokud je alarm aktivní.

Některé verze aktivují alarm automaticky, i když alarm nebyl aktivován stisknutím tlačítka, po uplynutí přibližně 30ti vteřin po otočení klíče ve spínací skříňce do polohy **STOP** nebo **PARK** a otevření a zavření jedné dveří nebo víka zavazadlového prostoru.

Když se alarm aktivuje automaticky, nedejde k zamknutí dveří.

DEAKTIVACE ALARMU

Alarm deaktivujete stisknutím a uvolněním tlačítka (A - obr. 5) na klíči (B).

Blikající LED dioda (A - obr. 6) na palubní desce musí zhasnout.

S výjimkou verzí pro určité trhy bude systém reagovat dvojitým akustickým signálem, dvojitým bliknutím výstražných světel a odemknutím dveří.

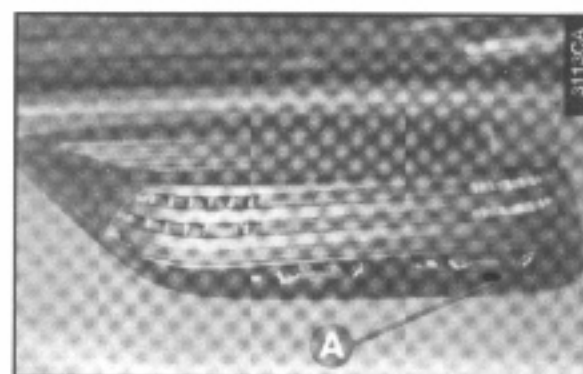

obr. 6

ODPOJENÍ ALARMU

Pokud dojde k vybití baterií v dálkovém ovladači, nebo dojde k poruše alarmu, můžete alarm odpojit za použití nouzového klíče (C - obr. 2), který je dodáván s klíči k vozu.

Chcete-li úplně odpojit alarm (například z důvodu práce na elektrickém systému, výměny baterie vozu, atd.), postupujte následovně:

- po uvolnění pojistek (B) sejměte panel (A - obr. 7)

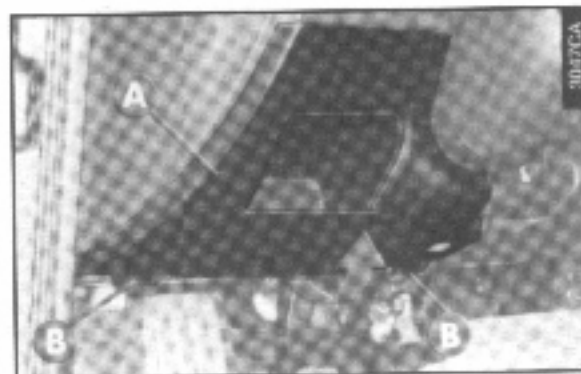

obr. 7



obr. 8

- sejměte ochrannou krytku (C - obr. 8) ze spínací skříňky

- vložte nouzový klíč a otočte jím doleva (D - obr. 9) (poloha OFF).

Chcete-li alarm opět připojit, otočte klíčem doprava (poloha ON).

U některých verzí se odpojení alarmu týká pouze sirény alarmu.

I když je alarm odpojený, je stále možné dálkovým ovladačem odemkat/zamykat zámky dveří.

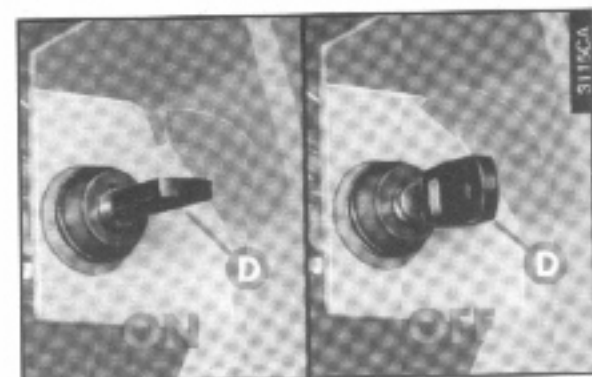

obr. 9

DÁLKOVÉ OVLÁDÁNÍ CENTRÁLNÍHO ZAMYKÁNÍ

Systém se skládá z přijímače ve spodní části zadního okna (pod třetím brzdovým světlem) a vysílače (dálkový ovladač), který je zabudován v hlavním klíči (B - obr. 10). Chcete-li odemknout/zamknout dveře, namiřte dálkový ovladač na vůz a stiskněte a uvolněte tlačítko (A - obr. 10).

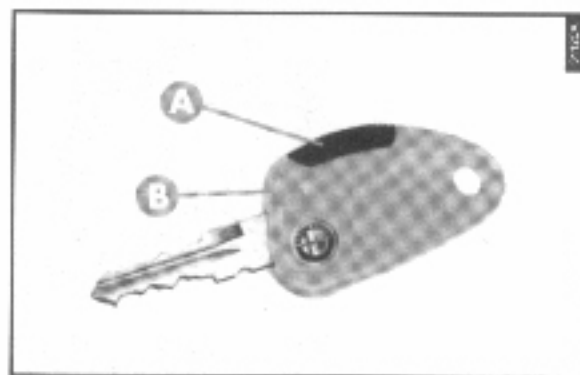

obr. 10

ZAPALOVÁNÍ

SPINACÍ SKŘÍŇKA (obr. 11)

Klíč můžete otočit do jedné ze čtyř poloh:

- **STOP**: motor je vypnutý, klíč můžete vytáhnout, je zapnutý imobilizér, je zamknuté řízení, fungují pouze přímo napájené funkce (např. výstražná světla).
- **MAR**: jízdní poloha. Je vypnutý imobilizér a je napájeno veškeré elektrické příslušenství.
- **AVV**: startování motoru.
- **PARK**: motor je vypnutý, klíč můžete vytáhnout, je zapnutý imobilizér, je zamknuté řízení, automaticky svítí obrysová světla.

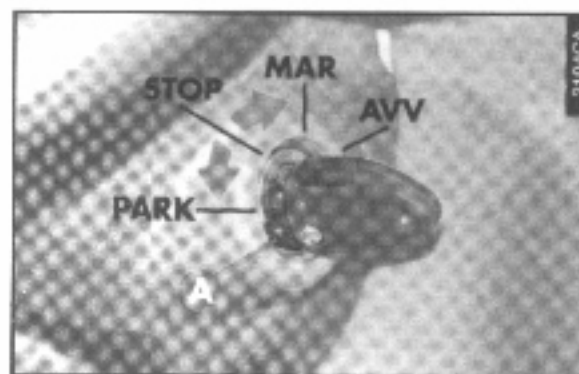

obr. 11

UPOZORNĚNÍ Pokud chcete otočit klíč ve spinací skříňce do polohy **PARK**, musíte nejprve stisknout tlačítko (A), umístěné u otvoru pro klíč.



Při každém opuštění vozu vždy vyjměte klíč ze spinací skříňky, aby nedošlo k náhodnému zranění osob ve voze neoprávněným použitím ovládacích prvků. Nikdy ve voze nenechávejte děti bez dozoru. Vždy zabrzděte parkovací brzdu a, pokud parkujete směrem do svahu, zařadte první rychlostní stupeň. Pokud parkujete směrem se svahu, zařadte zpátečku.



Po neoprávněném zásahu do spinací skříňky (například při pokusu o odcizení vozu) nechte vůz zkontrolovat v autorizovaném servisu Alfa Romeo.

ZÁMEK ŘÍZENÍ

Zamknutí řízení:

- otočte klíč ve spínací skříňce do polohy **STOP** nebo **PARK** a klíč vyjměte. Lehce pootočte volantem, až se volant zamkne.

Odemknutí řízení:

- otočte klíč ve spínací skříňce do polohy **MAR** a volantem lehce pootočte ze strany na stranu.



Nikdy nesmíte vyjmout klíč ze spínací skříňky v jedoucím voze, protože by došlo k zamknutí řízení a ztrátě kontroly nad vozem.

ZPĚTNÁ ZRCÁTKA ZPĚTNÁ ZRCÁTKA

VNITŘNÍ (obr. 12)

Páčkou (A) můžete zrcátka přestavit do jedné ze dvou poloh: normální poloha a poloha proti oslňení.

UPOZORNĚNÍ Konfigurace zrcátka se může změnit, je-li vůz vybaven autorádiem s vestavěným mobilním telefonem a/nebo přípravou pro Telapass. Zde uvedený obrázek slouží pouze pro zobrazení postupu nastavení polohy zrcátka.

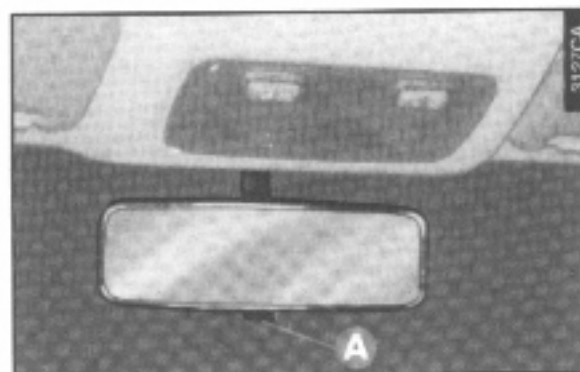

obr. 12

VNĚJŠÍ (obr. 13)

Přepínačem (A) vyberte zrcátko.

Nastavte zrcátko pomocí tlačítka (B).

Přepínač (A) nastavte do střední, aretované polohy.

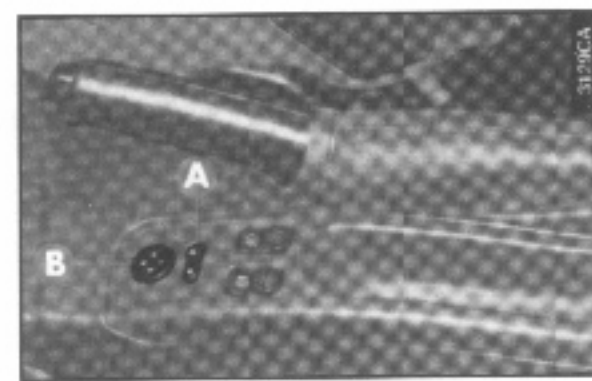

obr. 13

DVEŘE

Otvorení předních dveří:

- Zvenku, otočte klíčem v zámku a stiskněte tlačítko (A - obr. 14)
- Zevnitř, zatáhněte za kliku (A - obr. 15), nezávisle na poloze zamykacího kolíku (B).

Zavření předních dveří:

- Zvenku, otočte klíčem v zámku (obr. 14)
- Zevnitř, stiskněte zamykací kolík (B - obr. 15).

Otvorení zadních dveří:

- Zvenku, vytáhněte zamykací kolík (B - obr. 17), zatáhněte za kliku (A - obr. 16).



obr. 14

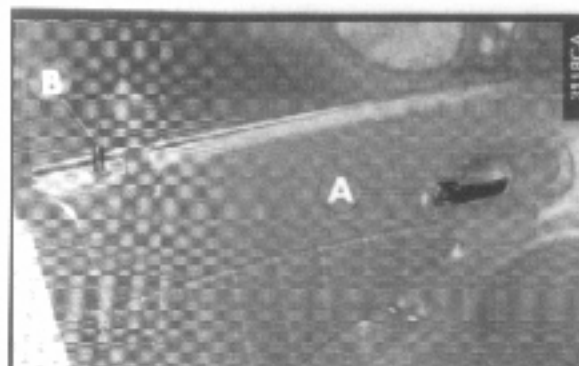

obr. 15

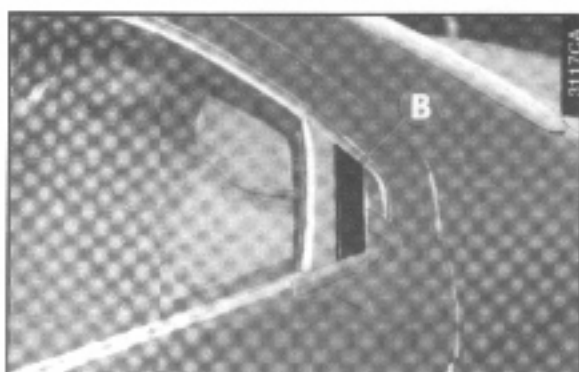

obr. 16

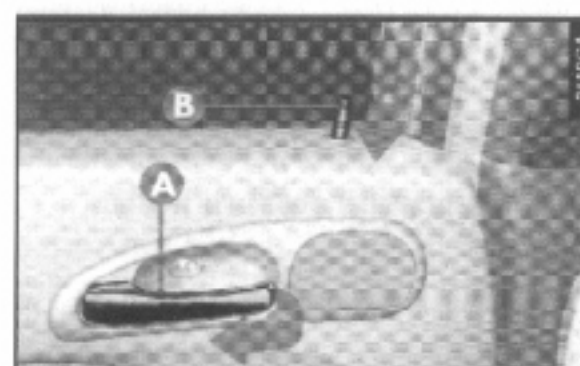

obr. 17



obr. 18

- Zevnitř, je-li odjištěna dětská pojistka, zatáhněte za kliku (A - obr. 17).

Zavření zadních dveří:

- Zvenku, stiskněte zamykací kolík (B - obr. 17), i když jsou dveře zavřené, poté dveře zavřete.

- Zevnitř, zavřete dveře a stiskněte zamykací kolík (B - obr. 17).

Dětská pojistka (obr. 18)

Poloha 1 = pojistka je zajištěna

Poloha 2 = pojistka je odjištěna

VOLANT

Pomocí páky (A) můžete nastavit sklon sloupku řízení:

Páku přitáhněte k volantu

- Sloupek řízení je odjištěn a můžete jej nastavit blíž nebo dál od sebe a také výše, nebo níže.

Páku přitáhněte k palubní desce - Sloupek řízení je zajištěn.



Jakékoli nastavování musíte provádět pouze ve stojícím voze.

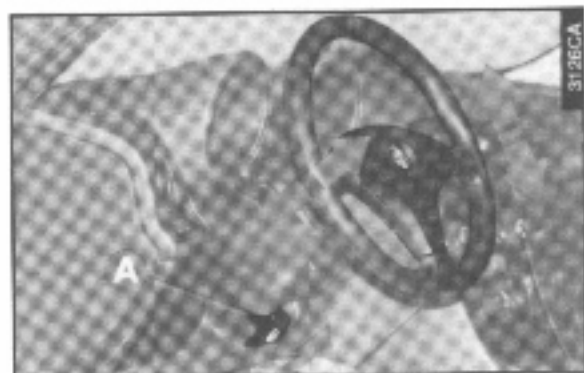

obr. 19

SEDADLA

Ovládací prvky (obr. 20) pro:

A - Posuv dopředu/dozadu

B - Nastavení výšky sedáku

C - Nastavení sklonu opěradla

D - Nastavení bederní opěrky (volitelná výbava).

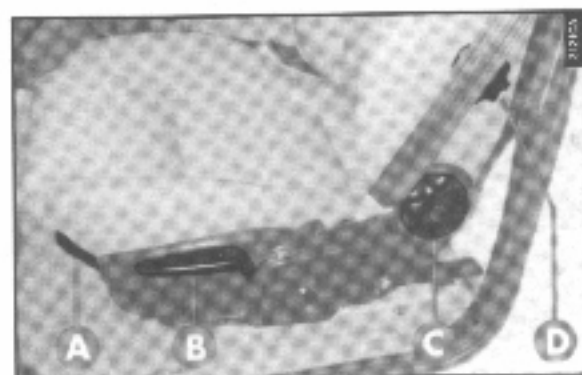

obr. 20

BEZPEČNOSTNÍ PÁSY



Níže popsaný postup musíte provést před jízdou. Vyvarujte se provádění těchto úkonů v jezdícím voze.

Nastavte výšku ukotvení předních bezpečnostních pásů (obr. 21) za pomoci tlačítka (A) posunutím oka nahoru nebo dolů, až se zajistí v jedné z poloh.

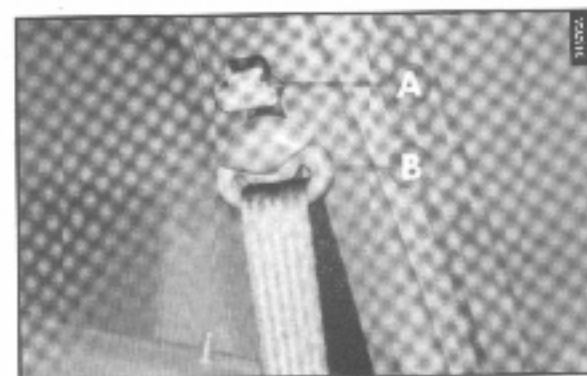

obr. 21

Je-li vůz vybaven středním zadním dvoubodovým pásem (obr. 22), nastavte délku pásu posunutím pásu v přezce (A). Zatáhněte za konec (B) ve směru šipky, chcete-li pás zkrátit, za konec (C), chcete-li jej prodloužit.

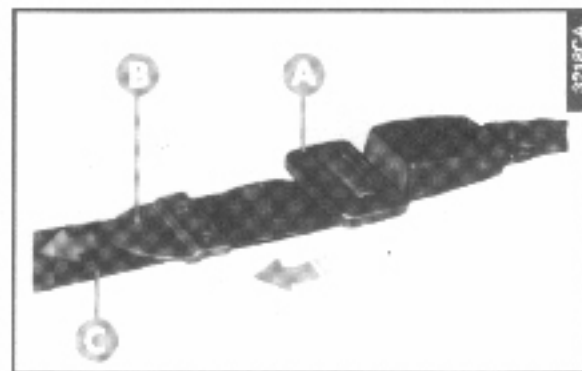

obr. 22



PÁKOVÉ PŘEPÍNAČE

LEVÝ PÁKOVÝ PŘEPÍNAČ (obr. 23)

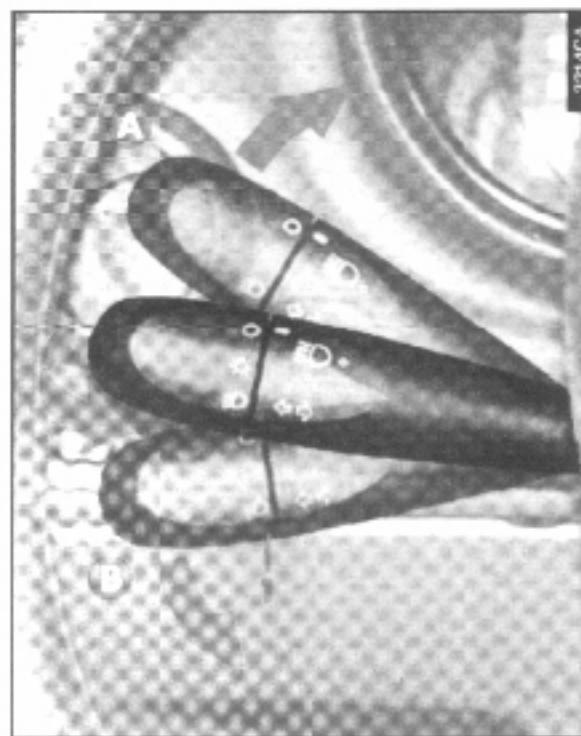
- V poloze **A** = jsou zapnuté pravé ukazatele směru
- V poloze **B** = jsou zapnuté levé ukazatele směru
- Přitážení k volantu (nearetovaná poloha) = světelná houkačka



obr. 23

- Přitlačení k palubní desce (aretovaná poloha)
- Otočná část (1) v poloze **O** = světla jsou vypnutá
- Otočná část (1) v poloze  = jsou zapnutá obrysová světla
- Otočná část (1) v poloze  = jsou zapnutá potkávací světla.

PRAVÝ PÁKOVÝ PŘEPÍNAČ (obr. 24)

- V poloze **A** = stírač čelního okna je vypnutý
- V poloze **E** (nearetovaná poloha) = stírač čelního okna automaticky provede jeden rychlý cyklus
- V poloze **B** – stírač čelního okna pracuje s proměnlivým cyklem (otočná část 2).

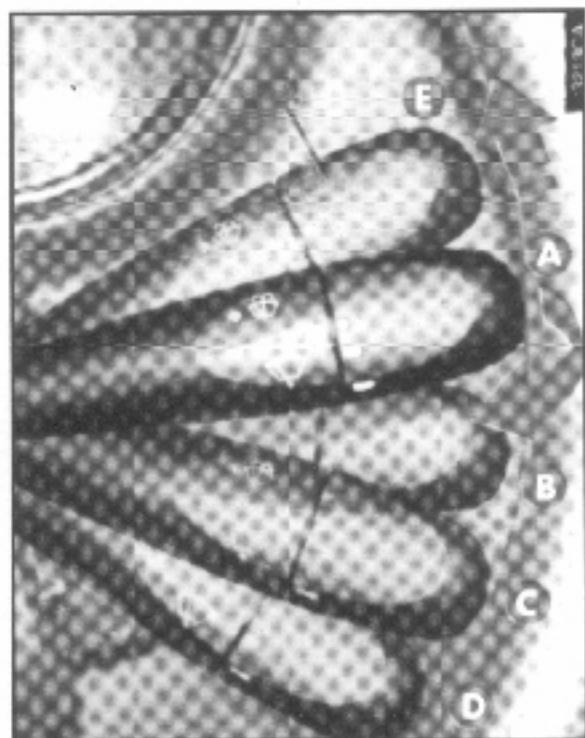

obr. 24

- Otočná část 2 v poloze:

■ = pomalé stírání

■ = středně rychlé stírání

■ = rychlejší stírání

■ = rychlé stírání

- V poloze **C** = stírač čelního okna pracuje stále, nízkou rychlostí
- V poloze **D** = stírač čelního okna pracuje stále, vysokou rychlostí
- Přitažení k volantu (nearetovaná poloha) – pracuje ostříkovač čelního okna a, světlí vnější světla vozu, ostříkovače světlometů (volitelná výbava).

PŘÍSTROJOVÁ DESKA (obr. 25)

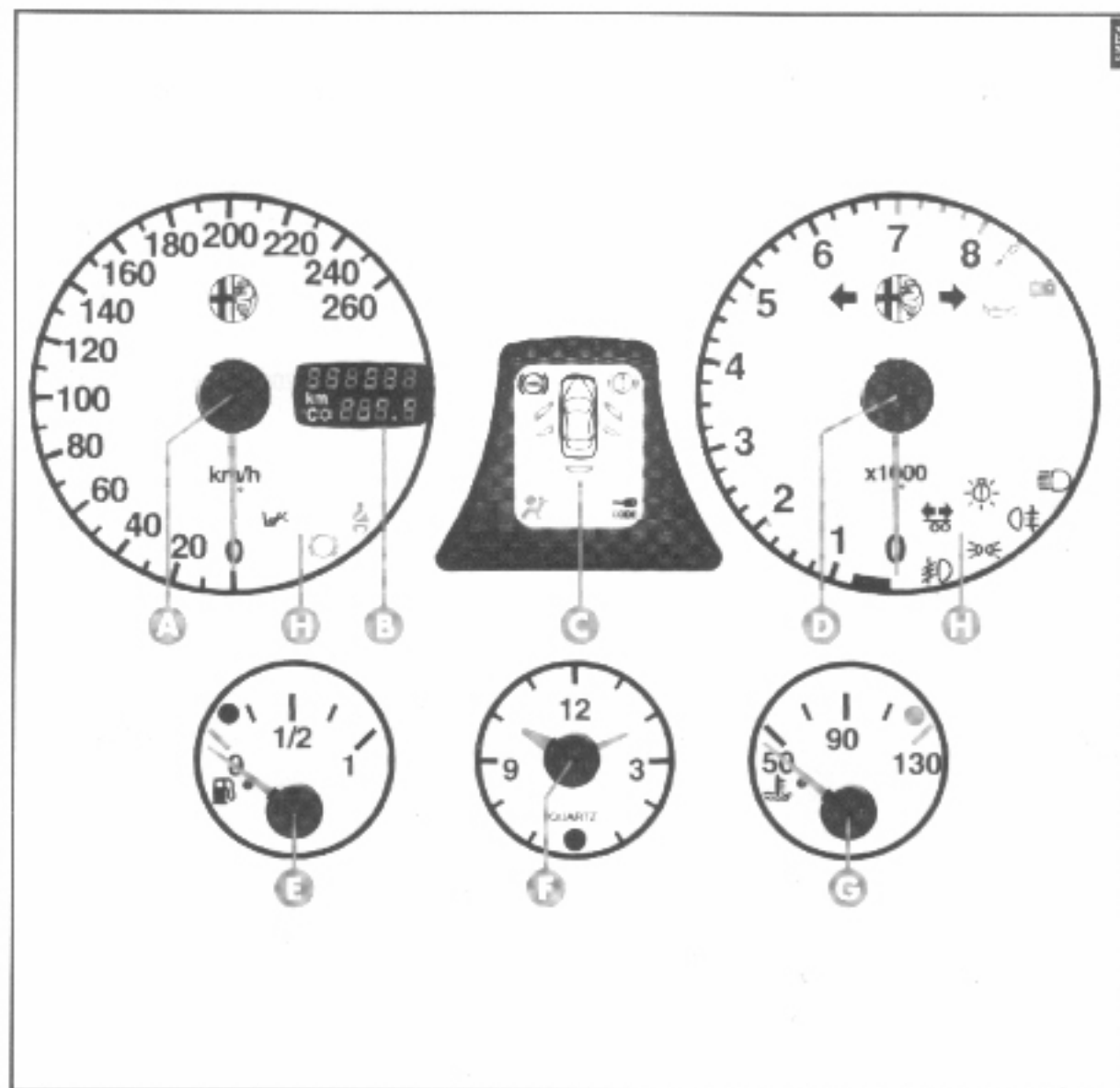

- A. Rychloměr
- B. Počítadlo kilometrů, dílní počítadlo kilometrů
a vnější teplota (pouze vozy s klimatizací)
- C. Panel kontrol
- D. Otáčkoměr
- E. Palivoměr
- F. Hodiny
- G. Teploměr chladicí kapaliny motoru
- H. Varovné kontrolky

UPOZORNĚNÍ V závislosti na verzi vozu může být stupnice přístrojů černá nebo světle šedá, může se odlišovat červená zóna otáčkoměru a jednotky na rychloměru.

ELEKTRICKÉ OVLÁDÁNÍ PŘEDNÍCH OKEN

Spínače na loketní opěrce levých dveří (obr. 26):

A - ovládání levého okna

B - ovládání pravého okna

Spínače na loketní opěrce pravých dveří (obr. 27):

A - ovládání pravého okna

UPOZORNĚNÍ Elektrické ovládání levého okna je vybaveno funkcí „automatické funkce“, jak pro otvírání, tak i pro zavírání okna, zatímco elektrické ovládání pravého okna má tuto funkci pouze pro otvírání okna.

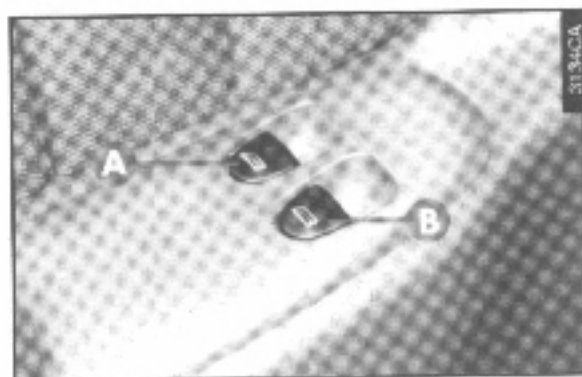

obr. 26

Krátkým stisknutím spínače se uvede okno do pohybu, ve kterém pokračuje; chcete-li pohyb okna zastavit, stiskněte opětovně horní nebo dolní část spínače.

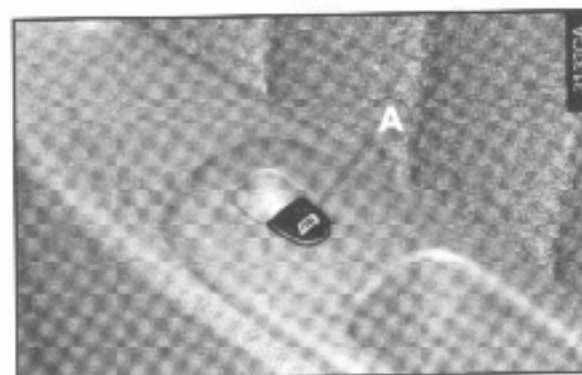

obr. 27

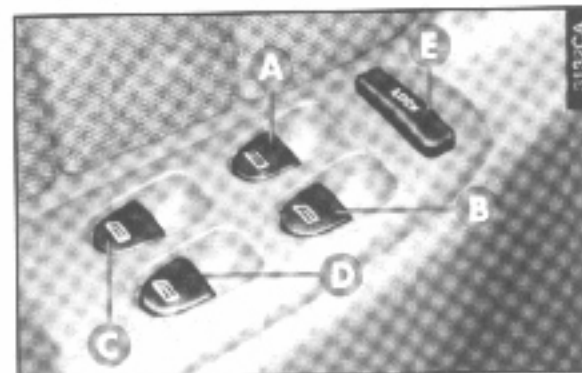

obr. 28

ELEKTRICKÉ OVLÁDÁNÍ ZADNÍCH OKEN

(volitelná výbava)

Spínače na loketní opěrce levých dveří (obr. 28):

A - ovládání levého předního okna

B - ovládání pravého předního okna

C - ovládání levého zadního okna

D - ovládání pravého zadního okna

E - blokovací tlačítko ovládání zadních oken

Na loketních opěrkách zadních dveří (obr. 29) se nacházejí spínače pro elektrické ovládání příslušných oken.

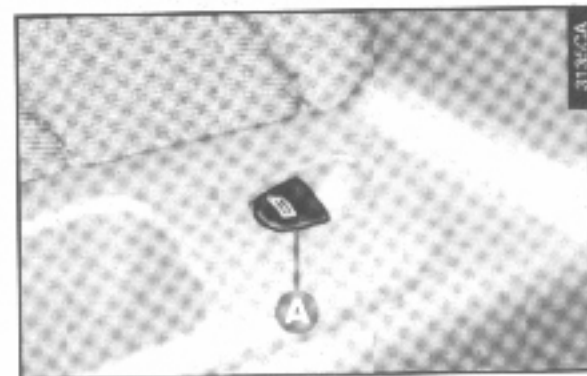

obr. 29

VÝSTRAŽNÁ SVĚTLA

Výstražná světla zapnete a vypnete stisknutím tlačítka (A - obr. 30).

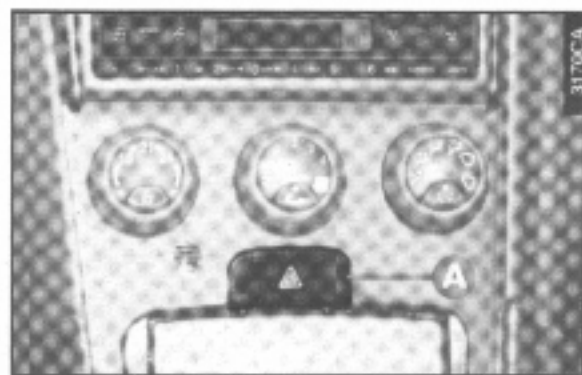

obr. 30

PŘEDNÍ SVĚTLA DO MLHY

(volitelná výbava)

Přední světla do mlhy zapnete a vypnete stisknutím tlačítka (B - obr. 31).

Přední světla do mlhy svítí pouze v případě, že svítí vnější světla vozu.

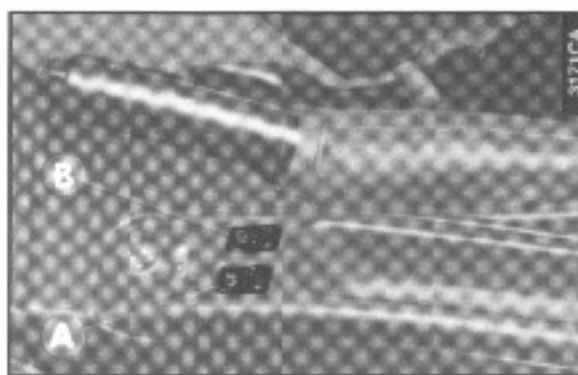

obr. 31

ZADNÍ SVĚTLA DO MLHY

Zadní světla do mlhy zapnete a vypnete stisknutím tlačítka (A - obr. 31).

Zadní světla do mlhy svítí pouze v případě, že svítí potkávací světla nebo přední světla do mlhy.

TOPENÍ A KLIMATIZACE

OVLÁDACÍ PRVKY PRO VERZE S TOPENÍM (obr. 32)

- A - Ovládací knoflík teploty vzduchu
- B - Ovládací knoflík rychlosti ventilátoru
- C - Knoflík výběru směrování vzduchu
- D - Spínač recirkulace
- E - Spínač vyhřívání zadního okna.

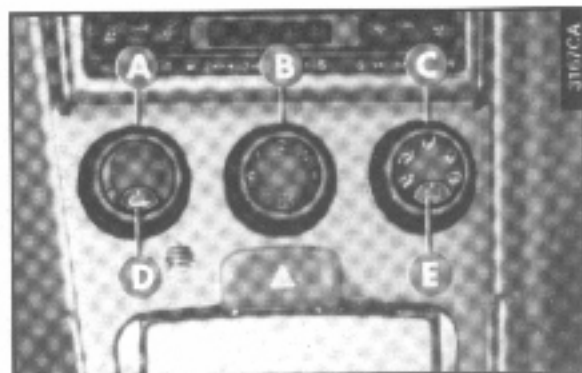

obr. 32

OVLÁDACÍ PRVKY PRO VERZE S KLIMATIZACÍ (obr. 33)

- A - Ovládací knoflík teploty vzduchu
- B - Ovládací knoflík rychlosti ventilátoru
- C - Knoflík výběru směrování vzduchu
- D - Spínač kompresoru klimatizace
- E - Spínač recirkulace
- F - Spínač vyhřívání zadního okna.

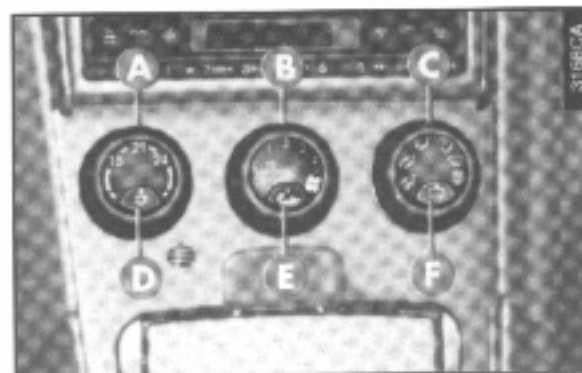

obr. 33

VÍKO ZAVAZADLOVÉHO PROSTORU

Chcete-li otevřít víko zavazadlového prostoru zvenku vozu (obr. 34):

- Otočte znak (A) a otevřete víko klíčem (B).

Chcete-li otevřít víko zavazadlového prostoru zevnitř vozu, zatáhněte za páku (A), která se nachází na podlaze vedle sedadla řidiče (obr. 35).



obr. 34

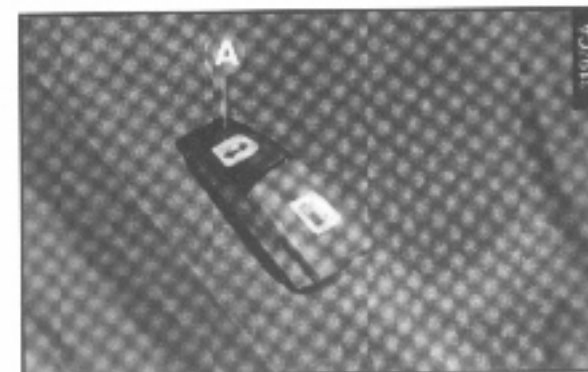

obr. 35

STŘEŠNÍ OKNO

(volitelná výbava)

Stiskněte zadní část (1) tlačítka (A - obr. 36), chcete-li střešní okno otevřít, přední část (2), chcete-li je zavřít.

Pokud chcete zvednout zadní část střešního okna (větrací poloha), stiskněte přední část (2) tlačítka, když je střešní okno zavřené.

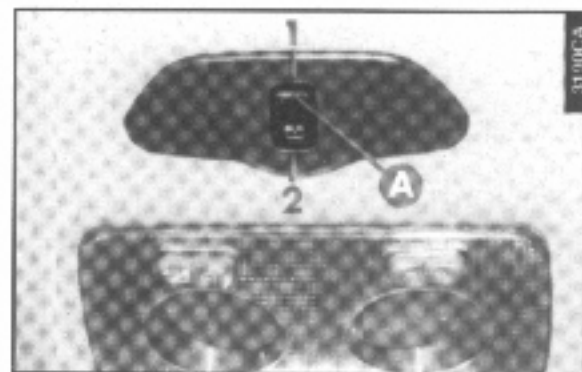

obr. 36

KAPOTA

Otevření:

- Zatáhněte za páku (A - obr. 37) uvnitř vozu.
- Zvenku, v přední části vozu, uvolněte červenou pojistku (B - obr. 38) v prostoru mřížky sání vzduchu směrem nahoru.
- Zvedněte kapotu.

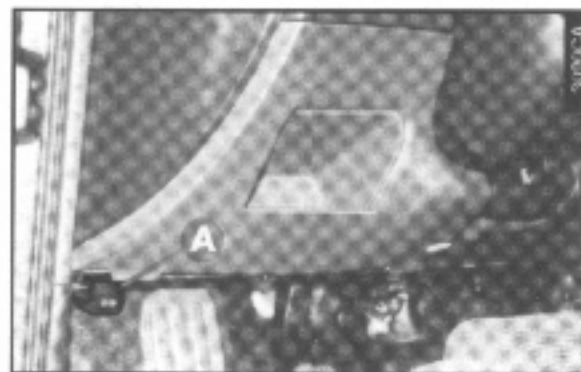

obr. 37

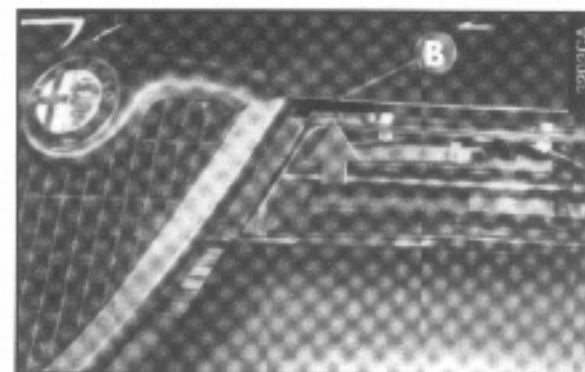

obr. 38

DOPLŇOVÁNÍ PALIVA

ZÁŽEHOVÉ MOTORY



Ve voze smíte používat pouze bezolovnatý benzín s oktánovým číslem 95 nebo vyšším. Za žádných okolností, ani v nouzi, nesmíte použít ani velmi malé množství olovnatého benzínu, protože by došlo k neopravitelnému poškození katalyzátoru. Pokud se do nádrže dostane olovnatý benzín (i sebemenší množství), **NESTARTUJTE MOTOR**. Nádrž i palivovou soustavu vypustíte.

VZNĚTOVÉ MOTORY



Ve voze smíte používat pouze motorovou naftu. Pokud se do nádrže dostane jiné palivo, nespustíte motor. Vypustíte nádrž. Pokud motor, třeba jen krátce běžel, musíte vypustit nádrž i palivovou soustavu.

Chcete-li otevřít dvířka palivové nádrže, zvednete přední část páčky (A - obr. 39).

Při tankování paliva můžete víčko hrdla umístit do otvoru ve dvířkách (A - obr. 40).

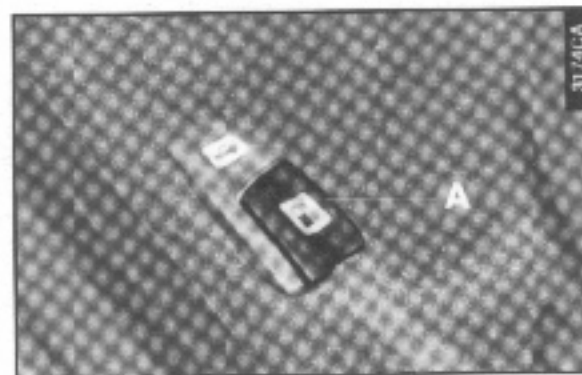

obr. 39



obr. 40

SEZNAMTE SE S VOZEM

Posadte se pohodlně ve svém voze a pečlivě si prostudujte následující stránky.

Tak hned uvidíte popisované části, a seznámíte se s ovládacími prvky a zařízeními, kterými je Váš vůz vybaven.

SYSTÉM ALFA ROMEO CODE	strana	24
ELEKTRONICKÝ ALARM		27
DÁLKOVÉ OVLÁDÁNÍ CENTRÁLNÍHO ZAMYKÁNÍ		31
ZAPALOVÁNÍ		32
DVEŘE		33
SEDADLA		36

NASTAVENÍ SLOUPKU ŘÍZENÍ	39
NASTAVENÍ ZPĚTNÝCH ZRCÁTEK	39
ELEKTRICKÉ OVLÁDÁNÍ OKEN	41
BEZPEČNOSTNÍ PÁSY	43
PŘEDPÍNAČE BEZPEČNOSTNÍCH PÁSŮ	48
AIRBAG	49
PÁKOVÉ PŘEPÍNAČE	53
PŘÍSTROJOVÁ DESKA	57
OVLÁDACÍ PRVKY TOPENÍ A KLIMATIZACE	66
TOPENÍ A VĚTRÁNÍ	68
AUTOMATICKY ŘÍZENÁ KLIMATIZACE	71
OVLÁDACÍ PRVKY	77
VYBAVENÍ INTERIÉRU	80
STŘEŠNÍ OKNO	85
ZAVAZADLOVÝ PROSTOR	87
KAPOTA	88
SVĚTLOMETY	89
ABS	90
AUDIOSOUSTAVA	92
DOPLŇOVÁNÍ PALIVA	94
OCHRANA ŽIVOTNÍHO PROSTŘEDÍ	95

SYSTÉM ALFA ROMEO CODE

Váš vůz byl, z důvodu zvýšení ochrany proti odcizení, vybaven elektronickým imobilizérem (Alfa Romeo CODE), certifikovaným podle Direktivy Evropské unie, č. 95/56, který se automaticky aktivuje ihned po vytažení klíče ze spínací skříňky. Rukojeť každého klíče obsahuje elektronický člen, který moduluje rádiový signál vysílaný při startování motoru speciální anténou zabudovanou ve spínací skříňce. Tento signál je „heslem“, pod kterým řídicí jednotka rozpozná klíč a pouze v případě úspěšného rozpoznání klíče může být motor nastartován.

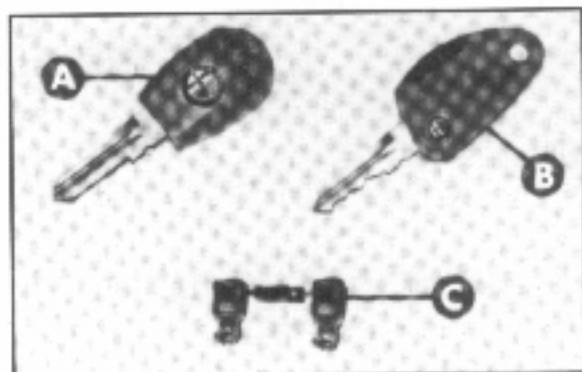

obr. 1

KLÍČE

V závislosti na verzi/zemi je dodáván klíč jednoho z těchto dvou typů (obr. 1) ve dvou exemplářích:

- typ A
- typ B se zabudovaným dálkovým ovladačem pro vozy vybavené centrálním zamykáním a alarmem.

Typ A ovládá:

- startování
- zámky dveří
- zámek víka zavazadlového prostoru
- schránku v palubní desce
- deaktivaci airbagu spolujezdce (platí pouze pro určité verze/země).

Typ B ovládá:

- startování
- zámky dveří
- zámek víka zavazadlového prostoru
- schránku v palubní desce
- centrální zamykání (platí pouze pro určité verze/země)
- alarm (platí pouze pro určité verze/země).
- deaktivaci airbagu spolujezdce (platí pouze pro určité verze/země)

UPOZORNĚNÍ Klíče, ve kterých je zabudován elektronický člen, nesmíte vystavovat přímému slunečnímu svitu, protože by mohlo dojít k selhání elektronického vysílače.

S vozy vybavenými alarmem se dodávají také dva nouzové klíče (C); fungování klíčů, viz část „Elektronický alarm“.

S klíči se dodává také kódová („CODE“) karta (obr. 2), která obsahuje kódy klíčů (jak mechanický, tak elektronický pro nouzové startování).

Kódy uvedené na kódové kartě musíte uložit na bezpečném místě, ne ve voze.

Řidič vozu musí mít stále u sebe čísla elektronického kódu uvedená na kódové kartě, aby mohl v případě potřeby provést nouzové startování motoru.

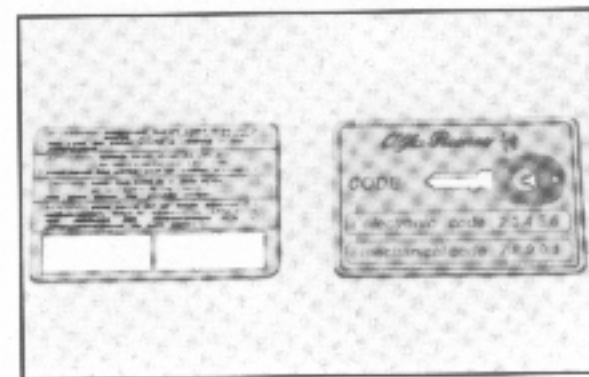

obr. 2



Při změně majitele vozu musí nový majitel obdržet všechny klíč a kódovou kartu.

FUNGOVÁNÍ IMOBILIZÉRU

Vždy, když otočíte klíč ve spínací skřínce do polohy **STOP**, řídicí jednotka systému Alfa Romeo CODE pošle kódovaný signál řídicí jednotce motoru, aby bylo umožněno startování motoru. Kódovaný signál je tajný a je jednou z více než 4 miliard kombinací. Je odeslán pouze v případě, že řídicí jednotka imobilizéru rozpozná kód klíče vysílaný anténou ve spínací skřínce.

Tento jev je signalizován krátkým bliknutím varovné kontrolky **(A)** na panelu kontrolky.

Pokud nebyl kód rozpoznán, zůstane varovná kontrolka Alfa Romeo CODE **(A)** rozsvícená, zároveň s kontrolkou poruchy systému vstřikování **(B)**.

V tom případě Vám doporučujeme otočit klíč zpět do polohy **STOP** a poté opět do polohy **MAR**; pokud opět není klíč rozpoznán, zkuste jiný klíč k vozu. Nepodaří-li se Vám ani jiným klíčem motor nastartovat, proveďte nouzový postup startování, popsany dále, a poté vůz dopravte do autorizovaného servisu Alfa Romeo.

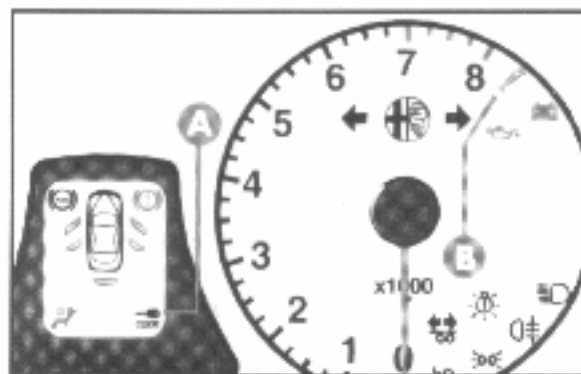

obr. 3

UPOZORNĚNÍ Každý elektronický klíč má svůj vlastní kód, který musí být uložen do paměti řídicí jednotky. Uložení kódu nových klíčů, maximální počet klíčů je sedm, provádí pouze autorizovaný dealer vozů Alfa Romeo. Dealerovi přitom musíte dodat všechny klíče, které vlastníte, kódovou kartu, občanský průkaz a fakturu nebo kupní smlouvu k vozu.



Kódy klíčů, které nejsou při novém ukládání do paměti k dispozici, jsou z paměti vymazány.

Tak je zajištěno, že ztracenými nebo odcizenými klíči nebude již možno nastartovat motor.

UPOZORNĚNÍ Varovná kontrolka Alfa Romeo CODE se rozsvítí za jízdy, když je klíč ve spínací skřínce v poloze **MAR**:

1) Pokud se varovná kontrolka rozsvítí za jízdy, znamená to, že systém provádí autodiagnostický test (např. při poklesu napětí). Při první zastávce můžete systém otestovat takto: vypněte motor otočením klíče ve spínací skřínce do polohy **STOP**; poté otočte klíč zpět do polohy **MAR**; varovná kontrolka se rozsvítí a po uplynutí přibližně jedné vteřiny zhasne. Pokud varovná kontrolka nezhasne, nechte klíč v poloze **STOP** déle než 30 vteřin a zopakujte výše uvedený postup.

Pokud problém přetrvává, obraťte se na dealera vozů Alfa Romeo.

2) Pokud varovná kontrolka bliká, znamená to, že vůz není chráněn imobilizérem. Obratě se neprodleně na dealera vozů Alfa Romeo, aby provedl uložení kódů všech klíčů do paměti.



Pokud se po uplynutí 2 vteřin od otočení klíče ve spínací skříňce do polohy MAR kontrolka Alfa Romeo CODE (A) opět rozsvítí a bliká s frekvencí asi půl vteřiny, znamená to, že kód klíče nebyl uložen do paměti a proto není vůz chráněn systémem Alfa Romeo CODE. Obratě se neprodleně na dealera vozů Alfa Romeo, aby byly kódy klíčů uloženy do paměti.

UPOZORNĚNÍ Systém je chráněn dvěma 7,5 A pojistkami umístěnými v pomocném držáku, po straně hlavní pojistkové skříňky (viz „Přepálení pojistky nebo relé“ v kapitole „V nouzi“).

NOUZOVÉ STARTOVÁNÍ

Pokud není možno deaktivovat imobilizér klíčem, může autorizovaný servis Alfa Romeo provést nouzové startování za použití kódu z kódové karty, případně můžete tento postup provést sami, podle níže uvedených pokynů.



UPOZORNĚNÍ Doporučujeme Vám, abyste si celý postup nejprve velmi pečlivě prostudovali a až poté jej provedli.

Když při nouzovém startování uděláte chybu, otočte klíč ve spínací skříňce do polohy STOP a celý postup zopakujte znovu (od bodu 1).

1) Přečtěte si 5ti místný číselný kód na kódové kartě.

2) Otočte klíč ve spínací skříňce do polohy MAR.

3) Zcela sešlápněte pedál plynu a držte jej sešlápnutý. Na dobu asi osmi vteřin se rozsvítí varovná kontrolka vstřikování  a poté zhasne; nyní uvolněte pedál plynu.

4) Varovná kontrolka  začne blikat: když počet bliknutí odpovídá první číslici kódu uvedeného na kódové kartě, sešlápněte pedál plynu a držte jej sešlápnutý tak dlouho, dokud varovná kontrolka  svítí (asi čtyři vteřiny) a pak zhasne; nyní uvolněte pedál plynu.

5) Varovná kontrolka  začne blikat: když počet bliknutí odpovídá druhé číslici kódu uvedeného na kódové kartě, sešlápněte pedál plynu a držte jej sešlápnutý.

6) Opakujte tento postup pro zbývající číslice kódu uvedeného na kódové kartě.

7) Po zadání poslední číslice držte pedál plynu sešlápnutý. Varovná kontrolka  svítí (asi čtyři vteřiny) a poté zhasne; nyní uvolněte pedál plynu.

8) Rychlé blikání varovné kontrolky  (po dobu asi čtyř vteřin) potvrzuje, že postup byl proveden správně.

9) Nastartujte motor otočením klíče ve spínací skříňce z polohy **MAR** do polohy **AVV**. Klíč nesmíte vrátit do polohy **STOP**.

Pokud však varovná kontrolka  svítí, otočte klíč ve spínací skříňce do polohy **STOP** a celý postup od bodu 1) zopakujte.

UPOZORNĚNÍ. Po nouzovém nastartování motoru ihned kontaktujte autorizovaný servis Alfa Romeo, protože postup nouzového startování budete muset provést při každém startování motoru, dokud nebude příčina problému odstraněna.

ELEKTRONICKÝ ALARM

(volitelná výbava)

POPIS

Systém, certifikovaný v souladu s Direktivou Evropské unie č. 95/56, zahrnuje: vysílač, přijímač, řídicí jednotku se sirénou a čidla prostorové ochrany. Elektronický alarm je řízen přijímačem umístěným ve spodní části zadního okna (pod třetím brzdovým světlem) a zapíná/vypíná se dálkovým ovladačem zabudovaným v hlavním klíči, který vysílá tajný, proměnný kód. Elektronický alarm monitoruje: neoprávněné otevření dveří, kapoty a víka zavazadlového prostoru (obvodová ochrana), použití klíče zapalování, přerušení kabelů baterie a nouzového klíče, pohyb v prostoru pro cestující (prostorová ochrana) a provoz centrálního zamykání. Prostorovou ochranu a/nebo sirénu můžete vypnout.

DÁLKOVÝ OVLADAČ (obr. 4)

Dálkový ovladač je zabudován v klíči a je vybaven tlačítkem **(A)** a LED diodou **(B)**; tlačítko řídí alarm, LED dioda bliká, když vysílač vysílá kód do přijímače. Tento kód (proměnný kód) se při každém vysílání mění.

UPOZORNĚNÍ Pokud při stisknutí tlačítka **A** LED dioda **B** blikne pouze jednou, musíte vyměnit baterie. Postup je uveden na následující straně.

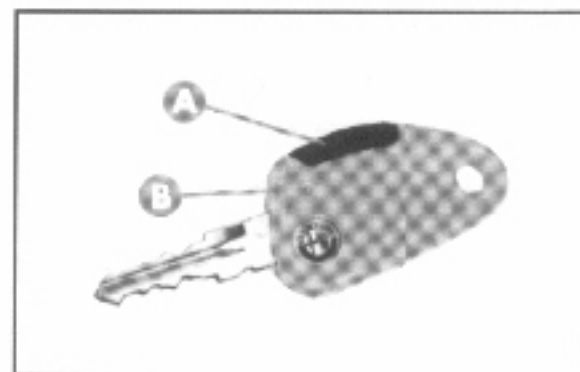

obr. 4

Výměna baterií

Pokud při stisknutí tlačítka (A - obr. 4) LED dioda (B - obr. 4) blikne pouze jednou a LED dioda na palubní desce (A - obr. 5) zůstane rozsvícená, musíte baterie nahradit novými, odpovídajícího typu, běžně dostupnými na trhu: otevřete plastový kryt, vyměňte baterie, přičemž dbejte na dodržení polaritu a poté kryt zavřete.

Další informace Vám poskytne dealer vozů Alfa Romeo.

Další dálkové ovladače

Přijímač může rozeznat maximálně 5 dálkových ovladačů.

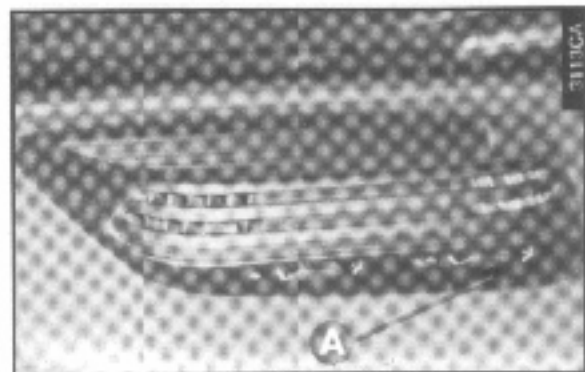

obr. 5



Použité baterie poškozují životní prostředí a proto musí být zlikvidovány v souladu s předpisy na ochranu životního prostředí.

Pokud během životnosti vozu potřebujete nový dálkový ovladač, obraťte se přímo na dealera vozů Alfa Romeo a s sebou vezměte kódovou kartu, občanský průkaz a fakturu nebo kupní smlouvu k vozu.

AKTIVACE ALARMU

Když jsou zavřené dveře, víko zavazadlového prostoru i kapota a klíč ve spínací skříňce je v poloze STOP nebo PARK (klíč ve spínací skříňce není), namiřte dálkový ovladač směrem na vůz a poté stiskněte tlačítka na klíči.

S výjimkou určitých zemí bude systém reagovat akustickým signálem, rozsvícením výstražných světel na dobu asi tří vteřin a zamknutím zámků dveří.

Aktivaci alarmu předchází autodiagnostický test, charakteristický změnou frekvence blikání LED diody na palubní desce (A - obr. 5). Objevil-li systém jakýkoli abnormální jev, ozve se další akustický signál.

Funkce hlídání

Když byl alarm zapnut, začne na palubní desce blikat LED dioda (A - obr. 5), která indikuje, že alarm je ve fázi hlídání.

LED dioda (A) uvnitř vozu bliká po celou dobu, kdy je alarm aktivní.

UPOZORNĚNÍ Provoz alarmu je přizpůsoben zákonitým předpisům ve Vaší zemi.

Autodiagnostika a monitorování dveří, víka zavazadlového prostoru a kapoty

Pokud se po aktivování alarmu ozve dvakrát akustický signál, zkontrolujte, zda všechny dveře, víko zavazadlového prostoru i kapota jsou správně zavřené a poté opětovně aktivujte alarm.

Nejsou-li dveře nebo kapota, či víko zavazadlového prostoru správně zavřené, nejsou kontrolovány systémem.

Pokud problém přetrvává, i když jsou dveře, víko zavazadlového prostoru i kapota správně zavřené, obraťte se neprodleně na autorizovaný servis Alfa Romeo.

DEAKTIVACE ALARMU

Chcete-li deaktivovat alarm, stiskněte tlačítko na dálkovém ovladači. Systém provede následující činnosti (s výjimkou určitých zemí):

- ukazatele směru dvakrát krátce bliknou
- ozve se dvakrát krátce siréna
- odemknou se zámky dveří.

UPOZORNĚNÍ Pokud zůstane rozsvícená LED dioda po deaktivaci alarmu, (maximálně 2 minuty, nebo do otočení klíče ve spínací skřínce do polohy **MAR**), pamatujte si:

- pokud LED dioda svítí stále, znamená to, že jsou vybité baterie v dálkovém ovladači a musíte je vyměnit
- pokud LED dioda stále bliká, ale v jiném intervalu než obvykle, znamená to, že došlo k pokusu o odcizení vozu. Podle počtu bliknutí můžete identifikovat způsob pokusu o odcizení:

- 1 bliknutí: pravé přední dveře
- 2 bliknutí: levé přední dveře
- 3 bliknutí: pravé zadní dveře
- 4 bliknutí: levé zadní dveře
- 5 bliknutí: prostorová ochrana
- 6 bliknutí: kapota
- 7 bliknutí: víko zavazadlového prostoru
- 8 bliknutí: neoprávněný zásah do startovacích kabelů
- 9 bliknutí: neoprávněný zásah do baterie nebo přerušení kabelů nouzového klíče alarmu
- 10 bliknutí: nejméně trojí spuštění poplachu.

AUTOMATICKÁ AKTIVACE ALARMU

(volitelná výbava)

Není-li alarm aktivován dálkovým ovladačem, aktivuje se automaticky po uplynutí 30ti vteřin od otočení klíče ve spínací skřínce do polohy **STOP** nebo **PARK** a otevření a opětovném zavření dveří nebo víka zavazadlového prostoru.

Tento jev je signalizován přerušovaným svícením LED diody ve voze a dříve popsaným způsobem.

Chcete-li alarm deaktivovat, stiskněte tlačítko na dálkovém ovladači.

Alarm se automaticky aktivuje také při zamknutí dveří klíčem.

Když je alarm aktivován automaticky, nedojde k zamknutí dveří.

KDY JE SPUŠTĚN POPLACH

Když je alarm aktivní, spustí se poplach v těchto případech:

- jedny z dveří, víka zavazadlového prostoru nebo kapota jsou otevřeny
- baterie je odpojena nebo jsou přerušeny kabely, nebo jsou přerušeny kabely nouzového klíče alarmu
- byl zaregistrován pohyb v prostoru pro cestující, např. rozbití okna (prostorová ochrana)
- došlo k pokusu o nastartování motoru (otočením klíče do polohy **MAR**).

Tyto důvody budou, v závislosti na zemi, aktivovat sirénu a výstražná světla (po dobu asi 26ti vteřin). Způsob spuštění poplachu a počet cyklů se může v některých zemích lišit. Maximální počet cyklů je předem dán.

Po spuštění poplachu se alarm vrátí k běžnému monitorování.

UKONČENÍ POPLACHU

Poplach můžete ukončit buď stisknutím tlačítka na dálkovém ovladači, nebo nouzovým klíčem dle níže uvedeného postupu.

ODPOJENÍ ALARMU

Alarm můžete zcela odpojit (například při provádění údržbových prací na elektrickém systému nebo při výměně baterie, atd.) následujícím postupem:

- po uvolnění pojistek (B) sejměte krycí panel (A - obr. 6)
- sejměte ochrannou krytku (C - obr. 7) ze spínací skříňky



obr. 6

- vložte nouzový klíč a otočte jím doleva (D - obr. 8) (poloha OFF).

Chcete-li alarm opět připojit, otočte klíčem doprava (poloha ON).

Po skončení odpojení nebo připojení alarmu vyjměte nouzový klíč, nasadte zpět ochrannou krytku a instalujte krycí panel.

UPOZORNĚNÍ Nebudete-li vůz delší dobu používat (déle než 3 měsíce), musíte alarm odpojit, aby nedošlo k vybití baterie.

UPOZORNĚNÍ I když je alarm odpojený, je stále možné dálkovým ovladačem odemknat/zamknout zámky dveří.



obr. 7

PROSTOROVÁ OCHRANA

Má-li být zajištěn správný provoz, musí být všechna okna a střešní okno (volitelná výbava) zavřena. Funkci prostorové ochrany můžete vypnout (například když ve voze ponecháváte zvíře), provedete-li rychle, v následujícím pořadí: klíč ve spínací skříňce otočíte z polohy **MAR** do polohy **STOP**, poté vrátíte klíč do polohy **MAR** a opětovně do polohy **STOP**. Klíč ze spínací skříňky vyjměte. LED dioda ve voze potvrdí vypnutí prostorové ochrany dvoubarevným svícením.

Prostorovou ochranu opět zapnete otočením klíče ve spínací skříňce do polohy **MAR** a podržením v této poloze po dobu 30ti vteřin.

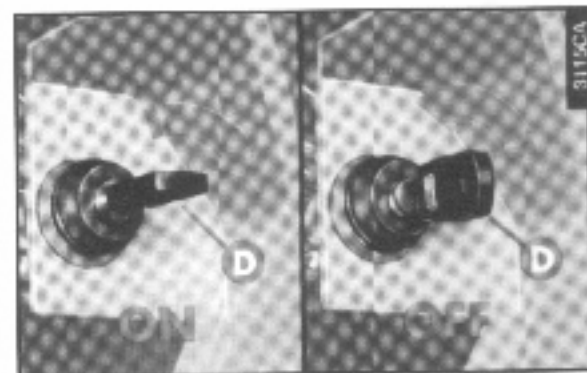

obr. 8

Pokud chcete zapnout elektrické zařízení, které funguje pouze při poloze klíče ve spínací skříňce **MAR** (např. elektrické ovládání oken) a nechcete opět zapnout prostorovou ochranu, otočte klíč ve spínací skříňce do polohy **MAR**, proveďte danou operaci a do uplynutí 30ti vteřin vraťte klíč do polohy **STOP**. Při dodržení tohoto postupu nebude prostorová ochrana opět zapnuta.

ODPOJENÍ SIRÉNY (obr. 9)

(volitelná výbava)

Chcete-li odpojit sirénu, stiskněte a podržte tlačítko **(A)** na dálkovém ovladači po dobu 4 vteřin. Alarm musí být před touto operací aktivován.

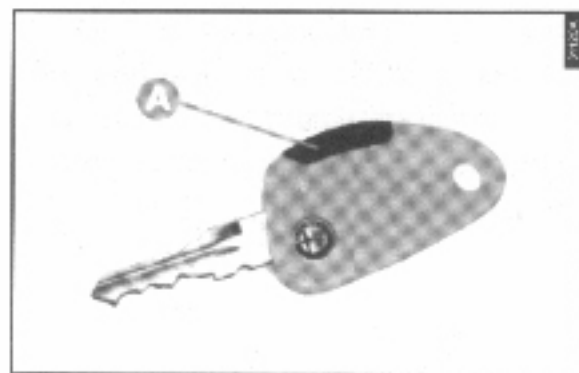

obr. 9

Odpojení sirény je potvrzeno 5ti pípnutími v rychlém sledu, po běžném akustickém/vizuálním signálu systému.

Při další aktivaci alarmu je siréna automaticky opět připojena.

HOMOLOGACE

V souladu s právními předpisy upozorňujeme, že:

- homologační čísla pro každou zemi jsou uvedena na posledních stranách této příručky a jsou seřazena podle abecedy (pro některé země také homologační dokumenty)
- pro země, ve kterých je požadováno označení vysílače homologačním číslem, je vysílač takto označen

(V závislosti na zemi, může být homologační číslo vyznačeno na vysílači a/nebo na přijimači).

DÁLKOVÉ OVLÁDÁNÍ CENTRÁLNÍHO ZAMYKÁNÍ

Systém se skládá z přijímače ve spodní části zadního okna (pod třetím brzdovým světlem) a vysílače (dálkový ovladač), který je zabudován v klíči **(B - obr. 10)**. Chcete-li odemknout/zamknout dveře, namiřte dálkový ovladač na vůz a stiskněte a uvolněte tlačítko **(C - obr. 10)**.

Pokud při stisknutí tlačítka **(C)** na dálkovém ovladači jednou krátce blikne LED dioda **(A)**, musíte vyměnit baterie. Postup výměny baterie je uveden v předcházející části „Elektronický alarm“.

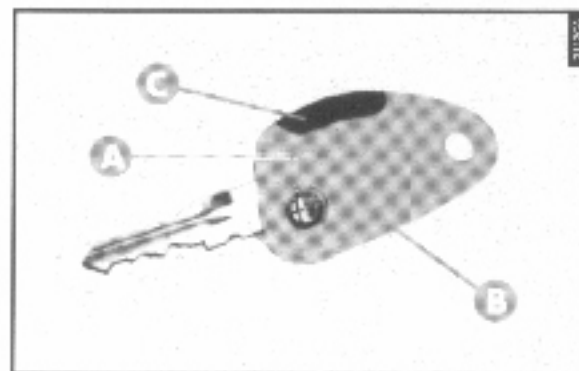

obr. 10

UPOZORNĚNÍ Je-li třeba naprogramovat další dálkové ovladače, obraťte se na autorizovaný servis Alfa Romeo.

ZAPALOVÁNÍ

SPÍNACÍ SKŘÍŇKA (obr. 11)

Klíč můžete otočit do jedné ze čtyř poloh:

- **STOP**: motor je vypnutý, klíč můžete vytáhnout, je zapnutý immobilizér, je zamknuté řízení, fungují pouze přímo napájené funkce (např. výstražná světla).
- **MAR**: jízdní poloha. Je vypnutý immobilizér a je napájeno veškeré elektrické příslušenství.

UPOZORNĚNÍ Nikdy neponechávejte klíč v této poloze, když motor neběží.

- **AVV**: startování motoru.

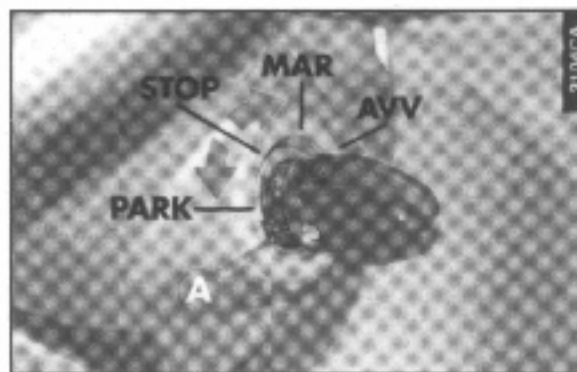

obr. 11

UPOZORNĚNÍ Pokud motor nenastartujete, vraťte klíč do polohy **STOP** a postup opakujte.

Spínací skříňka je vyhavana bezpečnostním zařízením, které při běžícím motoru blokuje otočení klíče ve spínací skříňce do polohy **AVV**.

- **PARK**: motor je vypnutý, klíč můžete vytáhnout, je zapnutý immobilizér, je zamknuté řízení, automaticky svítí obrysavá světla.

UPOZORNĚNÍ Pokud chcete otočit klíč ve spínací skříňce do polohy **PARK**, musíte nejprve stisknout tlačítko **(A)**, umístěné u otvoru pro klíč.



Při každém opuštění vozu vždy vyjměte klíč ze spínací skříňky, aby nedošlo k náhodnému zranění osob ve voze neoprávněným použitím ovládacích prvků.

Nikdy ve voze nenechávejte děti bez dozoru. Vždy zabrzděte parkovací brzdou a, pokud parkujete směrem do svahu, zařadte první rychlostní stupeň. Pokud parkujete směrem se svahu, zařadte zpátečku.

OTEVŘENÍ/ZAVŘENÍ ZE VNITŘ

Přední dveře (obr. 15):

- Chcete-li dveře otevřít, zatáhněte za kliku (B), nezávisle na poloze zamykacího kolíku
- Chcete-li dveře zavřít, přitáhněte je za madlo v loketní opěrce. Stisknutím zamykacího kolíku (A) zabráníte otevření dveří zvenku.

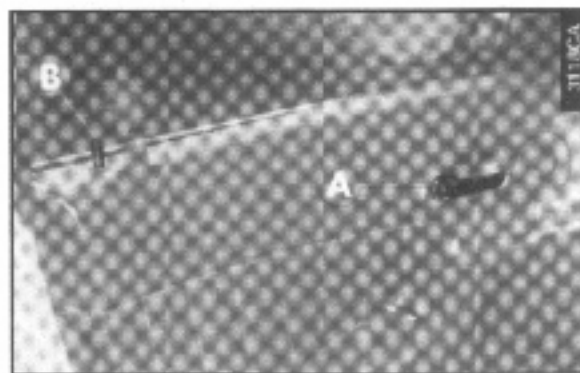

obr. 15

Zadní dveře (obr. 16):



Zadní dveře můžete otevřít pouze v případě, že je odjištěna dětská pojistka.

- Chcete-li dveře otevřít, zatáhněte za kliku (B)
- Chcete-li dveře zavřít, zamáčkněte zamykací kolík (A), i když jsou dveře otevřené, a poté dveře zavřete.

CENTRÁLNÍ ZAMYKÁNÍ

Zajišťuje zamknutí všech dveří, jak předních, tak zadních.

Dveře musí být správně zavřené, neboť jinak nebude systém fungovat.

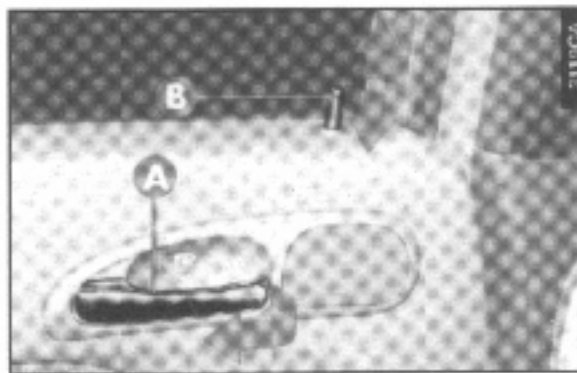

obr. 16

UPOZORNĚNÍ Nejsou-li některé dveře správně zavřené, svítí na panelu kontrol LED dioda příslušných „otevřených dveří“.

U některých verzí závisí správná funkce centrálního zamykání na úplném zavření všech dveří a víka zavazadlového prostoru.

- **Zvenku:** když jsou zavřené dveře, zasuněte klíč do zámku jedné z předních dveří a otočte jím.

- **Zevnitř:** když jsou zavřené dveře, zamáčknutím/vytažením zamykacího kolíku (A - obr. 15), umístěného na předních dveřích, zamknete/odemknete zámky ovládané centrálním zamykáním.

Stisknutím zamykacího kolíku (A - obr. 16) na jedné ze zadních dveří zamknete pouze příslušné dveře.

UPOZORNĚNÍ U předních dveří není možno zamáčknout zamykací kolík (A - obr. 15), pokud nejsou dveře správně zavřené.

UPOZORNĚNÍ Pokud dojde k přerušení napájení (spálení pojistky, odpojení baterie, atd.), každé dveře je možno otevřít manuálně jak zevnitř, tak zvenku vozu.

UPOZORNĚNÍ Všechny dveře můžete odemknout zatažením za vnitřní kliku jedné z předních dveří.

DĚTSKÁ POJISTKA (obr. 17)

Zadní dveře jsou vybaveny speciálním zařízením (A), které brání otevření dveří zevnitř.

Zřízení můžete zapnout, když jsou otevřené dveře, přepnutím pojistky klíčem zapalování.

Poloha 1 = Dětská pojistka je odjistěna

Poloha 2 = Dětská pojistka je zajištěna

Toto zařízení využijte při přepravě dětí na zadních sedadlech, protože tak zabráníte otevření dveří za jízdy.



obr. 17

UPOZORNĚNÍ Nepodceňujte bezpečnost dětí; dodržujte následující doporučení:

- zajistěte dětskou pojistku
- nenechávejte ve voze děti bez dozoru
- dodržujte platné předpisy týkající se dětských zádržných systémů.



Po zajištění dětské pojistky se zatažením za vnitřní kliku dveří přesvědčte, že dveře opravdu není možno zevnitř vozu otevřít.

SEDADLA

PŘEDNÍ SEDADLA (obr. 18)



Nastavení sedadel provádějte pouze ve stojícím voze.

Posuv sedadla vpřed a vzad

Zvedněte páku (A) a posuňte sedadlo vpřed nebo vzad. Po uvolnění páky se pokuste sedadlem pohnout dopředu a dozadu, abyste se tak přesvědčili, že je sedadlo správně zajištěno.

Není-li sedadlo správně zajištěno, v případě dopravní nehody se může neočekávaně pohnout, což je velmi nebezpečné.

Nastavení výšky sedáku sedadla řidiče

Chcete-li sedák zvýšit, zatáhněte za páku (B) směrem nahoru, poté ji pohybujte (nahoru a dolů), až dosáhnete požadované výšky sedáku.

Chcete-li sedák snížit, zatlačte na páku (B) směrem dolů, poté ji pohybujte (nahoru a dolů), až dosáhnete požadované výšky sedáku.

UPOZORNĚNÍ Nastavení je možno provádět jen tehdy, sedí-li někdo na sedadle.

Nastavení sklonu opěradla

Sklon opěradla nastavte otáčením knoflíku (C), až dosáhnete požadované polohy.

Bederní opěrka sedadla řidiče (volitelná výbava)

Tloušťku bederní opěrky nastavte otáčením knoflíku (D), až dosáhnete nejpohodlnější polohy.

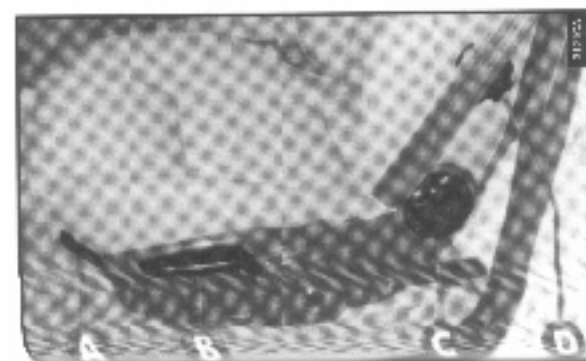

Vyhřívání sedadel (obr. 19)

(volitelná výbava)

Vyhřívání sedadel můžete vypnout a zapnout spínačem (A) na vnitřní straně sedadla.

Když je vyhřívání sedadel zapnuté, svítí na vnější straně sedadla varovná kontrolka (B).

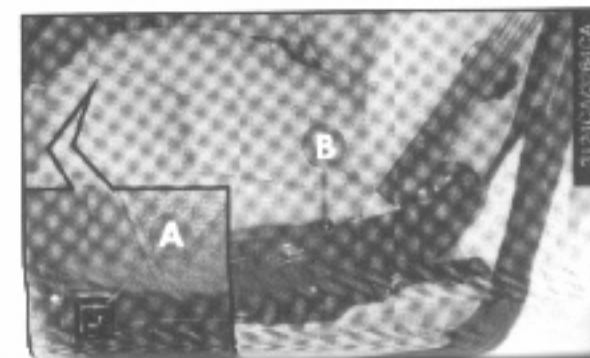

Nastavení opěrky hlavy (obr.20)

Z důvodu zajištění maximální bezpečnosti cestujících jsou opěrky hlavy výškově nastavitelné.

Opěrku hlavy posuňte nahoru nebo dolů, potom ji uvolněte a ujistěte se, že je zajištěna v jedné z poloh.

UPOZORNĚNÍ Tvar opěrky hlavy je závislý na verzi vozu a/nebo zemi určení. Příklad na obrázku slouží pouze ke znázornění postupu při seřizování výšky.

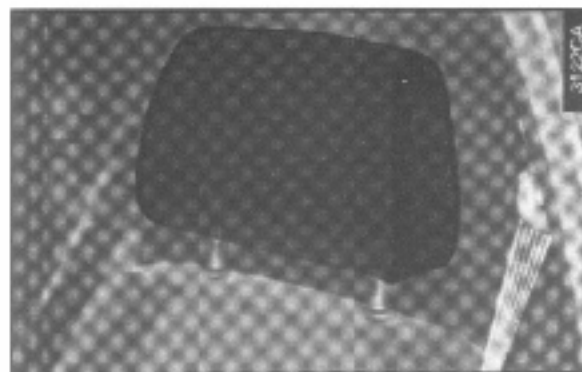

obr. 20



Nezapomeňte, že opěrky hlavy musí být nastaveny tak, aby byly oporou pro hlavu, nikoli pro krk. Pouze v této poloze zajistí účinnou ochranu při dopravní nehodě.

Kapsy na opěradlech (obr. 21)

Přední sedadla jsou vybavena kapsami na zadní části opěradla.

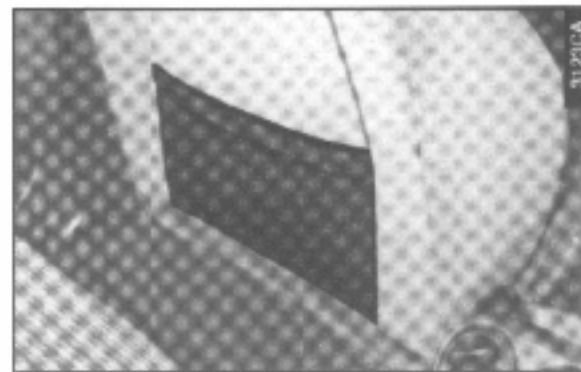

obr. 21

ZADNÍ SEDADLA

Střední loketní opěrka (obr. 22)

(volitelná výbava)

Chcete-li používat loketní opěrku, sklopte ji tak, jak je znázorněno na obrázku.

Prostor pro přepravu lyží

(volitelná výbava)

Tento prostor můžete používat pro přepravu dlouhých předmětů.

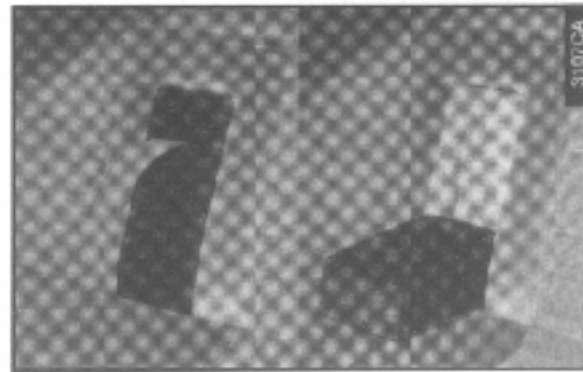

obr. 22

Sklopte loketní opěrku, zatáhněte za rukojeť (A - obr. 23) na krytu a sklopte jej na loketní opěrku (obr. 24).

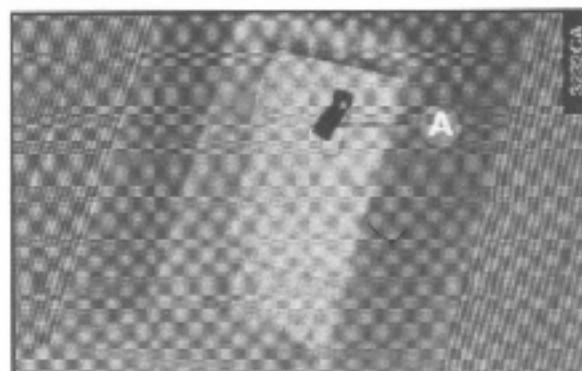

obr. 23

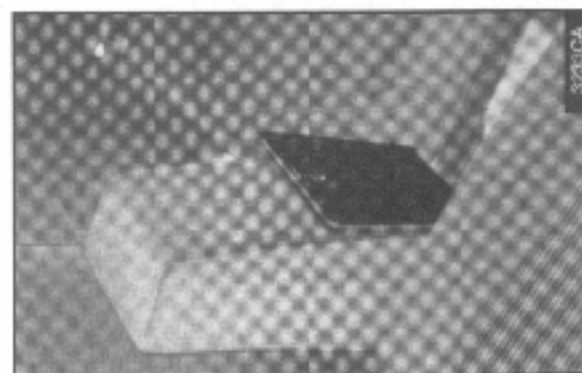

obr. 24

Prostor může být zvětšen demontáží loketní opěrky: sklopte loketní opěrku, stiskněte dvě malé pojistky (C - obr. 25) na zadní části opěrky a opěrku vyjměte. Poté zatáhněte za rukojeť na krytu a sklopte jej na zadní sedadla (obr. 26).

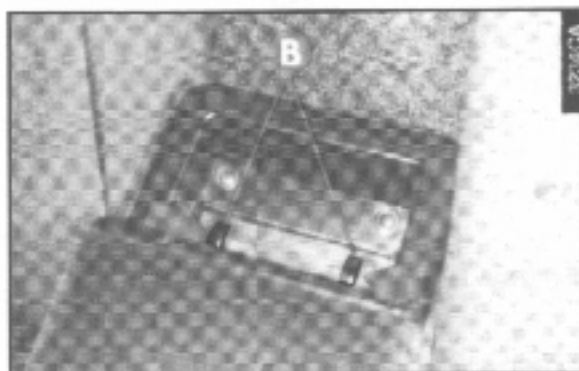

obr. 25



obr. 26

Opěrky hlavy

Vůz je vybaven dvěma opěrkami hlavy na bočních sedadlech. U některých verzí je možno vybavit vůz i prostřední, třetí opěrkou hlavy.

Zadní opěrky hlavy jsou výškově nastavitelné.

Opěrku hlavy můžete posunout nahoru nebo dolů, do požadované polohy podle výšky cestujícího.

V případě potřeby můžete opěrky hlavy demontovat:

- vysuňte opěrku hlavy nahoru, až nadraz
- stiskněte obě tlačítka (A a B - obr. 27) a demontujte opěrku.

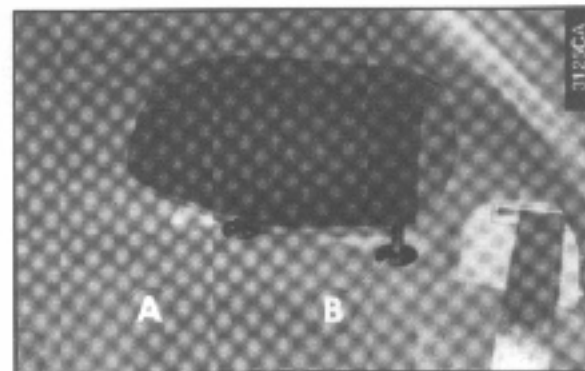

obr. 27



Nezapomeňte, že opěrky hlavy musí být nastaveny tak, aby byly oporou pro zátylek, nikoli krk. Pouze v takové poloze poskytují účinnou ochranu při nárazu zezadu.

NASTAVENÍ SLOUPKU ŘÍZENÍ

Poloha sloupku řízení je nastavitelná, volant můžete nastavit blíže nebo dále od sebe, a výš nebo níž.

Přitáhněte páku (A - obr. 28) k volantu. Po nastavení sloupku řízení do požadované polohy páku vraťte do původní polohy, až nadoraz.



Jakékoli nastavování smíte provádět pouze ve stojícím voze.

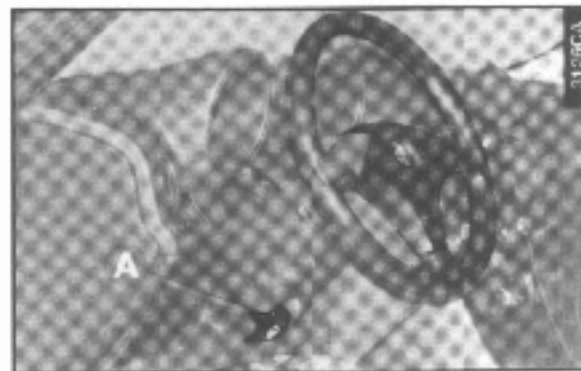

obr. 28

NASTAVENÍ ZPĚTNÝCH ZRCÁTEK

VNITŘNÍ ZPĚTNÉ ZRCátko

Zrcátko, vybavené bezpečnostním zařízením, které se v případě nehody uvolní, můžete nastavit pomocí páčky (A - obr. 29) do jedné ze dvou poloh: zvolit normální polohu, nebo polohu proti oslnění.

UPOZORNĚNÍ Konfigurace zrcátka se může změnit, je-li vůz vybaven autarádiem s vestavěným mobilním telefonem a/nebo přípravou pro Telepass. Obrázek 29 slouží pouze pro zobrazení postupu nastavení polohy zrcátka.



obr. 29

VNĚJŠÍ ZPĚTNÁ ZRCÁTKA

Elektricky ovládaná (obr. 30)

- Spínačem (A) si vyberte zrcátko (pravé nebo levé).
- Stisknutím tlačítka (B) v příslušném směru nastavte zrcátko.
- Spínač (A) vraťte do prostřední polohy.

Elektrické ovládání zrcátek funguje pouze v případě, že klíč ve spínací skříňce je v poloze **MAR**.

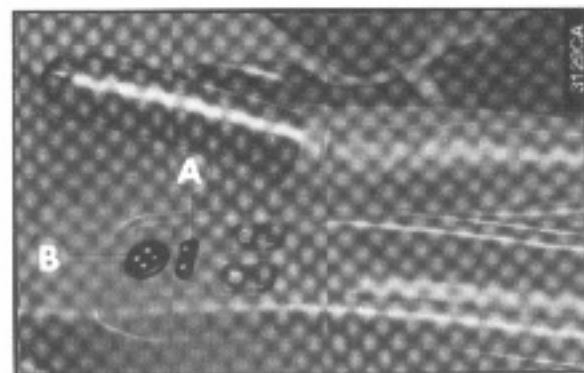

obr. 30

Sklápění zrcátek (obr. 31)

- V případě potřeby (např. při průjezdu velmi úzkým prostorem) je možno zrcátka sklopit z polohy (A) do polohy (B).



Za jízdy musí být zrcátka vždy v poloze (A).

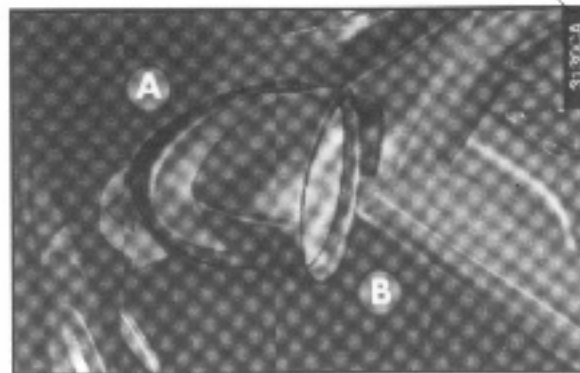

obr. 31

Vyhřívání vnějších zpětných zrcátek (obr. 32)

(volitelná výbava)

Zrcátka Vašeho vozu mohou být vybavena elektrickým vyhříváním, které funguje zároveň s vyhříváním zadního okna, a zapnete je spínačem (A). Vyhřívání odstraní námrazu a/nebo zamlžení.

Tato funkce je vybavena časovým spínačem a je po uplynutí několika minut vypnuta.

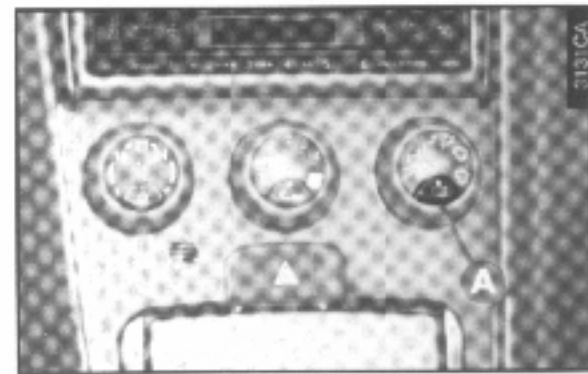

obr. 32

ELEKTRICKY OVLÁDANÁ OKNA

PŘEDNÍ

Okno řidiče (obr. 33)

Na loketní opěrce dveří řidiče se nachází panel spínačů, které ovládají, je-li klíč ve spínací skříňce v poloze **MAR**:

- A - levé přední okno
- B - pravé přední okno

Chcete-li okno otevřít, stiskněte spínač. Chcete-li okno zavřít, zatáhněte za spínač.

UPOZORNĚNÍ Elektrické ovládání levého okna je vybaveno funkcí „automatického provozu“,

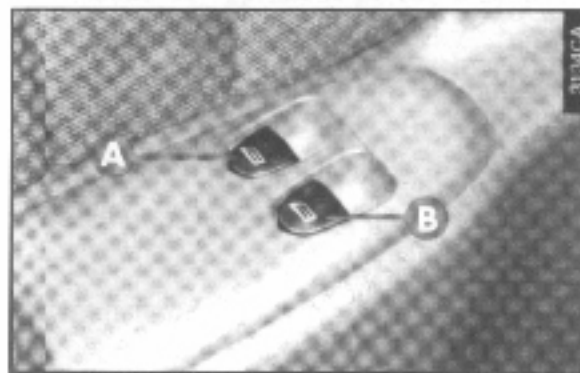

obr. 33

jak pro otvírání, tak i zavírání okna. Krátkým stisknutím horní nebo dolní části spínače uvedete okno do pohybu; okno se zastaví v požadované poloze, když opětovně stisknete horní nebo dolní část spínače.

Okno spolujezdce (obr. 34)

Spínač (A) slouží k ovládání pravého okna.

Pravé okno je vybaveno funkcí „automatického provozu“ pouze pro otvírání okna.

Zařízení pracuje stejně jako je tomu u levého okna.

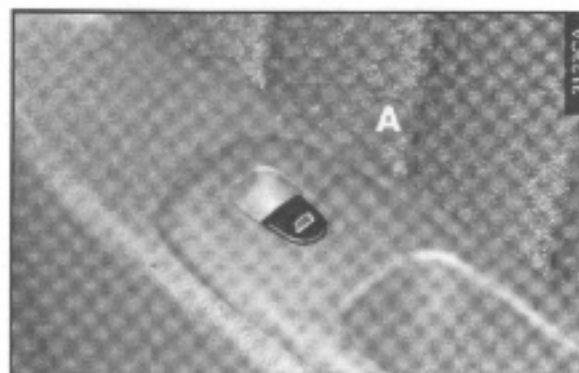

obr. 34

ZADNÍ

Zadní okna se ovládají spínačem na příslušné loketní opěrce.

V závislosti na verzi mohou být zadní okna vybavena ovládacími spínači na loketní opěrce dveří řidiče a na každých zadních dveřích.

Když je klíč ve spínací skříňce v poloze **MAR**, stiskněte spínač, chcete-li okno otevřít; zatáhněte za spínač, chcete-li okno zavřít.

Dveře řidiče (obr. 35)

Na loketní opěrce levých dveří jsou umístěny spínače pro ovládání následujících funkcí:

A - levé přední okno

B - pravé přední okno

C - levé zadní okno

D - pravé zadní okno

E - blokovací tlačítka ovládání zadních oken (je-li blokování zapnuto, není tlačítko stisknuto, je-li blokování vypnuto, je tlačítko stisknuto).

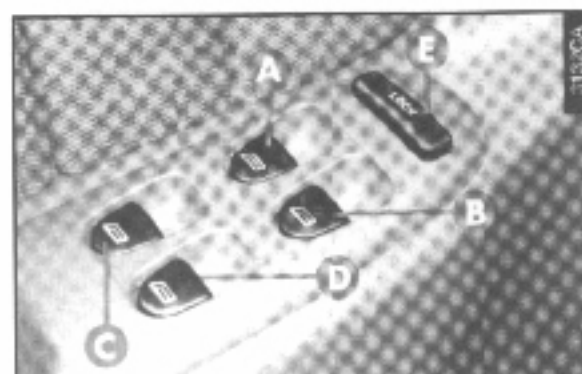

obr. 35

Zadní dveře (obr. 36)

Na každé loketní opěrce zadních dveří je umístěn spínač (A), kterým ovládáte příslušné okno.



Netiskněte spínač, když je okno již zcela otevřené nebo zcela zavřené.

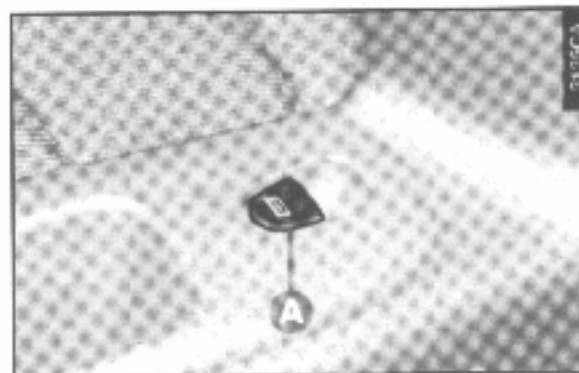

obr. 36



Nesprávné používání ovládacích spínačů elektricky ovládaných oken může být nebezpečné. Před a během otvírání nebo zavírání oken se ujistěte, že okno nemůže nikoho zranit, např. zachycení sklem okna apod. Před opuštěním vozu vždy vyjměte klíč ze spínací skříňky, aby se při nesprávném zacházení s ovládacími prvky elektricky ovládaných oken nikdo z cestujících (zejména děti) ve voze nezranil.

BEZPEČNOSTNÍ PÁSY

PŘEDNÍ A ZADNÍ BOČNÍ BEZPEČNOSTNÍ PÁSY

Vůz je vybaven tříbodovými samonavíjecími bezpečnostními pásy, na objednávku také pro třetího cestujícího vzadu, které poskytují dostatečnou volnost pohybu.

Přední bezpečnostní pásy jsou vybaveny elektricky řízenými předpínači a spodním upevňovacím bodem jsou přímo spojeny se sedadlem, aby byla zaručena maximální ochrana ve všech polohách sedadla.



Z důvodu zajištění maximální úrovně ochrany cestujících je třeba, aby opěradlo bylo pokud možno ve vzpřímené poloze a bezpečnostní pásy pevně obepínaly boky a stehna. Za jízdy musejí být všichni cestující na předních i zadních sedadlech připoutáni. Jízda bez bezpečnostních pásů je velmi nebezpečná a zvyšuje se riziko vážného zranění nebo smrti v případě dopravní nehody.

Po pevném uchopení spodní části bezpečnostního pásu na vnější straně sedadla, zapněte bezpečnostní pás uchopením za sponu (A - obr. 37) a odvinutím pásu, až budete moci sponu zasunout do zámku (B - obr. 37).

Pás je správně zapnutý, když uslyšíte zacvaknutí na místo.

Bezpečnostní pás rozeprnete stisknutím tlačítka (C - obr. 37).

Bezpečnostní pásy jsou vybaveny blokovacím zařízením, které zabrání odvinutí pásu při prudkém trhnutí pásem, například při prudkém brzdění nebo dopravní nehodě.

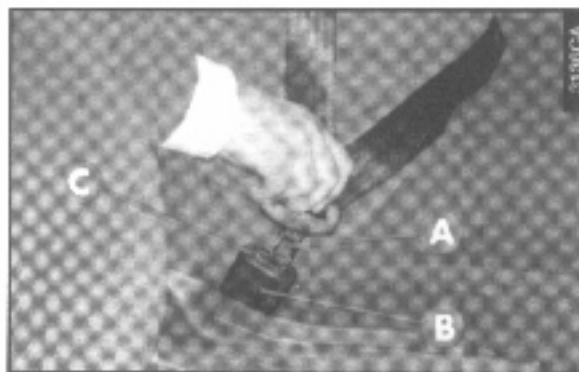

obr. 37

Pokud se bezpečnostní pás zablokoval, nechte jej navinout o kousek zpět, aby se navíjecí mechanismus uvolnil.

Parkujete-li ve svahu, může dojít k zablokování pásu; jde o normální jev.



Při navíjení zpět bezpečnostní pásu přidržíte, abyste předešli překroucení pásu.

NASTAVENÍ VÝŠKY UKOTVENÍ PŘEDNÍCH BEZPEČNOSTNÍCH PÁSŮ (obr. 38)

Ukotvení předních bezpečnostních pásů můžete nastavit do jedné z pěti poloh.

Vždy přizpůsobte výšku ukotvení pásu výšce osoby sedící na sedadle.

Tak zvýšíte účinnost bezpečnostních pásů a snížíte riziko zranění v případě dopravní nehody.

Pásy jsou správně výškově nastaveny, když pás vede přes klíční kost, asi v polovině mezi ramenem a krkem.



obr. 38

Výšku ukotvení bezpečnostního pásu nastavte tak, že tlačítko (A) a ukotvení (B) posunete nahoru nebo dolů do požadované polohy.



Po výškovém nastavení bezpečnostních pásů vždy zkontrolujte, zda je ukotvení správně zajištěno v jedné z přednastavených poloh. Po uvolnění tlačítka (A) zkuste posunout ukotvení nahoru nebo dolů, aby se správně zajistilo v jedné z poloh.

POUŽÍVÁNÍ ZADNÍCH BEZPEČNOSTNÍCH PÁSŮ

Zadní sedadla jsou vybavena tříbodovými samonavijecími bezpečnostními pásy (boční sedadla) a dvoubodovým bezpečnostním pásem (prostřední sedadlo). Na objednávku je možno vybavit i prostřední sedadlo tříbodovým samonavijecím bezpečnostním pásem a opěrkou hlavy.

Z důvodu zajištění správného zapnutí bezpečnostních pásů do příslušného zámku, není možno zapnout sponu prostředního pásu do zámku jednoho z bočních sedadel (platí pouze pro dvoubodový pás).

Při zapínání bezpečnostního pásu sedte vzpřímeně, opření o opěradlo.

Nejsou-li zadní sedadla obsazena, můžete k uložení zámků bezpečnostních pásů využít prostor mezi opěradlem a sedákem.



Bezpečnostní pásy musíte zapnout tak, jak je znázorněno na obr. 39 a 40.

ZADNÍ PROSTŘEDNÍ DVOUBODOVÝ PÁS (obr. 41)

Bezpečnostní pás zapnete zasunutím spony (A) do zámku (B), až uslyšíte cvaknutí.

Délku bezpečnostního pásu nastavte zatažením pásu ve sponě (D): zatažením za konec (E) pás zkrátíte, zatažením za část (F) prodloužíte.

Bezpečnostní pás rozepnete stisknutím tlačítka (C).

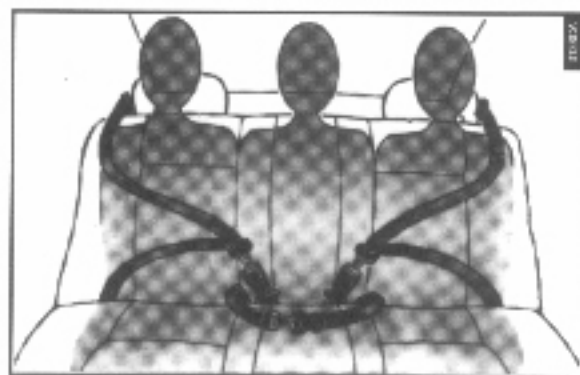

obr. 39

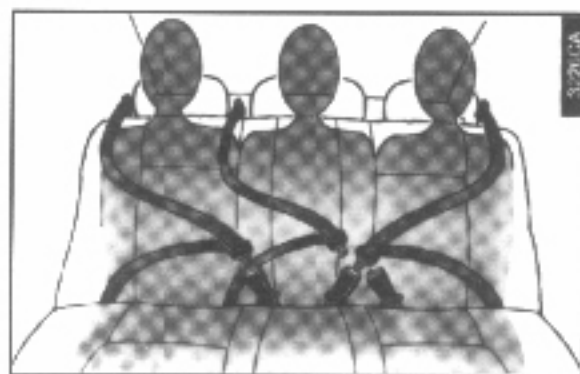

obr. 40

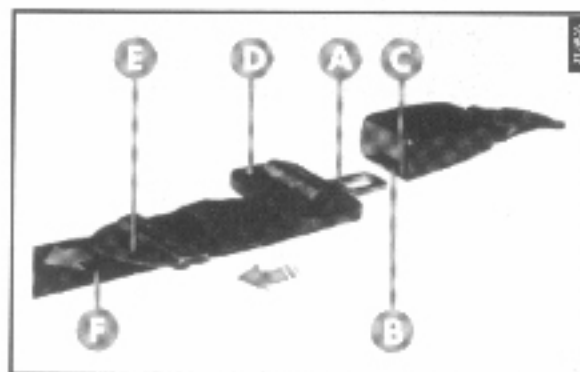

obr. 41

VŠEOBECNÉ INFORMACE O PO- UŽÍVÁNÍ BEZPEČNOSTNÍCH PÁSŮ A DĚTSKÝCH ZÁDRŽNÝCH SY- STÉMŮ

Všichni cestující ve voze musí být po celou dobu jízdy připoutáni.



Nezapomeňte, že nepřipoutaní cestující na zadních sedadlech mohou při dopravní nehodě vážně zranit nejen sebe, ale i cestující na předních sedadlech.



Bezpečnostními pásy se musejí připoutat cestující na předních i zadních sedadlech. Cestující, kteří nejsou připoutáni bezpečnostními pásy, podstupují větší riziko zranění nebo smrti v případě dopravní nehody.



Bezpečnostní pás nesmí být překroucený a musí přiléhat pevně k tělu. Horní část pásu musí vést přes rameno a křížem před hrudník. Dolní část pásu musí vést přes boky, nikdy nesmí vést přes břicho, aby bylo eliminováno riziko podklouznutí pod pásem. Nepoužívejte zařízení (spony, atd.), které brání pevnému přiléhání pásu na tělo cestujícího.



VÁŽNĚ NEBEZPEČÍ:
Pokud je Váš vůz vybaven airbagem spolujezdce, neumísťujte na sedadlo spolujezdce dětský zádržný systém. V případě potřeby můžete před umístěním dětského zádržného systému zády ke směru jízdy, deaktivovat airbag spolujezdce (je-li jim vůz vybaven). I když není zákonem určeno, aktivujte opět airbag ihned, jakmile již není na předním sedadle dítě (viz část „Airbag: pokyny pro přepravu dětí“).



obr. 42



Nikdy se nepřipoutávejte jedním pásem s dítětem, které přepravujete na klíně. Každý pás je určen pouze pro jednu osobu (obr. 43).



obr. 43



Doporučujeme Vám umísťovat dětský zádržný systém na zadní sedadlo. Toto umístění (pokud možno na pravém bočním sedadle) je obvykle nejlépe chráněno při dopravní nehodě.

Všechny děti, jejichž fyziologické parametry (věk, výška a hmotnost) jsou nižší než limit daný zákonem musí být chráněny příslušným dětským zádržným systémem (dětská sedačka, podkládací sedák), homologovaným dle Direktivy 44 Evropské unie.

V zemích, kde nebyla Direktiva 44 Evropské unie přijata, musí řidič dodržovat platné národní předpisy. Doporučujeme Vám však vždy používat schválené, univerzální dětské zádržné systémy.



Firma Alfa Romeo doporučuje používání dětských zádržných systémů firmy Alfa Romeo Lineaccessori, které splňují požadavky Direktivy 44 Evropské unie, a navíc byly vyvinuty a vyzkoušeny speciálně pro použití ve vozech Alfa Romeo. Obdržíte je u všech dealerů vozů Alfa Romeo nebo v autorizovaných servisech.

Pokud si vyberete schválený specializovaný zádržný systém, musíte požádat o schvalující certifikát výrobce vozu, abyste mohli použít zvláštní upevňovací body a o vyznačení v technickém průkazu vozu.

Při instalaci dětského zádržného systému postupujte v souladu s pokyny výrobce.



Pokud byl bezpečnostní pás vystaven velkému zatížení, např. při dopravní nehodě, musí

být celý komplet pásu vyměněn, a to včetně ukotvení a šroubů, a předpínačů bezpečnostních pásů, je-li jimi Váš vůz vybaven. Výměnu je nutno provést, i když pásy nejeví známky poškození.

Těhotné ženy se musí při používání bezpečnostních pásů řídit dopravními předpisy země, ve které se nacházejí. Většinou se doporučuje, aby dolní část pásu vedla co možná nejnižše pod břichem a na břicho netlačila (obr. 44).

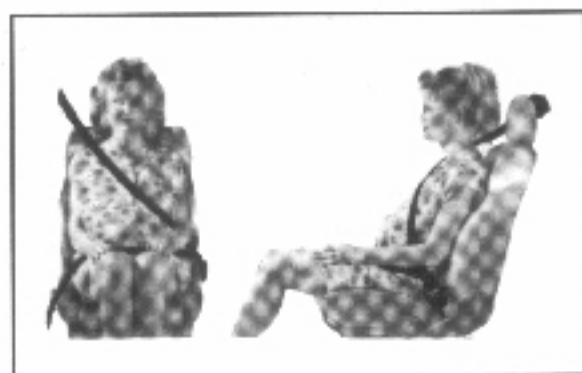

obr. 44

PŘEDPÍNAČE BEZPEČNOSTNÍCH PÁSŮ

Z důvodu zvýšení bezpečnosti jsou bezpečnostní pásy ve Vašem voze vybaveny předpínači.

UPOZORNĚNÍ K zajištění maximální bezpečnosti se musíte vždy před jízdou připoutat.

Předpínače prostřednictvím čidla „cítí“, že došlo k prudkému nárazu a zkrátí bezpečnostní pás navitím zpět do navijáče o několik centimetrů.

Tímto způsobem dojde ještě před působením setrvačnosti k dokonalému přilnutí bezpečnostního pásu na tělo cestujícího.

Bezpečnostní pásy se zablokují, což signalizuje, že byly aktivovány předpínače. Při aktivaci předpínačů se může uvolnit malé množství kouře. Tento kouř není škodlivý a nesignalizuje ani počátek požáru.

Pokud došlo ke kontaktu předpínače s vodou nebo blátem (zaplavení vozu, atd.), musí být zařízení vyměněno.

JAK UDRŽET BEZPEČNOSTNÍ PÁSY V PROVOZUSCHOPNÉM STAVU

- Vždy používejte bezpečnostní pásy dobře napnuté a nepřekroucené; ujistěte se, že se správně odvíjejí.

- Bezpečnostní pásy čistěte mytím neutrálním mýdlem, opláchněte je a nechte ve stínu vyschnout. Nikdy nepoužívejte silné čisticí prostředky, bělidla nebo barviva ani jiné chemické látky, které by mohly poškodit vlákná pásu.

- Chraňte navijací mechanismus před vodou; správné fungování je zajištěno pouze v případě, že do mechanismu nevnikne voda.

UPOZORNĚNÍ Přepínače je možno použít pouze jednou a jsou aktivovány i v případě, že bezpečnostní pás nebyl zapnut. Po aktivaci předpínačů se obraťte na autorizovaný servis Alfa Romeo. Životnost zařízení je 15 let od data výroby, které je uvedeno na štítku; předpínače musí být po uplynutí této doby vyměněny.



Předpínače mohou být poškozeny nebo aktivovány prudkými nárazy, vibracemi nebo blízkostí zdroje tepla. Zařízení není ovlivněno běžnými vibracemi způsobenými jízdou po nerovné vozovce nebo přes nízké překážky (např. přejíždění obrubníku atd.).



Předpínače nevyžadují žádné mazání nebo údržbu. Do zařízení předpínačů nijak nezasahujte, protože byste tak mohli ohrozit správnou funkci zařízení a bezpečnost cestujících ve voze. V případě potřeby se obraťte na autorizovaný servis Alfa Romeo.

AIRBAG

Váš vůz je vybaven airbagem řidiče (obr. 45); na objednávku je možno vůz vybavit také airbagem spolujezdce (obr. 46).

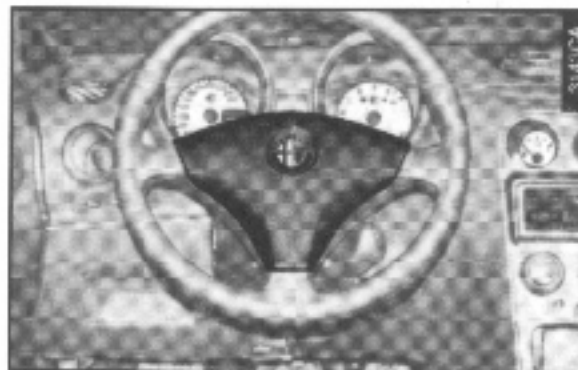

obr. 45

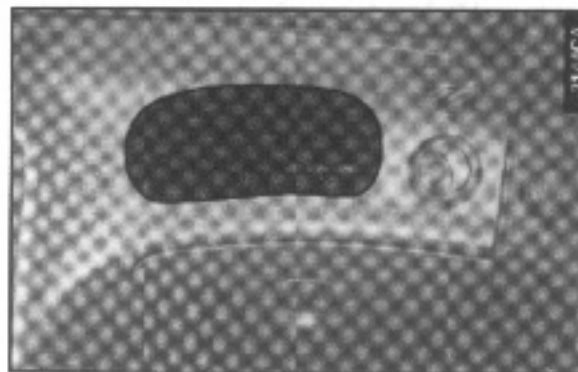

obr. 46

POPIS A FUNGOVÁNÍ

Airbag je bezpečnostní zařízení, které se aktivuje při čelní srážce.

System je tvořen rychle plnitelnými vaky uloženými ve speciálních prostorách ve středu volantu na straně řidiče, a v palubní desce na straně spolujezdce.

Při nárazu senzory aktivují pyropatrony, které zajistí okamžité naplnění airbagů. Vytvoří se tak bariéra mezi tělem cestujícího a částmi interiéru vozu, jež by mohly způsobit zranění (obr. 47).

Při aktivaci airbagů se uvolní teplo a menší množství prášku.



obr. 47

Tento prášek není škodlivý a neznamena počátek požáru, povrch naplněných vaků a interiér vozu mohou být tímto práškem pokryty; tento prášek může podráždit pokožku a oči. V tom případě opláchněte zasažené části těla neutrálním mýdlem a vodou.

Airbag spolujezdce

(volitelná výbava)

Airbag spolujezdce byl vyvinut a určen k ochraně osoby připoutané bezpečnostním pásem.

Naplněný airbag vyplňuje prostor mezi palubní deskou a cestujícím.

V případě nárazu je osoba, která není připoutána bezpečnostním pásem, vržena dopředu a může se dostat do styku s airbagem, který se teprve plní, což snižuje ochranný účinek airbagu.

Airbag nenahrazuje bezpečnostní pásy, ale je určen k používání současně s bezpečnostními pásy, jak je určeno zákony v Evropě a mnoha jiných zemích.

Vozy vybavené airbagem spolujezdce jsou vybavené také čidlem na předním sedadle, které zjišťuje přítomnost cestujícího na předním sedadle. Zjišťuje se, zda zatížení předního sedadla překračuje daný limit a je třeba při nárazu naplnit airbag spolujezdce.

Pokud čidlo nezjistí „přítomnost“ osoby na sedadle po předurčenou dobu (přibližně 30 vteřin), automaticky deaktivuje airbag spolujezdce.



Při otočení klíče ve spínací skřínce do polohy MAR se musí na přístrojové desce rozsvítit kontrolka, která po uplynutí asi 4 vteřin zhasne. Pokud kontrolka nezhasne nebo se rozsvítí za jízdy, ihned se obraťte na autorizovaný servis Alfa Romeo.

AIRBAG: POKYNY PRO PŘEPRAVU DĚTÍ

Děti ve věku 0 až 9 měsíců musíte přepravovat ve speciálním dětském zádržném systému, který se používá zády ke směru jízdy, který však zabírá téměř veškeré místo mezi sedadlem a palubní deskou.

Je proto zakázáno umístit takový zádržný systém na sedadlo spolujezdce, které je vybaveno airbagem, protože hrozí vážné zranění nebo dokonce usmrcení dítěte při naplnění airbagu.

Nezapomeňte ani na to, že když běží motor, může dojít k naplnění airbagu, i když vůz stojí, pokud do vozu narazí jiné vozidlo, které jede dostatečně rychle.



Firma Alfa Romeo doporučuje používat vždy při přepravě dětí odpovídající zádržný systém, na zadním sedadle, kde je zajištěna nejlepší ochrana.

Deaktivace airbagu spolujezdce

Je-li absolutně nutné přepravovat dítě na předním sedadle, můžete deaktivovat airbag spolujezdce.

Deaktivaci provedete za použití klíče zapalování, který zasunete do speciálního spínače na pravé straně palubní desky (obr. 48). Spínač je přístupný pouze tehdy, když jsou otevřené dveře.

Klíčem ovládaný spínač (obr. 48) můžete otočit do dvou poloh:

1) Airbag spolujezdce (Poloha ON ) je aktivní. Varovná kontrolka na přístrojové desce nesvítí; je absolutně zakázáno, když přepravujete dítě na předním sedadle.

2) Airbag spolujezdce (Poloha OFF )

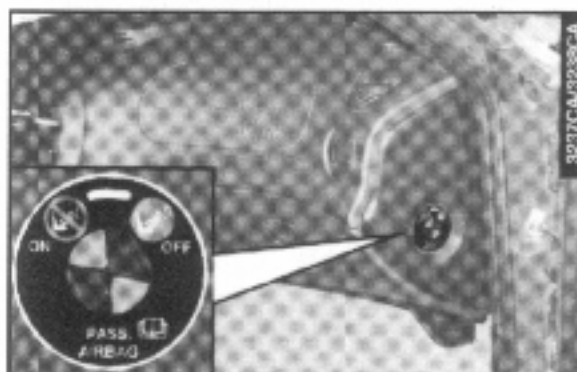

obr. 48

Varovná kontrolka na přístrojové desce svítí; je možné přepravovat dítě ve speciálním dětském zadržném systému na předním sedadle.

Varovná kontrolka  na přístrojové desce svítí stále, dokud není airbag spolujezdce opětovně aktivován.

Když jsou dveře otevřené, můžete klíč zasunout a vyjmout v obou polohách.



VÁŽNÉ NEBEZPEČÍ:

Pokud je Váš vůz vybaven airbagem

spolujezdce, neumisťujte na sedadlo spolujezdce dětský zadržný systém. V případě potřeby, když chcete na přední sedadlo umístit dětskou sedačku, deaktivujte airbag spolujezdce (je-li jím vůz vybaven). Ačkoli není předepsáno zákonem, pro lepší ochranu dospělých Vám doporučujeme aktivovat airbag spolujezdce ihned, jakmile již nebudete přepravovat dítě.



Nikdy necestujte s předměty na klíně nebo před hrudníkem, ani s dýmkou, propiskou nebo podobným předmětem v ústech. Při naplnění airbagu by došlo ke zranění.

System airbagů nevyžaduje žádnou údržbu.

Účinnost airbagů je zajištěna po dobu 10ti let. Datum výroby najdete na nálepce na levém sloupku dveří. Po uplynutí 10ti let od data výroby se obraťte na autorizovaný servis Alfa Romeo.

Airbag nenahrazuje bezpečnostní pásy, ale zvyšuje jejich účinnost. Airbag se neaktivuje v případě čelního nárazu nízkou rychlostí, bočního nárazu, nárazu zezadu ani převrácení vozu. V těchto situacích jsou cestující ve voze chráněni pouze bezpečnostními pásy. Proto musejí být všichni cestující ve voze po celou dobu jízdy připoutáni.

Veškeré diagnostické práce, opravy a výměny, které je třeba v systému airbagů provést, smí provádět pouze autorizovaný servis Alfa Romeo.



Na volant ani kryt airbagu spolujezdce neumisťujte žádné nálepky či jiné předměty.



Za jízdy mějte vždy ruce položené na věnci volantu, aby při naplnění airbagu nebránily jeho naplnění žádné překážky, které by Vám mohly způsobit vážné zranění. Nejezděte příliš nakloněni k volantu, sedněte vzpřímeně, opření o opěradlo.



Airbag nenahrazuje bezpečnostní pásy, ale zvyšuje jejich účinek. Navíc, airbag se nenaplní v případě čelní srážky nízkou rychlostí, bočního nárazu, nárazu zezadu nebo převrácení vozu. Za těchto okolností jsou cestující chráněni pouze bezpečnostními pásy, kterými musí být po celou dobu jízdy připoutáni.



Airbag je aktivován větším nárazem, než předpínače bezpečnostních pásů.

Je proto normální, že se předpínač aktivuje i při nárazu, při kterém se airbag nenaplní.



Pokud byl vůz odcizen nebo došlo k pokusu o odcizení, stal se obětí vandalů nebo byl zaplaven, nechte systém airbagů zkontrolovat v autorizovaném servisu Alfa Romeo.



Pokud došlo při dopravní nehodě k naplnění airbagu, obraťte se na autorizovaný servis Alfa Romeo, protože je nutno vyměnit airbagy, bezpečnostní pásy a předpínače bezpečnostních pásů.



Pokud je vůz určen k sešrotování, musí nejdříve dojít k deaktivaci systému airbagů, kterou provede autorizovaný servis Alfa Romeo.

Při změně majitele vozu musíte nového vlastníka vozu informovat, že je ve voze instalován airbag, příp. airbagy. Dále jej musíte poučit o způsobu používání airbagů a předat mu tuto příručku pro majitele.

PÁKOVÉ PŘEPÍNAČE

Veškeré zařízení a příslušenství ovládané pákovými přepínači funguje pouze tehdy, je-li klíč ve spínací skříňce v poloze **MAR**.

LEVÝ PÁKOVÝ PŘEPÍNAČ

Levým pákovým přepínačem ovládáte veškerá vnější světla vozu s výjimkou předních a zadních světel do mlhy.

Když svítí vnější světla vozu, je osvětlena také přístrojová deska a ovládací prvky na palubní desce.

Obrysová světla se rozsvítí při otočení klíče ve spínací skříňce do polohy **PARK**, bez ohledu na polohu otočného přepínače.

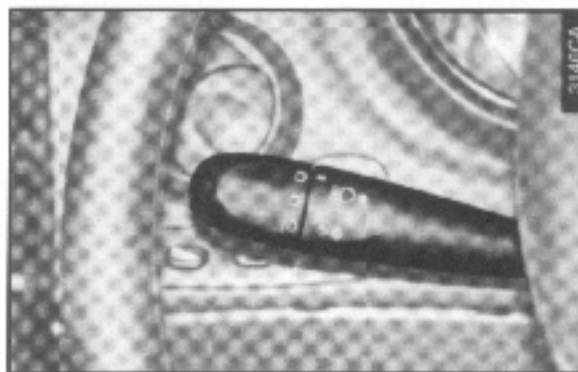



obr. 49

Světla nesvítí (obr. 49)



Je-li značka na otočném přepínači proti symbolu **0**, vnější osvětlení vozu nesvítí.

Obrysová světla (obr. 50)

Obrysová světla rozsvítíte otočením otočného přepínače z polohy **0** do polohy .

Když svítí obrysová světla, na přístrojové desce svítí kontrolka .

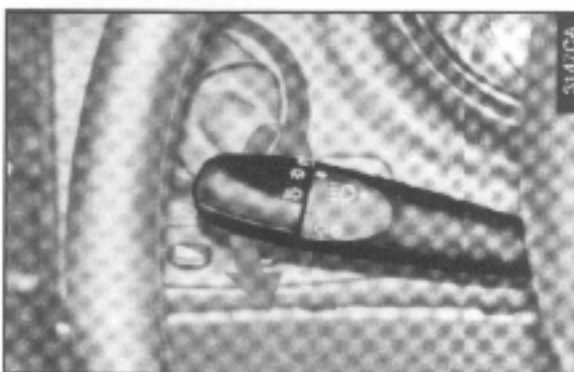

Potkávací světla (obr. 51)

Potkávací světla rozsvítíte otočením otočného přepínače z polohy  do polohy .



obr. 50

Dálková světla (obr. 52)

Je-li otočný přepínač v poloze , můžete rozsvítit dálková světla zatlačením pákového přepínače směrem k palubní desce (aretovaná poloha). Když svítí dálková světla, na přístrojové desce svítí kontrolka . Chcete-li přepnout na potkávací světla, přitáhněte pákový přepínač směrem k volantu a pak jej uvolněte.

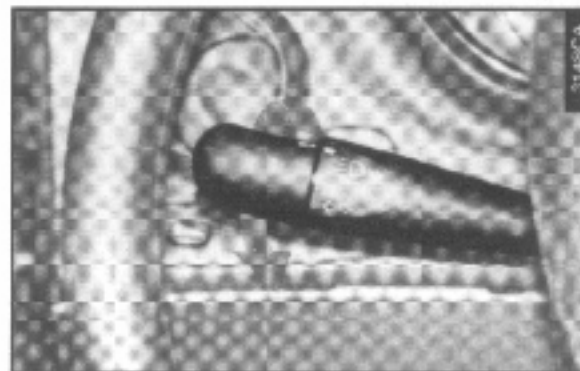

obr. 51

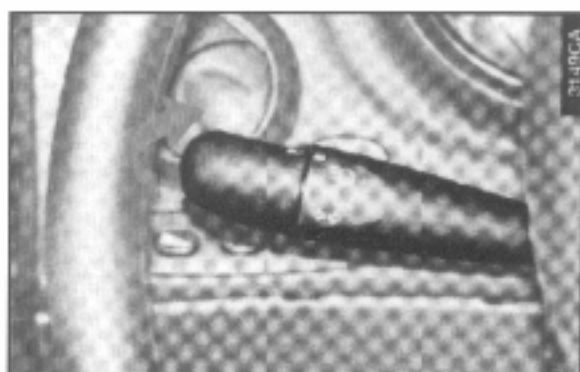

obr. 52

Světelná houkačka (obr. 53)

Světlomety rozsvítíte přitažením pákového přepínače směrem k volantu (nearetovaná poloha), bez ohledu na polohu otočného přepínače. Zároveň se na přístrojové desce rozsvítí kontrolka .

UPOZORNĚNÍ Při rozsvícení světelné houkačky svítí pouze dálková světla. Při používání světelné houkačky se musíte řídit dopravními předpisy země, ve které se nacházíte.

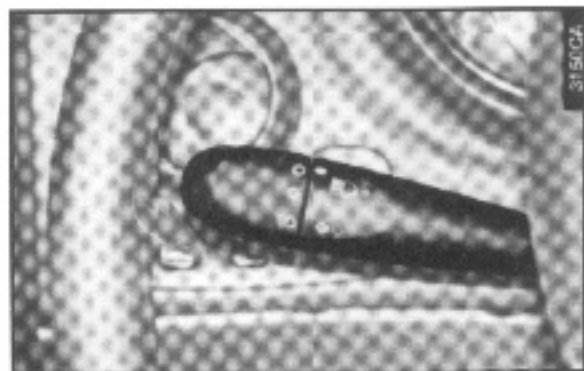

obr. 53

Ukazatele směru (obr. 54)

Posunutí pákového přepínače do aretované polohy bude mít za následek:

Nahoru - zapnutí pravých ukazatelů směru

Dolů - zapnutí levých ukazatelů směru

Zároveň bude na přístrojové desce blikat jedna z kontrol ( nebo ).

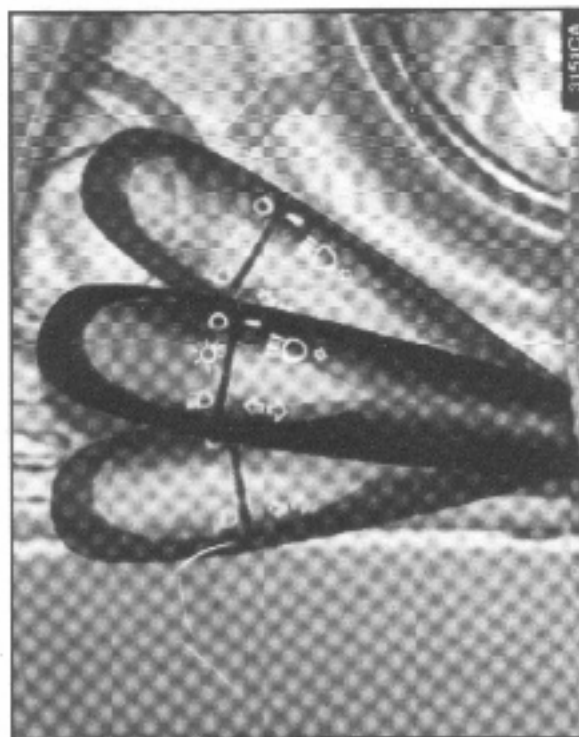

obr. 54

Pákový přepínač se vrátí automaticky do výchozí polohy po srovnání řízení a zároveň přestanou blikat ukazatele směru.

UPOZORNĚNÍ Pokud chcete krátkým bliknutím označit zmiěnu jízdního pruhu při minimálním pohybu volantem, pákový přepínač posuňte nahoru nebo dolů, bez cvaknutí (do nearetované polohy).

Po uvolnění pákového přepínače se přepínač vrátí do výchozí polohy.

PRAVÝ PÁKOVÝ PŘEPÍNAČ

Pravým pákovým přepínačem ovládáte ostříkovač a stírače čelního okna.

Použijete-li pákový přepínač k zapnutí ostříkovače čelního okna, zapnou se automaticky také ostříkovače světlometů (volitelná výbava).

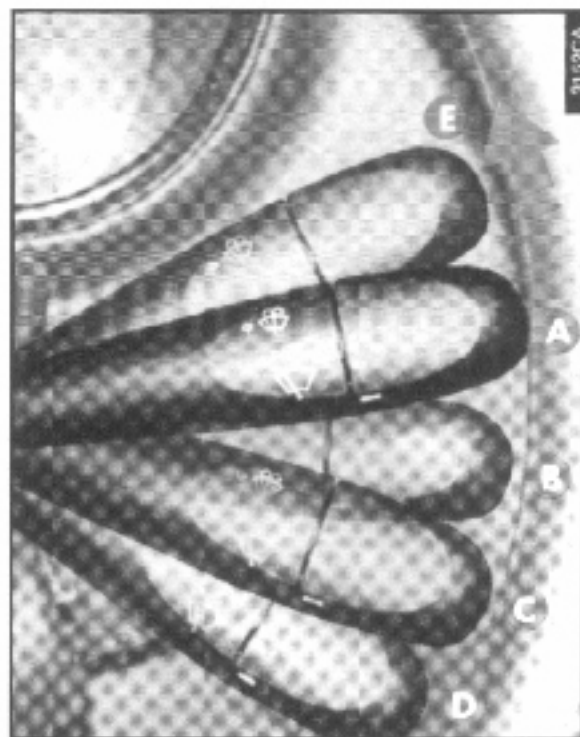

obr. 53

Stírač čelního okna (obr. 55 - obr. 56)

Pákový přepínač můžete posunout do pěti různých poloh v souladu s režimem provozu:

A - Stírače čelního okna neprobíhají

B - Stírače čelního okna pracují v nastaveném intervalu

Když je pákový přepínač v poloze B, otočením otočeného přepínače do jedné z poloh budou stírače pracovat:

- - pomalý cyklus
- - střední cyklus
- - středně rychlý cyklus
- - rychlý cyklus.

C - Stírače čelního okna pracují plynule, pomalu

D - Stírače čelního okna pracují plynule, rychle

E - Stírače čelního okna pracují rychle, dočasně (neregovaná poloha).

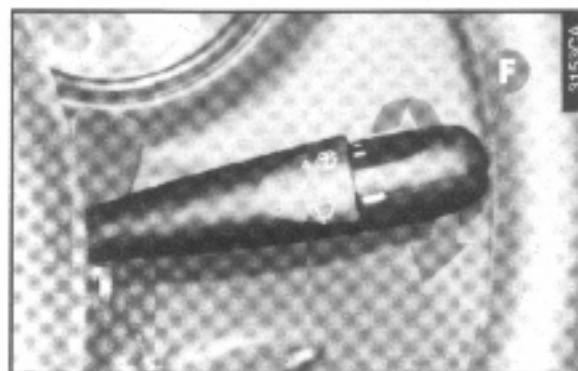

obr. 54

Stírače v poloze E pracují tak dlouho, dokud držíte pákový přepínač v této poloze.

Po uvolnění se pákový přepínač vrátí do polohy A a stírače automaticky přestanou pracovat.

Ostřikovač čelního okna (obr. 57)

Přitažením pákového přepínače k volantu (nearetovaná poloha) zapnete ostřikovač čelního okna.

Zapnete-li ostřikovač čelního okna, budou několik vteřin pracovat i stírače čelního okna. Po uvolnění pákového přepínače provedou stírače ještě několik cyklů a poté se zastaví, nebo pokračují rychlostí, která je nastavena otočným prstencem.

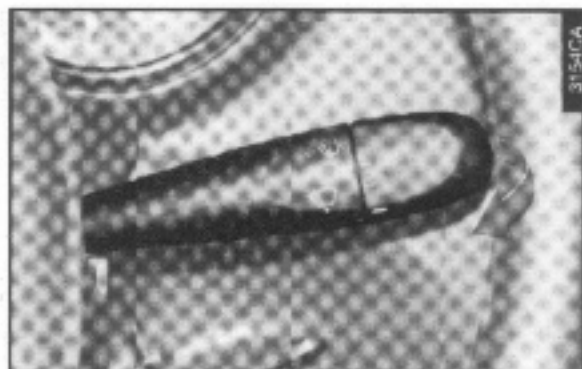

obr. 57

Ostřikovač světlometů (obr. 58)

(volitelná výbava)

Ostřikovače světlometů pracují, svítí-li světlometry a je zapnutý ostřikovač čelního okna.



obr. 58

PŘÍSTROJOVÁ DESKA

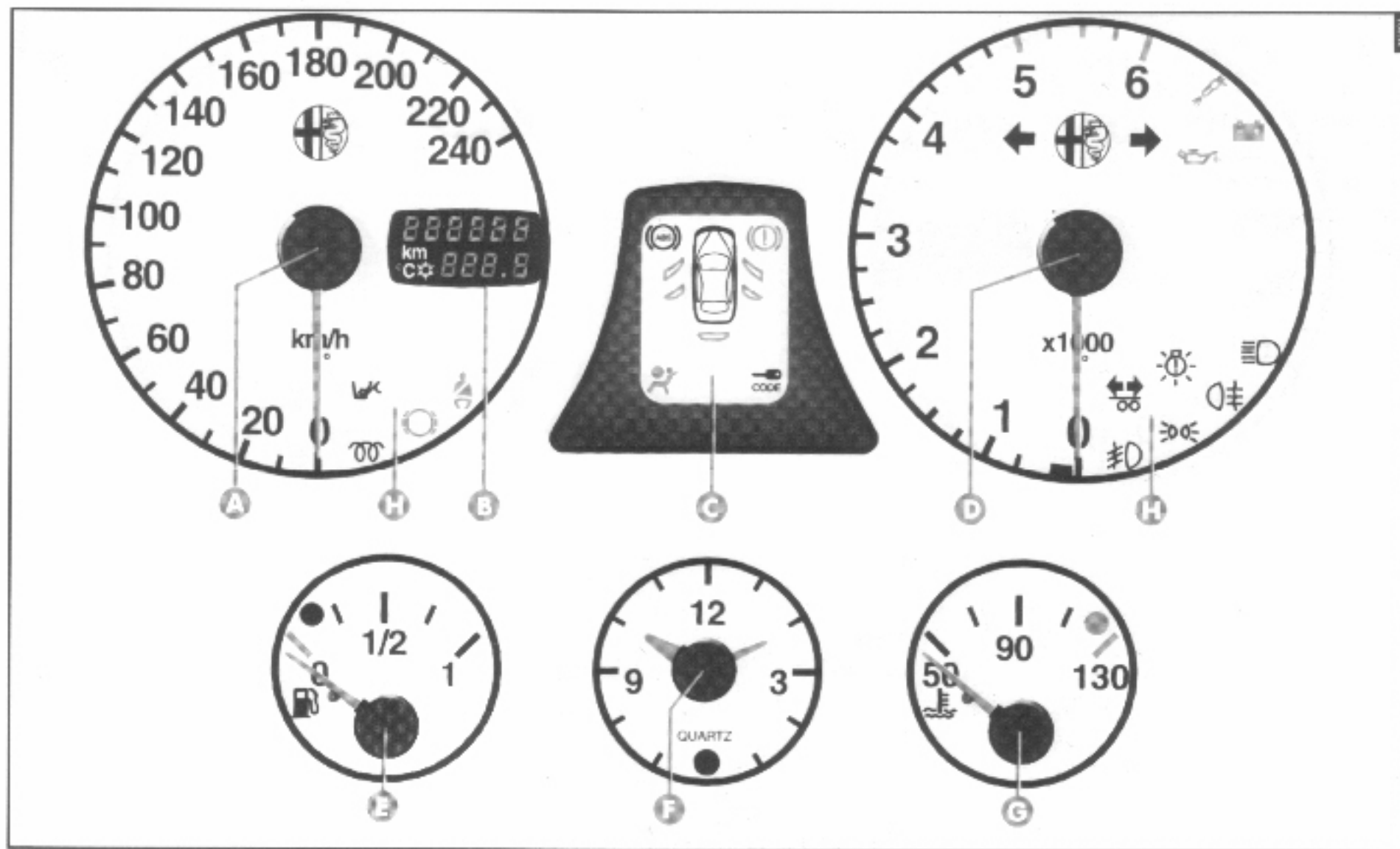

obr. 59 verze T. SPARK 1.6V

PŘÍSTROJOVÁ DESKA

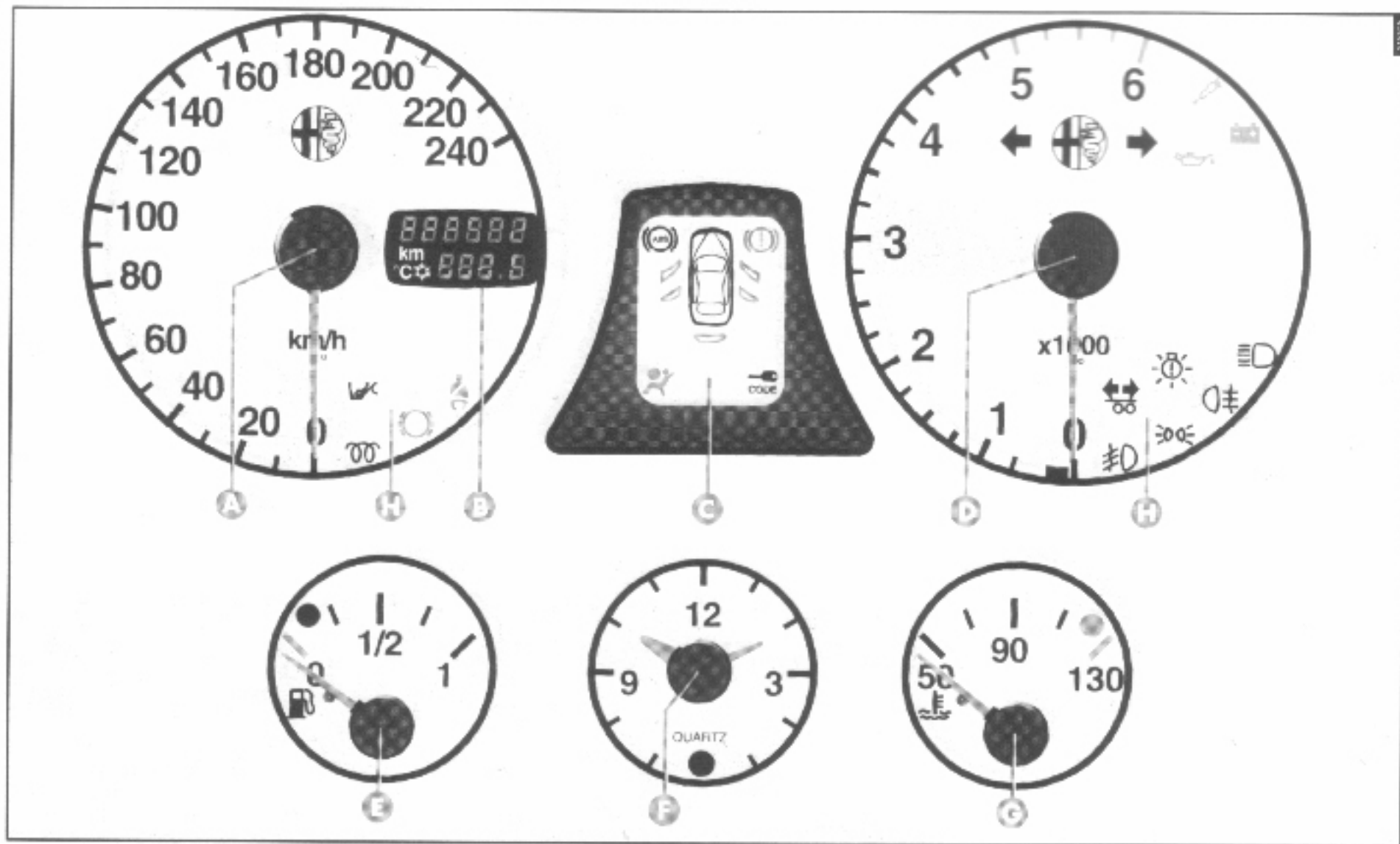

obr. 60 verze 2.5 V6 24V

PŘÍSTROJOVÁ DESKA

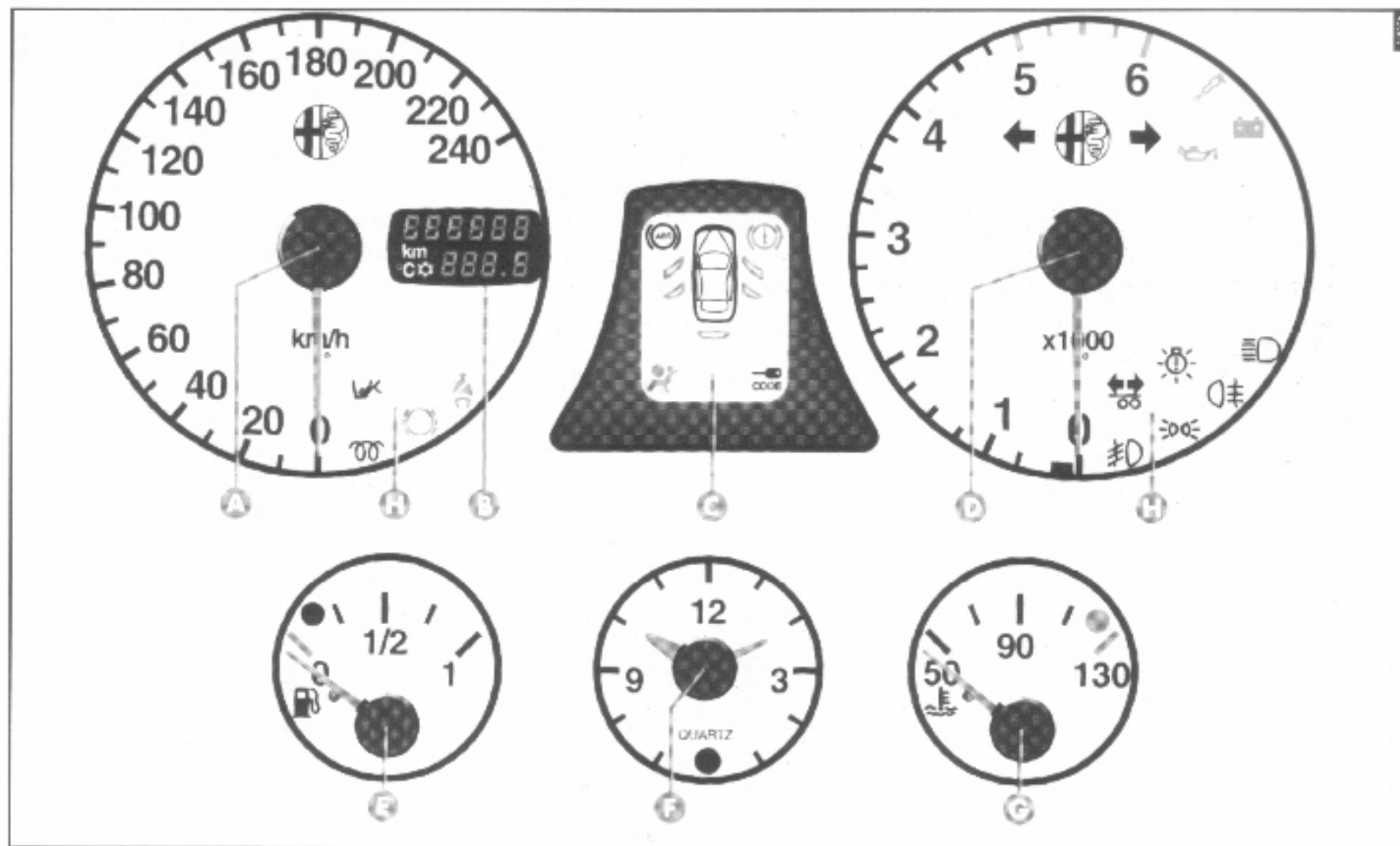

obr. 61 verze JTD

UPOZORNĚNÍ V závislosti na úrovni výbavy může být podklad přístrojů černý nebo světle šedý. Černý podklad je osvětlen vždy, když je klíč ve spínací skřínce v poloze **MAR**.

A - Rychloměr

UPOZORNĚNÍ Stupnice rychloměru může mít různé jednotky, v závislosti na verzi vozu.

B - Počítadlo kilometrů s dvojitým displejem (celkový nebo dílčí) a displej vnější teploty (pouze vozy vybavené klimatizací).

Displej ukazuje:

- na první řádce celkový počet ujetých kilometrů (6 číslic)
- na druhé řádce dílčí počet kilometrů (4 číslice) a vnější teplotu (je-li vůz vybaven klimatizací).

Dílčí počítadlo kilometrů vynulujete stisknutím tlačítka **(A)** - obr. 62) a držení po dobu několika vteřin.

UPOZORNĚNÍ Paměť dílčího počítadla kilometrů se při odpojení baterie vymaže.

Vnější teplota (je-li vůz vybaven klimatizací) se na displeji zobrazí po krátkém stisknutí tlačítka

(A), opětovným stisknutím tlačítka zobrazíte znovu dílčí počítadlo kilometrů.

Když klesne vnější teplota pod 3° C, displej se automaticky přepne na zobrazení vnější teploty a objeví se symbol  (varování před možností náledí).

Symbol bude blikat po dobu 10ti vteřin a zapakuje se po uplynutí 20ti vteřin.

Stisknete-li během varovného blikání symbolu tlačítka **(A)**, varovné blikání se přeruší.

C - Panel kontrol (obr. 63)

Toto elektronické zařízení kontroluje a signalizuje jakýkoli problém, který může ovlivnit vůz a bezpečnost vozu.

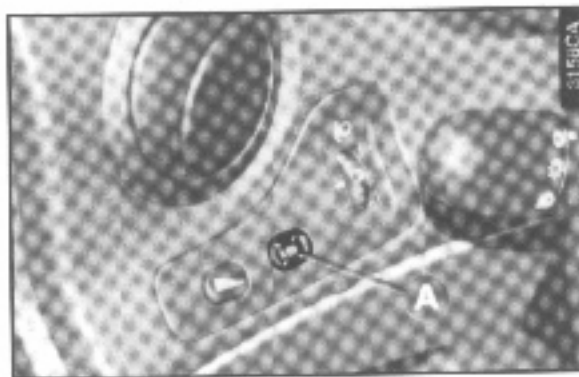

obr. 62

Panel kontrol zajišťuje zejména dvě funkce:

1) Kontrola varovných kontrol

Po otočení klíče ve spínací skřínce do polohy **MAR** se rozsvítí a po několika vteřinách zhasnou tyto varovné kontrolky:

A - nefunguje systém ABS

B - porucha airbagu

C - systém Alfa Romeo CODE

D - nízká hladina brzdové kapaliny a/nebo zabrzděná parkovací brzda.

2) Varovná kontrolka otevřených dveří a víka zavazadlového prostoru.

Když je klíč ve spínací skřínce v poloze **MAR** a svítí LED dioda u symbolu vozu **(E)**, odpovídající dveře nebo víka zavazadlového prostoru nebyly správně zavřeny.

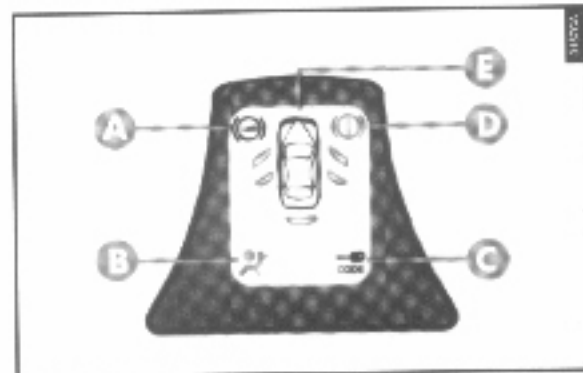

obr. 63

D - Otáčkoměr

Nebezpečná zóna (červená) signalizuje velmi vysoké otáčky motoru. Neudržujte motor příliš dlouho s ručičkou otáčkoměru v této oblasti.

UPOZORNĚNÍ V závislosti na verzi vozu může být jiný rozsah nebezpečné zóny (červené) a jiná hodnota maximálních hodnot stupnice.

UPOZORNĚNÍ Řídící jednotka vstřikování při „přetáčení“ motoru postupně omezuje přívod paliva, až zatížení motoru klesne.

E - Palivoměr a varovná kontrolka rezervy paliva

Palivoměr ukazuje množství paliva v palivové nádrži.

Varovná kontrolka rezervy paliva se rozsvítí, když v nádrži zbývá přibližně 7 litrů paliva.

F - Hodiny (obr. 64)

Hodiny jsou elektronické s krystalovým oscilátorem.

Hodiny můžete seřídít stisknutím tlačítka (A).

Při každém stisknutí tlačítka se minuty zvýší o jednotku. Když podržíte tlačítko déle, ručičky se budou pohybovat rychleji. Je-li ručička již blízko požadované hodnotě, uvolněte tlačítko a správný čas nastavte jednotlivými stisky tlačítka.



obr. 64

G - Teploměr chladicí kapaliny a varovná kontrolka vysoké teploty

Teploměr chladicí kapaliny ukazuje teplotu chladicí kapaliny, vyšší než přibližně 50° C.

Ručička se za normálních okolností pohybuje asi uprostřed stupnice. Když se ručička začne blížit vysokým hodnotám, musíte dočasně snížit zatížení motoru.

Rozsvícení varovné kontrolky signalizuje vysokou teplotu chladicí kapaliny. V tom případě zastavte vůz a obraťte se na autorizovaný servis Alfa Romeo.

UPOZORNĚNÍ Teplota chladicí kapaliny se může blížit maximálním hodnotám, když vůz jede pomalu, zejména při vysoké teplotě okolního vzduchu. V tom případě zastavte vůz a na několik minut vypněte motor. Poté můžete pokračovat v jízdě, pokud možno vyšší rychlostí.

H - Varovné kontrolky

UPOZORNĚNÍ Přítomnost a/nebo umístění varovných kontrolků se může měnit v závislosti na verzi vozu.



Nízká hladina brzdové kapaliny a/nebo zabrzděná parkovací brzda

Tato varovná kontrolka (ČERVENÁ) se rozsvítí, když hladina brzdové kapaliny klesne pod minimální hranici, například z důvodu úniku ze soustavy, a když je zabrzděná parkovací brzda.

Při otočení klíče ve spínací skříňce do polohy **MAR** se rozsvítí varovná kontrolka a po uplynutí přibližně 4 vteřin zhasne.



Pokud se varovná kontrolka  **rozsvítí za jízdy, zkontrolujte, zda je odbrzděná parkovací brzda. Je-li parkovací brzda odbrzděna, ihned zastavte vůz a obraťte se na dealera vozů Alfa Romeo.**



Závada airbagu

Při otočení klíče ve spínací skříňce do polohy **MAR** se varovná kontrolka rozsvítí a po uplynutí asi 4 vteřin musí zhasnout. Tato varovná kontrolka svítí stále, když systém objeví na airbagu závadu.



Pokud varovná kontrolka  **nezasne nebo se rozsvítí za jízdy, vypněte ihned motor a obraťte se na autorizovaný servis Alfa Romeo.**



Nizký tlak motorového oleje.

Tato varovná kontrolka (ČERVENÁ) nesmí za chodu motoru svítit. Když otočíte klíč ve spínací skříňce do polohy **MAR**, varovná kontrolka se rozsvítí a ihned po nastartování motoru musí zhasnout.



Pokud se varovná kontrolka  **rozsvítí za jízdy, ihned vypněte motor a obraťte se na autorizovaný servis Alfa Romeo.**



Dobíjení baterie

Tato varovná kontrolka (ČERVENÁ) nesmí za chodu motoru svítit.

(Když motor běží na valnaběh, může tato varovná kontrolka zhasnout o několik vteřin později). Pokud se tato varovná kontrolka rozsvítí, obraťte se neprodleně na autorizovaný servis Alfa Romeo. Když otočíte klíč ve spínací skříňce do polohy **MAR**, varovná kontrolka se rozsvítí a ihned po nastartování motoru musí zhasnout.



Nezapnuté bezpečnostní pásy

Když otočíte klíč ve spínací skříňce do polohy **MAR**, varovná kontrolka (ČERVENÁ) se rozsvítí, ale musí zhasnout po uplynutí přibližně 15ti vteřin.

U některých verzí vozu svítí tato kontrolka tak dlouho, je-li klíč ve spínací skříňce v poloze **MAR**, dokud není zapnutý pás řidiče.



Opotřebení brzdových destiček

Tato varovná kontrolka (ČERVENÁ) se rozsvítí, když sešlápnete pedál brzdý a destičky předních brzd jsou velmi opotřebené; nechte je co nejdříve vyměnit. Při otočení klíče ve spínací skříňce do polohy **MAR** se varovná kontrolka rozsvítí a po uplynutí asi 4 vteřin musí zhasnout.

UPOZORNĚNÍ Váš vůz je vybaven detektorem opotřebení destiček pouze předních brzd. Proto nechte při výměně destiček předních brzd zkontrolovat také zadní brzdý.



Závada na systému vstřikování

Když otočíte klíč ve spínací skříňce do polohy **MAR**, varovná kontrolka se rozsvítí a po nastartování motoru musí zhasnout.

Pokud varovná kontrolka svítí stále nebo se rozsvítí za jízdy, obraťte se na autorizovaný servis Alfa Romeo.



Systém Alfa Romeo CODE

Když otočíte klíč ve spínací skříňce do polohy **MAR**, varovná kontrolka (JANTAROVÁ) musí jednou bliknout a poté zhasnout. Pokud varovná kontrolka svítí stále, když je klíč ve spínací skříňce v poloze **MAR**, může jít o závadu systému: viz „Systém Alfa Romeo CODE“.

UPOZORNĚNÍ Současné rozsvícení varovných kontrolk  a  signalizuje závadu systému Alfa Romeo CODE.

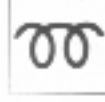

Žhavicí svíčky (verze JTD)

Varovná kontrolka (JANTAROVÁ) se rozsvítí při otočení klíče ve spínací skříňce do polohy **MAR**. Když žhavicí svíčky dosáhnou dostatečné teploty, varovná kontrolka zhasne. Ihned po zhasnutí varovné kontrolky nastartujte motor. U některých verzí signalizuje blikání této varovné kontrolky po dobu přibližně 30ti vteřin po nastartování motoru závadu žhavení. V tom případě se obraťte na autorizovaný servis Alfa Romeo.



Deaktivován airbag spolujezdce

(volitelná výbava)

Tato varovná kontrolka (JANTAROVÁ) svítí, když je deaktivován airbag spolujezdce.





Závada na systému ABS

Tato varovná kontrolka (JANTAROVÁ) svítí, když je systém ABS nefunkční. V tom případě pracuje brzdová soustava normálně, ovšem bez používání ABS. Co nejdříve se obraťte na autorizovaný servis Alfa Romeo.

Varovná kontrolka se rozsvítí při otočení klíče ve spínací skříňce do polohy MAR a musí po uplynutí přibližně 4 vteřin zhasnout.



Váš vůz je vybaven elektronickým brzdovým zařízením (EBD).

Pokud svítí současně varovné kontrolky  a , znamená to, že na systému EBD je porucha; v tom případě může prudké brzdění vést k zablokování zadních kol a smyku. Jedťe velmi opatrně do nejbližšího autorizovaného servisu Alfa Romeo a nechte systém zkontrolovat.



Rozsvícení varovné kontrolky  za chodu motoru normálně signalizuje poruchu systému

ABS. V tom případě pracuje dále konvenční brzdová soustava, ovšem bez ABS. Za těchto podmínek může být snížena účinnost systému EBD. I v tomto případě se musíte ihned obrátit na autorizovaný servis Alfa Romeo, přičemž musíte jet velmi opatrně a vyvarovat se prudkého brzdění, aby v servisu zkontrolovali funkci systému.

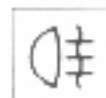

Zadní světlo do mlhy

Tato varovná kontrolka (JANTAROVÁ) svítí, když jsou rozsvícena zadní světla do mlhy.



Levé ukazatele směru (přerušovaně)

Tato kontrolka (ZELENÁ) bliká, když pohnete levým pákovým přepínačem dolů, nebo bliká zároveň s kontrolkou pravého ukazatele směru, když jsou zapnuta výstražná světla.



Pravé ukazatele směru (přerušovaně)

Tato kontrolka (ZELENÁ) bliká, když pohnete levým pákovým přepínačem nahoru, nebo bliká zároveň s kontrolkou levého ukazatele směru, když jsou zapnuta výstražná světla.

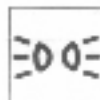

Obrysová a potkávací světla

Tato kontrolka (ZELENÁ) svítí, když jsou rozsvícena obrysová nebo potkávací světla.



Porucha žárovky

Tato varovná kontrolka (JANTAROVÁ) svítí, když dojde k poruše žárovky následujících světel:

- brzdová světla
- zadní světlo do mlhy
- obrysová světla
- osvětlení SPZ

Varování před poruchou může znamenat jednu nebo více spálených žárovek, spálenou pojistku nebo přerušení spojení.



Přední světla do mlhy

(volitelná výbava)

Tato kontrolka (ZELENÁ) svítí, když jsou rozsvícena přední světla do mlhy.

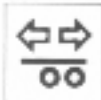

Ukazatele směru přivěsu, pokud je připojen přivěs

Tato kontrolka (ZELENÁ) svítí, když pohnete pákovým přepínačem ukazatelů směru nahoru nebo dolů, nebo je stisknutý spínač varovných světel.



Dálková světla

Tato kontrolka (MODRÁ) svítí, když jsou rozsvícena dálková světla.

TOPENÍ A KLIMATIZACE

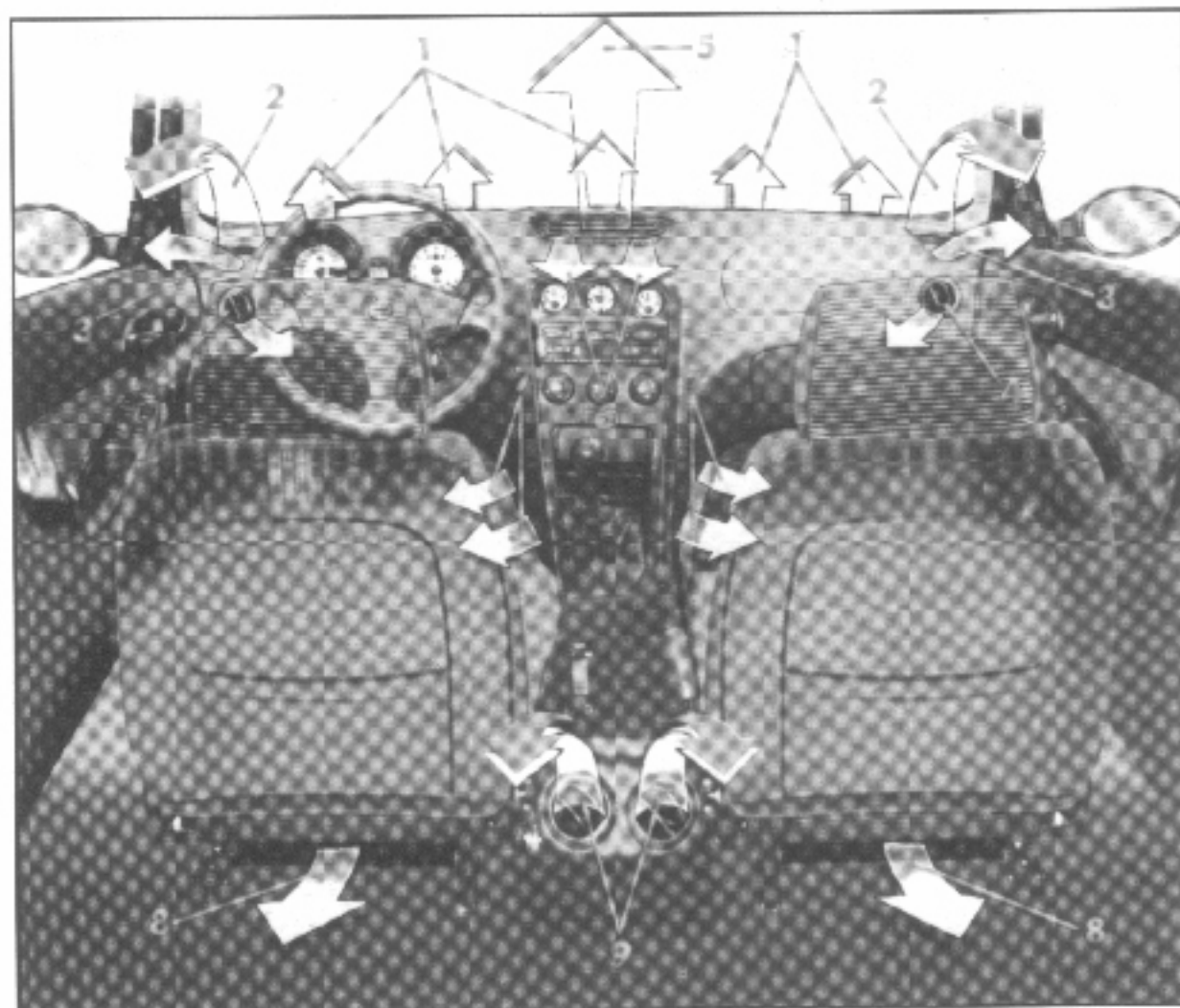

- 1 Prostřední otvory pro odstranění zamlžení/námrazy čelního okna
- 2 Horní nastavitelné větrací otvory
- 3 Otvory pro odstranění zamlžení/námrazy bočních oken
- 4 Nastavitelné boční větrací otvory
- 5 Horní nastavitelné větrací otvory
- 6 Prostřední nastavitelné větrací otvory
- 7 Větrací otvory na podlahu předních sedadel
- 8 Větrací otvory na podlahu zadních sedadel
- 9 Nastavitelné větrací otvory pro cestující na zadních sedadlech

obr. 65

NASTAVENÍ HORNÍCH VĚTRACÍCH OTVORŮ (obr. 66)

Větrací otvor (1) je vybaven knoflíkem pro otvírání/zavírání (B).

-  = Zcela otevřený
-  = Zcela zavřený.

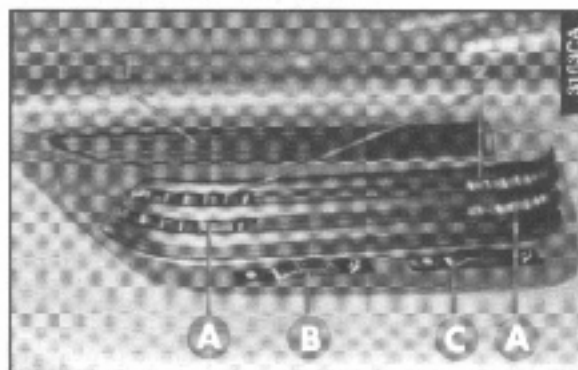

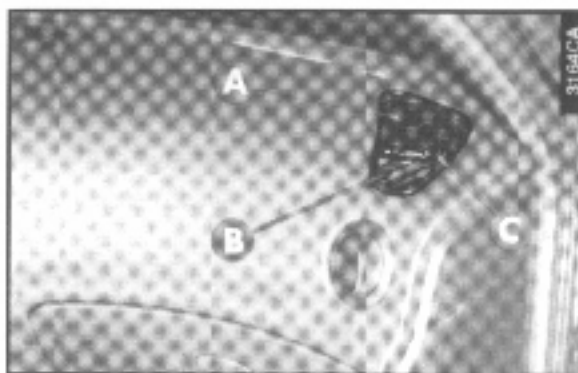

obr. 66



obr. 67

NASTAVENÍ STŘEDNÍCH VĚTRACÍCH OTVORŮ (OBR. 66)

Každý větrací otvor (2) je vybaven páčkou pro nastavení proudění vzduchu horizontálně. Pomocí kolečka (C) můžete nastavit množství vzduchu proudícího větracím otvorem.

-  = Zcela otevřený
-  = Zcela zavřený.



NASTAVENÍ BOČNÍCH VĚTRACÍCH OTVORŮ (OBR. 67)

Na koncích palubní desky se nacházejí nastavitelné větrací otvory (A) pro větrání prostoru pro cestující a pevné větrací otvory (B) pro odstranění zamlžení bočních oken.

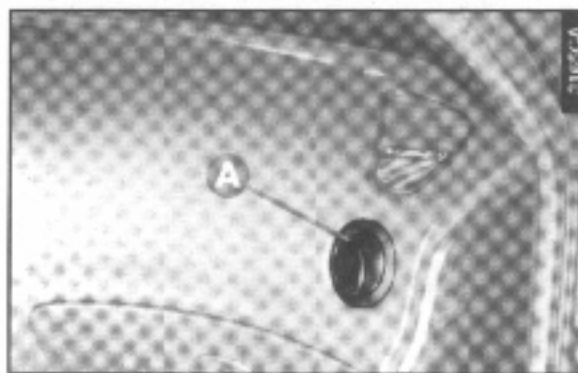
Pomocí kolečka (C) můžete nastavit množství vzduchu proudícího větracím otvorem.



obr. 68

-  = Zcela otevřený
-  = Zcela zavřený.

NASTAVITELNÉ VĚTRACÍ OTVORY

Obr. 68: Přední sedadla (na koncích palubní desky)

Obr. 69: Zadní sedadla (na konzole mezi sedadly)

Množství vzduchu proudícího těmito otvory nastavte stisknutím mřížky tak, aby se buď přivřela, nebo více otevřela.

Směrování vzduchu provedte natáčením mřížky.

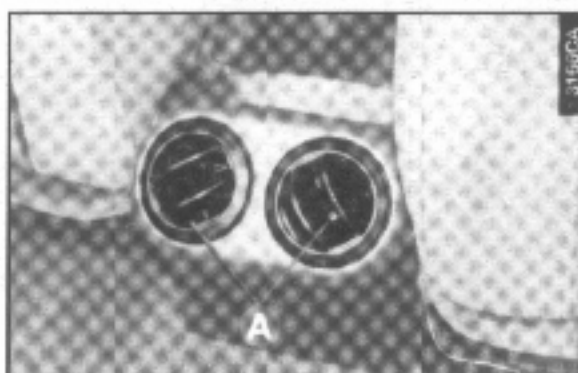

obr. 69

TOPENÍ A VĚTRÁNÍ

MANUÁLNÍ OVLÁDACÍ PRVKY (obr. 70)

- A - Knoflík nastavení teploty vzduchu
- B - Knoflík nastavení rychlosti ventilátoru
- C - Knoflík výběru distribuce vzduchu

- D - Spínač recirkulace
- E - Spínač vyhřívání zadního okna.

Nastavení teploty vzduchu

Teplotu vzduchu proudícího do prostoru pro cestující můžete zvýšit nebo snížit otáčením knoflíku (A) doleva nebo doprava.

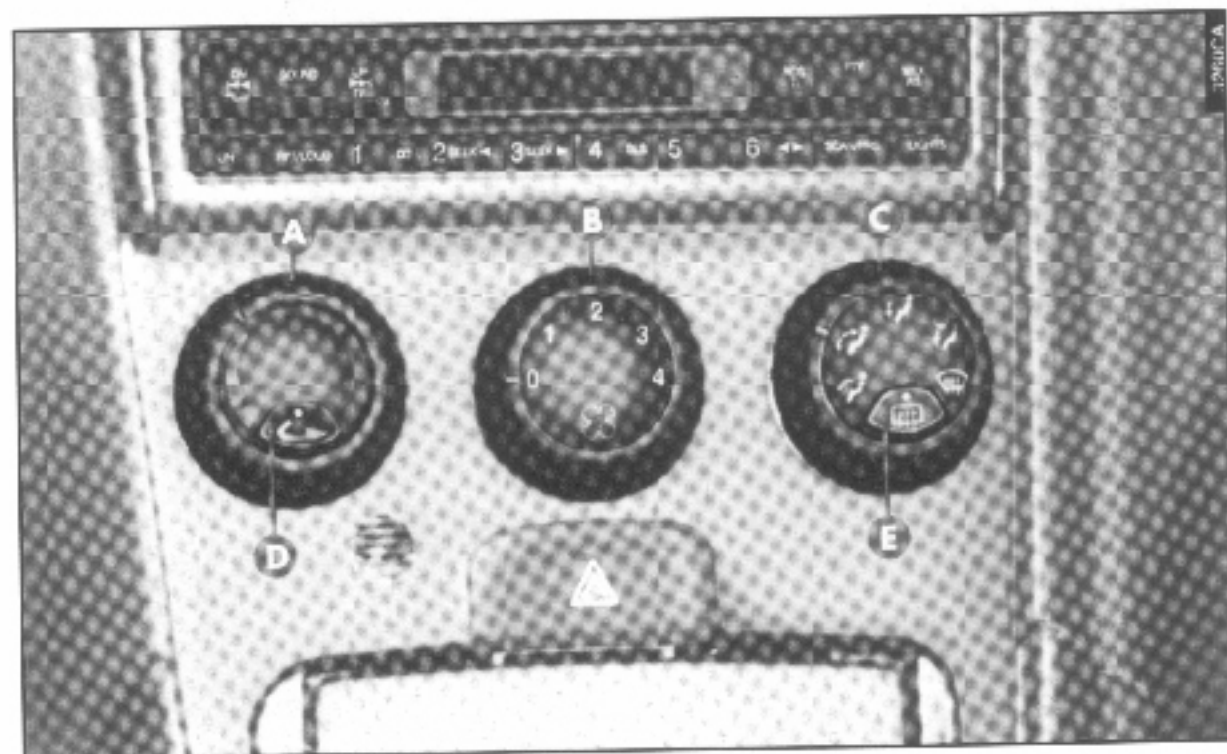

obr. 70

Knoflík nastavení rychlosti ventilátoru

Knoflík nastavení rychlosti ventilátoru (B) můžete nastavit do jedné z poloh, podle toho, jaké množství vzduchu má proudit do vozu a jakou rychlostí má pracovat ventilátor:

- Poloha **0** dovoluje proudění vzduchu do vozu, když vůz jede.
- Poloha **1** až **4** zapíná ventilátor na jednu ze čtyř rychlostí; při pomalé jízdě je lepší zapnout ventilátor, aby se větrání vozu zlepšilo.

Knoflík výběru distribuce vzduchu

Vzduch je distribuován různými větracími otvory podle polohy knoflíku (C), který je možno nastavit do jedné z těchto poloh:

- ✈ Vzduch proudí prostředními předními a bočními větracími otvory a zadními větracími otvory, s možností nastavení pomocí ovládacích prvků u každého větracího otvoru
- ✈ Vzduch je rozdělován mezi prostřední přední a boční větrací otvory a spodní část prostoru pro cestující.

 Vzduch proudí do spodní část prostoru pro cestující.

 Vzduch je rozdělován mezi čelní/boční okna a spodní část prostoru pro cestující.

 Vzduch proudí na čelní/boční okna, aby byla odstraněna zamlžení/námraza.

Spínač zapnutí/vypnutí recirkulace vzduchu

Recirkulaci vzduchu zapnete stisknutím spínače  (D), přičemž se rozsvítí odpovídající varovná kontrolka.

V tom případě je uzavřen přívod vzduchu zvenku a systém topení-větrání využívá pouze vzduch z prostoru pro cestující, je-li knoflík ventilátoru v poloze 1 až 4.

Recirkulaci vypnete opětovným stisknutím spínače.

UPOZORNĚNÍ Funkci recirkulace využívejte při stání vozu v koloně nebo tunelu, abyste předešli vniknutí znečištěného vzduchu do prostoru pro cestující. Recirkulaci nepoužívejte dlouhodobě, zejména je-li ve voze více osob.

UPOZORNĚNÍ Díky recirkulaci je možné zvýšit účinnost topení a vzduch může rychle dosáhnout vyšší teploty než je teplota venkovního vzduchu; nedoporučuje se však používání recirkulace v deštivých/chladných dnech, protože se zvyšuje pravděpodobnost zamlžení oken.

Spínač vyhřívání zadního okna

Stisknutím spínače  (E) zapnete vyhřívání zadního okna a vnějších zpětných zrcátek (volitelná výbava). Zároveň se rozsvítí odpovídající varovná kontrolka.

lato funkce je vybavena časovým spínačem a po několika minutách se vypne.

Chcete-li vyhřívání zadního okna vypnout dříve, stiskněte opětovně spínač.

UPOZORNĚNÍ Na vnitřní stranu zadního okna přes tapné vodiče nelepte žádné nálepky, aby nedošlo k poškození a poruše vyhřívání.

TOPENÍ

Požadované teploty ve voze dosáhnete takto:

- Značku na knoflíku (A) pro regulaci teploty vzduchu nastavte do ČERVENÉ zóny
- Značku na knoflíku (B) pro regulaci množství vzduchu nastavte na požadovanou rychlost
- značku na knoflíku (C) pro distribuci vzduchu nastavte na symbol:

 distribuce vzduchu mezi horní prostřední a boční větrací otvory, přední prostřední a přední a zadní boční větrací otvory a spodní část prostoru pro cestující (vhodné při chladném počasí)

 zahřátí vzduchu ve spodní části prostoru pro cestující (doporučujeme při velmi nízkých venkovních teplotách)

 distribuce vzduchu mezi čelní/boční okna a spodní část vozu, abyste předešli zamlžení čelního a bočních oken.

UPOZORNĚNÍ Nejvyššího výkonu topení dosáhnete takto:

se studeným motorem

tj. když je teplota chladicí kapaliny nižší než 70° C (teplota chladicí kapaliny je před prostřední částí mezi 50 a 90° C):

- nastavte značku na knoflíku (A) mezi začátek a střed ČERVENÉ zóny (ne až na konec);
- nastavte značku na knoflíku (B) na druhou nebo třetí rychlost ventilátoru (značka na 1 nebo 2);

se zahřátým motorem

tj. když je teplota chladicí kapaliny vyšší než 70° C (teplota chladicí kapaliny je na nebo za prostřední částí mezi 50 a 90° C):

- nastavte značku na knoflíku (A) co nejvíce doprava;
- nastavte značku na knoflíku (B) na nejvyšší rychlost ventilátoru (značka na 4);



ODSTRANĚNÍ ZAMLŽENÍ A/NEBO NÁMRAZY ČELNÍHO A BOČNÍCH OKEN

- Vypněte funkci recirkulace, pokud byla zapnuta, varovná kontrolka (D) zhasne.
- Otočte knoflík (A), nastavení teploty až na doraz doprava (ČERVENÁ ZÓNA)
- Otočte knoflík (B), množství vzduchu, na maximální rychlost ventilátoru
- Otočte knoflík (C), distribuce vzduchu, na symbol .

Po odstranění námrazy a/nebo zamlžení čelního a bočních oken nastavte ovládací prvky tak, abyste zajistili příjemné klima v prostoru pro cestující, i dobru viditelnost.

UPOZORNĚNÍ Čím je motor teplejší, tím účinnější je odstranění zamlžení.

UPOZORNĚNÍ V případě husté mlhy a/nebo deště a/nebo velkého rozdílu teploty vzduchu v prostoru pro cestující a okolní teploty postupujte takto, abyste předešli zamlžení oken:

- recirkulace musí být stále vypnuta, varovná kontrolka (D) nesvíti
- knoflík teploty vzduchu nastavte do ČERVENÉ zóny
- ventilátor nastavte nejméně na rychlost 3
- knoflík distribuce vzduchu nastavte na symbol  nebo , není-li zamlžení tak pravděpodobné.

Námrazu nebo zamlžení zadního okna odstraníte stisknutím spínače  (E).

VĚTRÁNÍ

- Značku na knoflíku (A), regulace teploty vzduchu nastavte do MODRÉ zóny
- Značku na knoflíku (B), regulace množství vzduchu nastavte na požadovanou rychlost ventilátoru
- Značku na knoflíku (C), směrování vzduchu nastavte na symbol .

Pokud je venkovní teplota nízká, můžete chtít v prostoru pro cestující zvýšit teplotu vzduchu.

V tom případě otočte knoflík (A) doprava (na začátek ČERVENÉ zóny) a knoflík (C) na symbol .

AUTOMATICKÁ KLIMATIZACE

(volitelná výbava)



V systému klimatizace se používá chladivo „R134a“, které splňuje v současné době platné normy a nepoškozuje životní prostředí v případě úniku ze systému.

V žádném případě se v systému klimatizace nesmí použít jiné chladivo, protože není kompatibilní s částmi systému.

Systém umožňuje udržovat v prostoru pro cestující požadovanou teplotu.

Toho dosáhnete následujícím postupem:

- otočte knoflík (A - obr. 71) na požadovanou teplotu
- otočte knoflík (B) do polohy AUTO

OVLÁDACÍ PRVKY (obr. 71)

- A - Knoflík nastavení teploty vzduchu
- B - Knoflík nastavení rychlosti ventilátoru
- C - Knoflík výběru distribuce vzduchu
- D - Spínač kompresoru klimatizace

- E - Spínač recirkulace
- F - Spínač vyhřívání zadního okna

Knoflík nastavení teploty vzduchu

Teplotu vzduchu můžete zvýšit nebo snížit otáčením knoflíku (A) doprava nebo doleva.

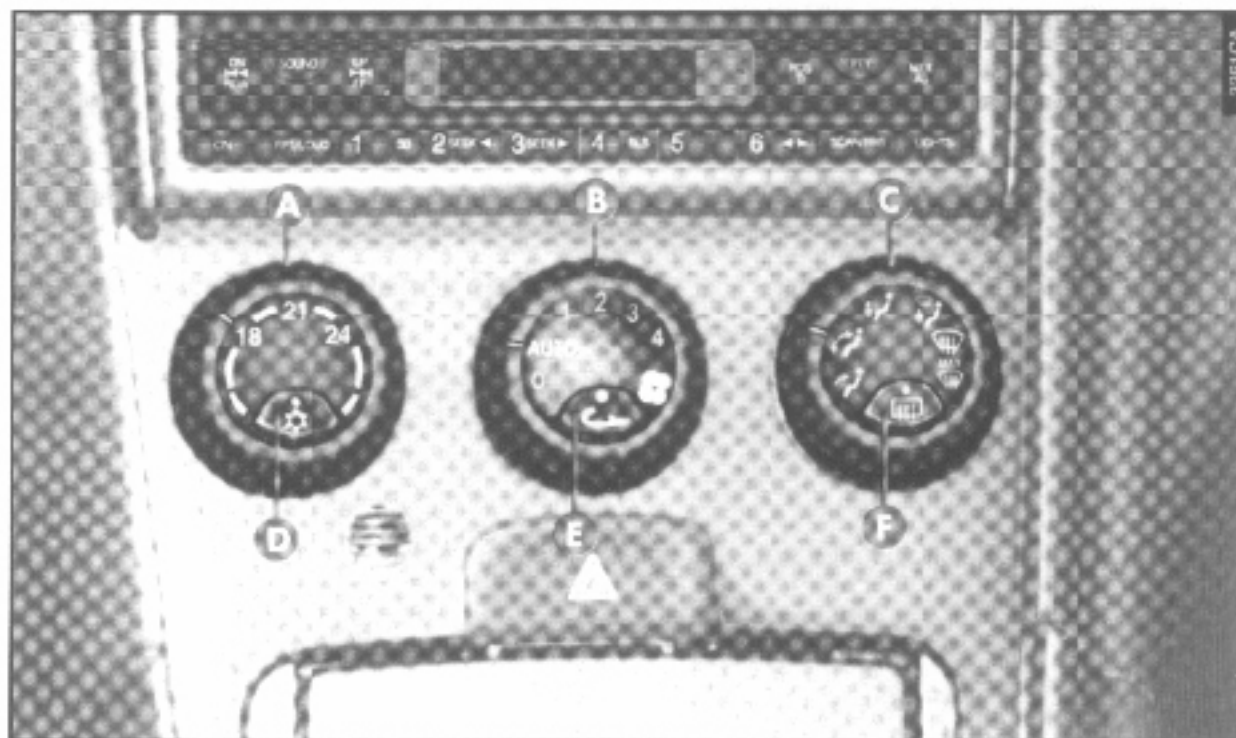

obr. 71

Když je knoflík otočen až nadraz (doleva/doprava), je teplota nastavena na „Maximum a minimum“ a ventilátor automaticky začne pracovat nejvyšší rychlostí.

Knoflík pro nastavení rychlosti ventilátoru

Otočením knoflíku (B) můžete:

- vybrat funkci **AUTO** a nechat systém, aby provedl veškerá nastavení potřebná k dosažení nastavené teploty v co nejkratším čase
- vybrat jednu ze čtyř rychlostí ventilátoru tak, abyste sami určili množství vzduchu potřebné k udržení požadované teploty.

Knoflík pro výběr distribuce vzduchu

Otáčením knoflíku (C) doprava vyberete tyto polohy v následujícím pořadí:

 Vzduch proudí prostředními předními a bočními větracími otvory a předními a zadními větracími otvory, s možností nastavení pomocí ovládacích prvků u každého větracího otvoru

 Vzduch je rozdělován mezi dříve uvedené větrací otvory a spodní část prostoru pro cestující.

 Vzduch proudí do spodní části prostoru pro cestující.

 Vzduch je rozdělován mezi čelní/boční okna a spodní část prostoru pro cestující.

 Vzduch proudí na čelní/boční okna, aby bylo odstraněno zamlžení/námraza.

 ^{MAX} Vzduch je automaticky směřován tak, aby bylo zajištěno rychlé odstranění zamlžení/námrazy čelního a bočních oken a zapne se vyhřívání zadního okna (viz část Rychlé odstranění zamlžení/námrazy čelního, bočních a zadního okna).

Spínač zapnutí/vypnutí klimatizace

Kompresor klimatizace zapnete stisknutím tlačítka  (D) a ventilátor automaticky začne pracovat první rychlostí, i když je knoflík pro nastavení rychlosti ventilátoru (B) v poloze **0**. Když klimatizace pracuje, svítí odpovídající varovná kontrolka. Klimatizaci můžete zapnout pouze tehdy, když běží motor.

Je-li požadovaná teplota nižší než venkovní teplota, automaticky se zapne kompresor klimatizace a rozsvítí se odpovídající varovná kontrolka na spínači (D).

UPOZORNĚNÍ Blikání (po dobu přibližně 15ti vteřin) varovné kontrolky kompresoru klimatizace (tlačítko **D**) po nastartování motoru znamená, že došlo k poruše v systému klimatizace. V tom případě se obraťte na autorizovaný servis Alfa Romeo.

Spínač zapnutí/vypnutí recirkulace vzduchu

Recirkulaci vzduchu zapnete stisknutím spínače  (E), přičemž se rozsvítí odpovídající varovná kontrolka.

V tom případě je uzavřen přívod vzduchu zvenku a systém topení-větrání využívá pouze vzduch z prostoru pro cestující, je-li knoflík ventilátoru mezi polohami **AUTO** a **4**, nebo je zapnutá klimatizace a na spínači (D) svítí varovná kontrolka.

Recirkulaci vypnete opětovným stisknutím spínače.

Pokud zapnete recirkulaci a je zapnutý kompresor klimatizace, automaticky se systém nastaví tak, aby bylo zabráněno zamlžení oken a rozsvítí se odpovídající varovná kontrolka. Kompresor můžete vypnout opětovným stisknutím tlačítka  (D).

UPOZORNĚNÍ Vyberete-li „Topení“ nebo „Ochlazování“, funkce recirkulace Vám umožní dosáhnout rychleji požadované teploty. Nedoporučuje se však používání recirkulace v deštivých/chladných dnech, protože se zvyšuje pravděpodobnost zamlžení oken, zejména v případě, že je vypnutá klimatizace.

UPOZORNĚNÍ Funkci recirkulace využijte při stání vozu v koloně nebo tunelu, abyste předešli vniknutí znečištěného vzduchu do prostoru pro cestující. Recirkulaci nepoužívejte dlouhodobě, zejména je-li ve voze více osob.

Spínač zapnutí/vypnutí vyhřívání zadního okna

Stisknutím spínače  (F) zapnete vyhřívání zadního okna a vnějších zpětných zrcátek (volitelná výbava) a zároveň se rozsvítí odpovídající varovná kontrolka.

Tato funkce je vybavena časovým spínačem a po několika minutách se vypne.

Chcete-li vyhřívání zadního okna vypnout dříve, stiskněte opětovně spínač.

UPOZORNĚNÍ Na vnitřní stranu zadního okna přes topné vodiče nelepte žádné nálepky, aby nedošlo k poškození a poruše vyhřívání.

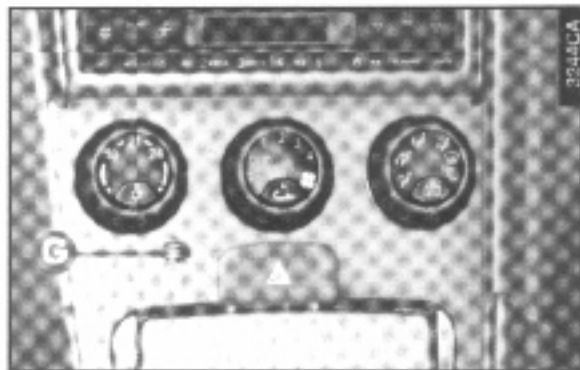

obr. 72

Čidla teploty

Čidlo teploty v prostoru pro cestující (G - obr. 72) je umístěno v palubní desce, blízko ovládacího knoflíku teploty vzduchu. Čidlo venkovní teploty je umístěno na spodní části pravého vnějšího zpětného zrcátka (H - obr. 73).

UPOZORNĚNÍ Čidla nesmíte nijak upravovat. Máte-li podezření, že nepracují správně, obraťte se na autorizovaný servis Alfa Romeo.

UPOZORNĚNÍ Zapnutí kompresoru a recirkulace, signalizované svícením varovných kontrolek na odpovídajících spínačích (D) a (E), je uloženo do paměti i když motor neběží.



obr. 73

Proto po opětovném nastartování motoru budou zapnuty ty funkce, které byly zapnuty před vypnutím motoru.

Prachový/pylový filtr

Filtr je schopen kombinovat funkci mechanického filtrace vzduchu s elektrostatickým filtrováním, takže venkovní vzduch, který proudí do prostoru pro cestující je vyčištěn a neobsahuje prach, pyl, atd.

Navíc, kromě výše uvedených funkcí, také účinně snižuje koncentraci znečišťujících látek, díky vrstvě aktivního uhlí na povrchu filtru. Filtrace vzduchu má smysl, když je nasáván vzduch zvenku (je vypnutá recirkulace) a je účinné, když jsou zavřena okna vozu.

Prachový/pylový filtr je třeba kontrolovat jednou ročně, v autorizovaném servisu Alfa Romeo, pokud možno před začátkem letního období. Používáte-li vůz často ve znečištěných oblastech nebo na prašných cestách, nechte systém zkontrolovat častěji.



Pokud filtr nenecháte vyměnit, může se vážně snížit účinnost systému klimatizace.

OCHLAZOVÁNÍ

Ochlazování vzduchu, když běží motor a jsou zavřená okna, dosáhnete takto:

- Značku na knoflíku (A) regulace teploty vzduchu nastavte na požadovanou hodnotu
- Knoflík (B) regulace množství vzduchu nastavte na:
 - rychlost zajišťující požadované množství vzduchu
 - **AUTO**, když chcete zapnout automatický provoz ventilátoru (takové nastavení, které zajistí dosažení nastavené teploty v co nejkratším čase).
- Značku na knoflíku (C) směrování vzduchu nastavte na symbol

- Boční a horní větrací otvory zcela otevřete.
- Stiskněte spínač zapnutí/vypnutí kompresoru (D) (varovná kontrolka svítí).

Když chcete zmírnit ochlazování, zvýšte teplotu a snižte rychlost ventilátoru.

UPOZORNĚNÍ Chcete-li dosáhnout maximálního ochlazovacího účinku, nastavte:

- knoflík regulace teploty (A) doleva až nadoraz;
- stiskněte spínač recirkulace (E), aby bylo ochlazení co nejrychlejší;

Je-li teplota nastavená knoflíkem (A) nižší, než venkovní teplota, zapne se automaticky kompresor klimatizace a rozsvítí se varovná kontrolka na spínači (D).

ODSTRANĚNÍ ZAMLŽENÍ A/NEBO NÁMRAZY ČELNÍHO A BOČNÍCH OKEN

- Vypněte recirkulaci, varovná kontrolka na spínači (E) zhasne, byla-li recirkulace předtím zapnuta.
- Nastavte knoflík distribuce vzduchu (C) na symbol .
- Zapněte kompresor, varovná kontrolka na spínači (D) svítí.
- Zavřete větrací otvory pro cestující na zadních sedadlech, umístěné na konzole mezi sedadly.

Po odstranění zamlžení/námrazy nastavte ovládací prvky tak, abyste zajistili optimální viditelnost.

UPOZORNĚNÍ Čím je motor teplejší, tím je odstranění námrazy efektivnější.

UPOZORNĚNÍ V případě husté mlhy a/nebo deště a/nebo velkého rozdílu teploty vzduchu v prostoru pro cestující a okolní teploty postupujte takto, abyste předešli zamlžení oken:

- recirkulace je vypnuta, varovná kontrolka (E) nesvítí
- ventilátor nastavte nejméně na rychlost 2

- knoflík distribuce vzduchu (C) nastavte na symbol , nebo , není-li zamlžení tak pravděpodobné.

- zapněte kompresor klimatizace, varovná kontrolka na spínači (D) svítí.

UPOZORNĚNÍ Důležitým účinkem klimatizace je vysoušení vzduchu. Doporučujeme Vám proto zapnout kompresor klimatizace stisknutím spínače  (D), abyste předešli zamlžení oken.

Námrazu nebo zamlžení zadního okna odstraníte stisknutím spínače  (F).

„RYCHLÉ“ ODSTRANĚNÍ ZAMLŽENÍ A/NEBO NÁMRAZY ČELNÍHO A BOČNÍCH OKEN

Funkce  **MAX** automaticky nastaví systém tak, jak je uvedeno níže, aby bylo zajištěno rychlé odstranění zamlžení a/nebo námrazy čelního a bočních oken a zadního okna:

- maximální množství a teplota vzduchu;
- recirkulace je vypnuta (varovná kontrolka nesvítí) a je nasáván vzduch zvenku;
- kompresor je zapnutý (varovná kontrolka svítí);
- vzduch je distribuován na čelní a boční okna;
- je zapnuté vyhřívání zadního okna (varovná kontrolka svítí);
- je zapnuté vyhřívání vnějších zpětných zrcátek.

Po odstranění zamlžení/námrazy nastavte knoflík distribuce vzduchu tak, aby bylo zajištěno požadované klima ve voze.

Účinnost systému můžete zvýšit zavřením větracích otvorů pro cestující na zadních sedadlech, které se nacházejí na konzole mezi sedadly.

TOPENÍ

Požadované teploty ve voze dosáhnete takto:

- Značku na knoflíku **(A)** pro regulaci teploty vzduchu nastavte na požadovanou teplotu.
- Značku na knoflíku **(B)** pro regulaci množství vzduchu nastavte na:
 - rychlost zajišťující požadované množství vzduchu
 - **AUTO**, když chcete zapnout automatický provoz ventilátoru (takové nastavení, které zajistí dosažení nastavené teploty v co nejkratším čase).
- Otáčením knoflíku **(C)** doprava vyberete tyto polohy v následujícím pořadí:

 Vzduch je rozdělován mezi horní prostřední a boční větrací otvory a přední prostřední a boční větrací otvory a spodní část prostoru pro cestující, je vhodné za chladného počasí.

 Vhodné pro zahřátí spodní část prostoru pro cestující (vhodné při velmi nízkých venkovních teplotách).

 Vzduch je rozdělován mezi čelní/boční okna a spodní část prostoru pro cestující (pomáhá předejít zamlžení čelního/bočních oken).

UPOZORNĚNÍ Nejvyššího výkonu topení dosáhnete takto:

se studeným motorem

- tj. když je teplota chladicí kapaliny nižší než 70° C (teplota chladicí kapaliny je před prostřední částí mezi 50 a 90° C):
- nastavte značku na knoflíku **(A)** do ČERVENÉ zóny (nad 24° C a ne až na konec zóny);
 - nastavte značku na knoflíku **(B)** na druhou nebo třetí rychlost ventilátoru (značku na 2 nebo 3);

se zahřátým motorem

- tj. když je teplota chladicí kapaliny vyšší než 70° C (teplota chladicí kapaliny je na nebo za prostřední částí mezi 50 a 90° C):
- nastavte značku na knoflíku **(A)** co nejvíce doprava.

OVLÁDACÍ PRVKY

OTVÍRÁNÍ VÍKA ZAVAZADLOVÉHO PROSTORU (obr. 74)

Zatáhněte za páku (A) na podlaze po straně sedadla řidiče.



S pákou nehýbejte, když vůz jede.

VÝSTRAŽNÁ SVĚTLA (obr. 75)

Výstražná světla se zapínají stisknutím spínače (A), nezávisle na poloze klíče ve spínací skříňce.

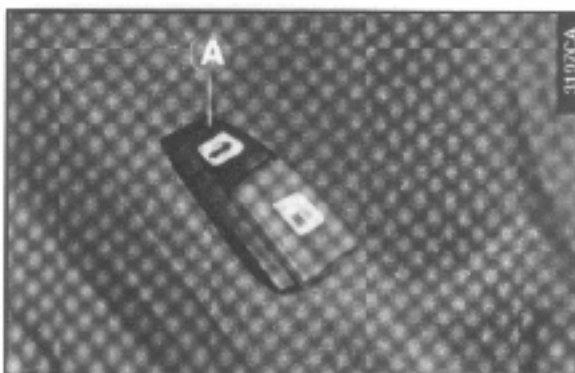

obr. 74

Když jsou výstražná světla zapnuta, bliká kontrolka ve spínači a obě kontrolky ukazatelů směru a indikátor výstražných světel na přístrojové desce. Výstražná světla vypnete opětovným stisknutím spínače.

UPOZORNĚNÍ Výstražná světla používejte v souladu s dopravními předpisy.

PŘEDNÍ SVĚTLA DO MLHY (obr. 76) (volitelná výbava)

Přední světla do mlhy rozsvítíte stisknutím spínače (B), když jsou rozsvícena vnější světla vozu. Když svítí přední světla do mlhy, na přístrojové desce svítí kontrolka ⊕ .

Při otočení klíče ve spínací skříňce do polohy STOP světla do mlhy automaticky zhasnou a při dalším nastartování motoru nebudou svítit, dokud je nezapnete spínačem (B).

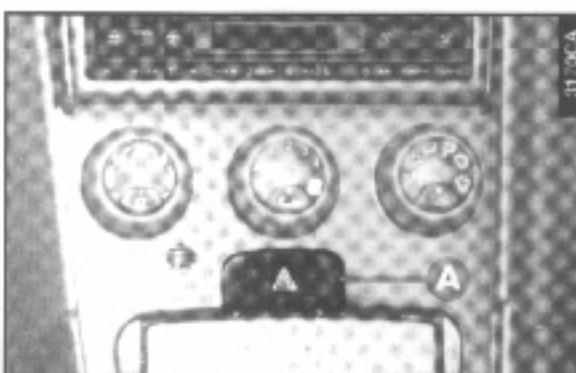

obr. 75

Chcete-li světla do mlhy zhasnout, stiskněte opět spínač (B).

UPOZORNĚNÍ Přední světla do mlhy musíte používat v souladu s dopravními předpisy. Systém předních světel do mlhy splňuje normy EEC/ECE.

ZADNÍ SVĚTLA DO MLHY (obr. 76)

Zadní světla do mlhy rozsvítíte, když jsou rozsvícena přední světla do mlhy nebo potkávací světla, stisknutím spínače (A).

Když svítí zadní světla do mlhy, na přístrojové desce svítí kontrolka ⊕ . Při otočení klíče ve spínací skříňce do polohy STOP zadní světla do mlhy automaticky zhasnou a při dalším startování motoru se, bez stisknutí spínače (A), nerozsvítí. Chcete-li světla do mlhy zhasnout, stiskněte opětovně spínač (A).

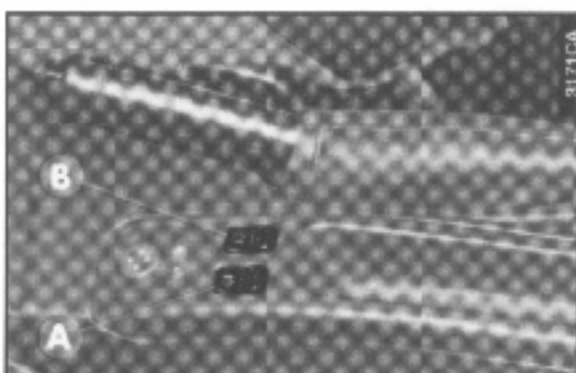

obr. 76

UPOZORNĚNÍ Zadní světla do mlhy musíte používat v souladu s dopravními předpisy. Systém zadních světel do mlhy splňuje normy EEC/ECE.

OSVĚTLENÍ PALUBNÍ DESKY (obr.77)

Intenzitu osvětlení palubní desky můžete nastavit, když svítí vnější osvětlení vozu, stisknutím spínače (A).

Každým stisknutím spínače se intenzita osvětlení palubní desky mění na jednu ze tří úrovní osvětlení: nízká - střední - vysoká.

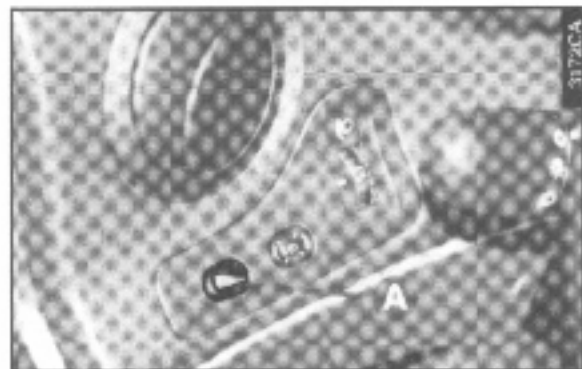

obr. 77

SPÍNAČ PŘERUŠENÍ PŘÍVODU PALIVA (obr. 78)

Jde o automaticky fungující bezpečnostní spínač, který v případě dopravní nehody přeruší přívod paliva.



Pokud po nehodě cítíte zápach paliva, nebo zpozorujete únik paliva z palivové soustavy, nesmíte stisknout tlačítko spínače, protože hrozí nebezpečí požáru.

Pokud žádný únik nepozorujete, můžete nastartovat motor. Stiskněte spínač (A), abyste obnovili přívod paliva do motoru.

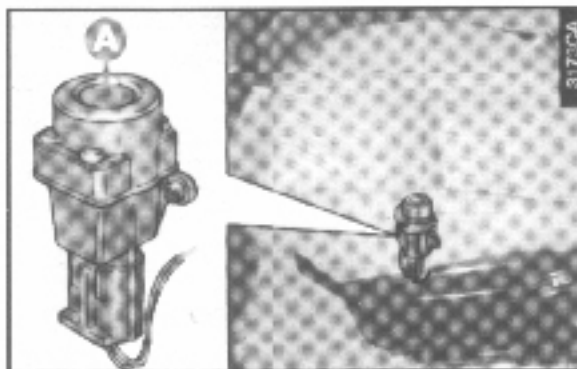

obr. 78

OTEVŘENÍ DVÍŘEK PALIVOVÉ NÁDRŽE (obr. 79)

Dvířka palivové nádrže můžete zevnitř vozu otevřít zvednutím přední části páky (A).

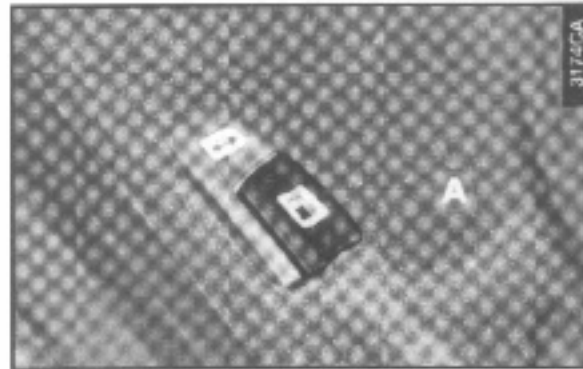

obr. 79

NASTAVENÍ SKLONU SVĚTLOMETŮ (obr. 80)

Kolečko (A), umístěné na palubní desce, po straně sloupku řízení, můžete nastavit do čtyř poloh v závislosti na zatížení vozu.

Světlomety musíte nastavit, abyste kompenzovali zatížení vozu.

Poloha 0: 1 až 2 osoby na předních sedadlech, plná palivová nádrž, úplné vybavení vozu

Poloha 1: 5 osob ve voze

Poloha 2: 5 osob ve voze, plný zavazadlový prostor (přibližně 50 kg).

Poloha 3: Řidič a 300 kg v zavazadlovém prostoru.

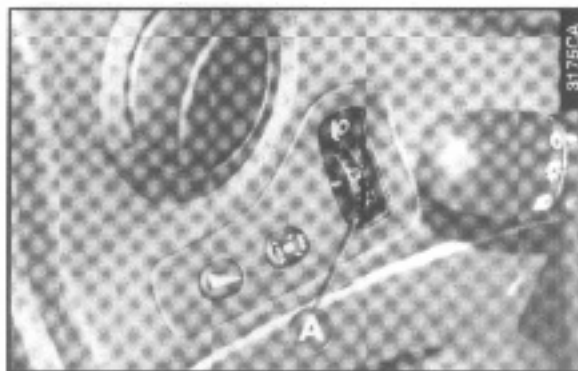

obr. 80

ŘADÍCÍ PÁKA (obr. 81)

V závislosti na verzi je vůz vybaven pěti nebo šesti stupňovou mechanickou převodovkou (viz část „Technické údaje“).

Poloha jednotlivých rychlostních stupňů je znázorněna na piktogramu na hlavici řadící páky.

Při řazení rychlostního stupně vždy zcela sešlápněte pedál spojky. Před řazením zpátečky (R) vyčkejte až do úplného zastavení vozu.

U verzi 2.5 V6 24V a JTD musíte při řazení zpátečky (R) čekat až do úplného zastavení vozu, poté zvednout prsty kroužek pod hlavici řadící páky (prsty té ruky, kterou držíte řadící páku). Po zařazení zpátečky uvolněte kroužek. Při řazení jiného rychlostního stupně ze zpátečky nemusíte kroužek zvedat.

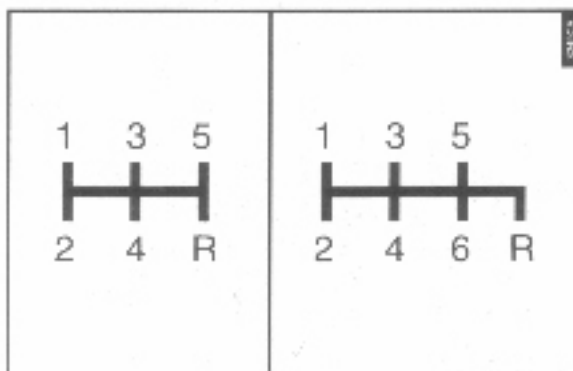

obr. 81

PARKOVACÍ BRZDA

Páka parkovací brzdy je umístěna mezi předními sedadly.

Při používání parkovací brzdy zatáhněte za páku parkovací brzdy směrem nahoru, až dosáhnete zabrzdění vozu.

Když je klíč ve spínací skříňce v poloze MAR a parkovací brzda je zabrzděna, svítí varovná kontrolka (!) na přístrojové desce.



Vůz má být dobře zabrzděn po několika cvaknutích páky. Pokud tomu tak není, obraťte se autorizovaný servis Alfa Romeo, kde parkovací brzdu seřídí.

Odbrzdnění parkovací brzdy (obr. 82):

- Lehce nadzvedněte páku (A) a stiskněte tlačítko (B).
- Tlačítko držte a páku vraťte do výchozí polohy. Varovná kontrolka (ⓘ) na přístrojové desce zhasne.

Aby nedošlo k nežádoucímu rozjezdu vozu, musíte při zabrzdění nebo odbrzdnění parkovací brzdy sešlápnout pedál brzdy.

UPOZORNĚNÍ Parkovací brzda (A) je vybavena bezpečnostním zařízením, které brání odbrzdnění parkovací brzdy pouhým zatlačením na páku, bez stisknutí tlačítka (B). Navíc, při odbrzdnění parkovací brzdy, kromě stisknutí tlačítka (B), musíte také páku (A) zvednout nahoru, abyste uvolnili bezpečnostní zařízení, a poté páku vrátit do původní polohy.



obr. 82

VYBAVENÍ INTERIÉRU

SCHRÁNKA V PALUBNÍ DESCE (obr. 83 - obr. 84)

V palubní desce je uzamykatelná schránka s vnitřním osvětlením.

Zámek můžete odemknout/zamknout klíčem zapalování.

Schránku otevřete pomocí páčky (A)

Schránka v palubní desce je osvětlena svítilnou (B), která se rozsvítí při otevření dvířek schránky (je-li klíč ve spínací skříňce v poloze **MAR**).

Ve víku schránky (C) je prostor pro uložení pera nebo tužky.



obr. 83



Nejezděte s otevřeným víkem schránky; v případě nehody by mohlo dojít ke zranění spolujezdce.

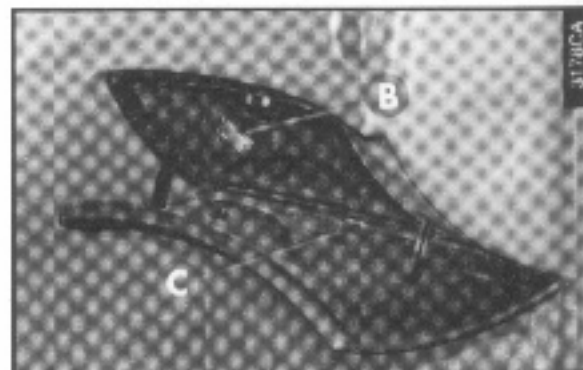

obr. 84

MADLA (obr. 85)

Madla je umístěno nad předními dveřmi spolujezdce.

Dvě madla (A), umístěná nad zadními dveřmi jsou vybavena háčky na šaty (B).

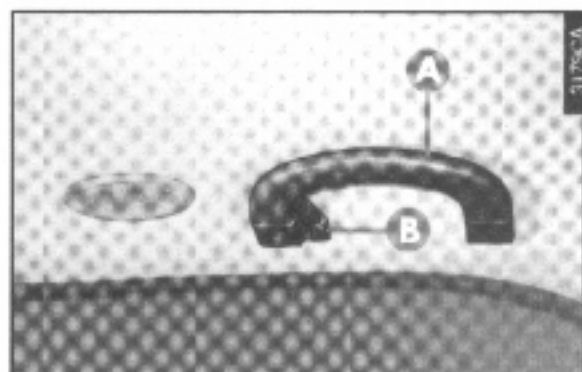

obr. 85

PŘEDNÍ STROPNÍ SVÍTLNA (obr. 86)

Stropní svítlna se skládá ze dvou svítilen s ovládacími spínači.

Je-li spínač (A) v prostřední poloze (1), obě svítilny se rozsvítí při otevření dveří.

Když jsou dveře zavřené, časový spínač zhasne osvětlení po uplynutí 7 vteřin, aby bylo umožněno nastartování motoru. Osvětlení zhasne po otočení klíče ve spínací skříňce do polohy **MAR** (dveře jsou zavřené).

Posunutím spínače (A) doleva (poloha 0) světla zhasnete.

Posunutím spínače (A) doprava (poloha 2) světla rozsvítíte.

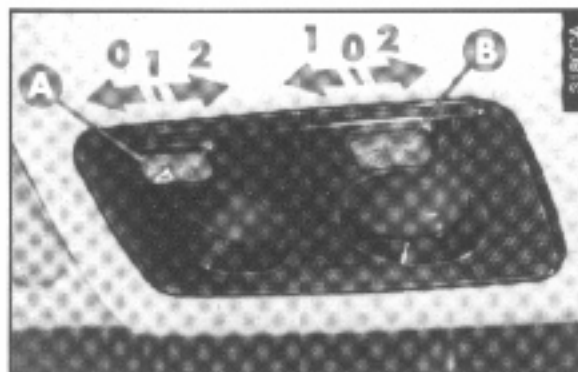

obr. 86

Bodová světla ovládáte spínačem (B).

Pasunutím spínače (B) doleva (poloha 1) rozsvítíte levé bodové světlo. Pasunutím spínače (B) doprava (poloha 2) rozsvítíte pravé bodové světlo.

Je-li spínač (B) v prostřední poloze (0), bodové svítilny jsou zhasnuté.

UPOZORNĚNÍ Před opuštěním vozu se přesvědčte, že oba spínače jsou v prostřední poloze. Tak bude stropní svítlna po zavření vozu zhasnutá. Necháte-li dveře otevřené, stropní svítlna zhasne automaticky po uplynutí několika vteřin.

Pokud chcete svítilnu opět rozsvítit, otevřete dveře nebo tytéž dveře zavřete a opět otevřete.

STROPNÍ SVÍTILNA SPOLUJEZDCE (obr. 87)

Po sklopení sluneční clony spolujezdce můžete na stropě vidět stropní svítidlo.

Tuto svítidlo můžete používat, když svítí potkávací světla.

Spínačem (A) můžete rozsvítit a zhasnout svítidlo, když je klíč ve spínací skříňce v poloze **MAR**.

ZADNÍ STROPNÍ SVÍTILNY

Nad každými zadními dveřmi (obr. 88) nebo (pouze vozy se střešním oknem) uprostřed stropu vzadu (obr. 89) se nachází svítidlo, která se rozsvítí automaticky při otevření dveří.

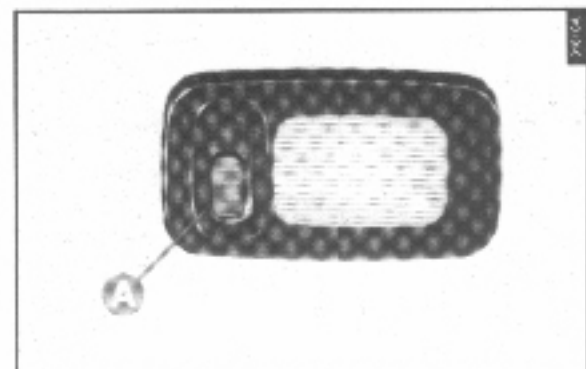

obr. 87

Jsou vybaveny časovým spínačem a fungují stejně, jak bylo popsáno u předních stropních svítidel. Můžete je rozsvítit a zhasnout stisknutím kulatého výstupku na prosvětlovacím krytu (A).

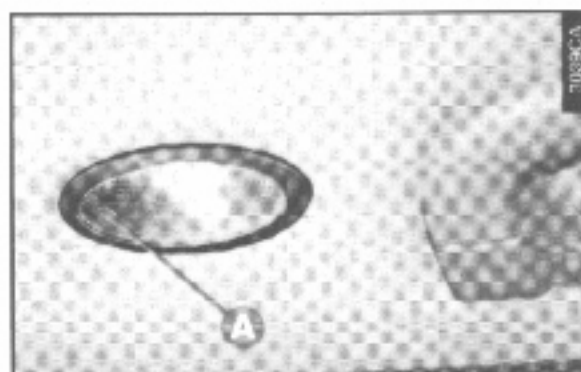

obr. 88

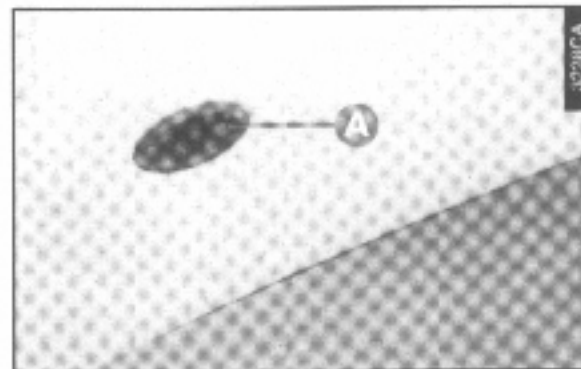

obr. 89

PŘEDNÍ POPELNÍK A ZAPALOVAČ CIGARET (obr. 90)

Chcete-li otevřít popelník (A), stiskněte a uvolněte přední část popelníku.

Stiskněte tlačítko (B), chcete-li použít zapalovač cigaret, když je klíč ve spínací skříňce v poloze **MAR**. Po několika vteřinách zapalovač automaticky povyskočí do výchozí polohy, připraven k použití.

Chcete-li popelník vysypat, vytáhněte vnitřní část.



Zapalovač cigaret dosahuje velmi vysoké teploty. Zacházejte s ním opatrně a chráňte jej před dětmi: hrozí nebezpečí požáru a/nebo popálení.

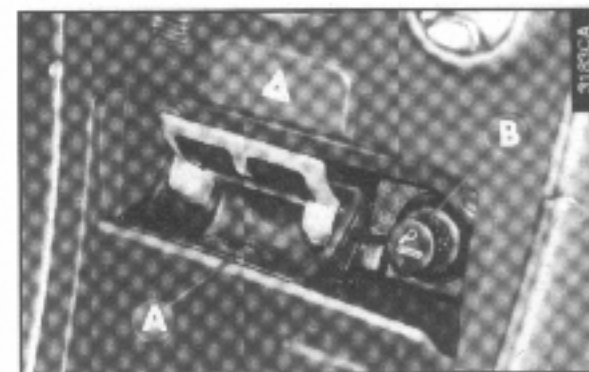

obr. 90



Po použití zapalovače cigaret vždy zkontrolujte, že je zapalovač vypnutý.

ZADNÍ POPELNÍKY (obr. 91)

Popelník (A) je umístěn na obou zadních dveřích.

Chcete-li jej otevřít, zatáhněte za víko směrem dolů, jak je znázorněno na obrázku.

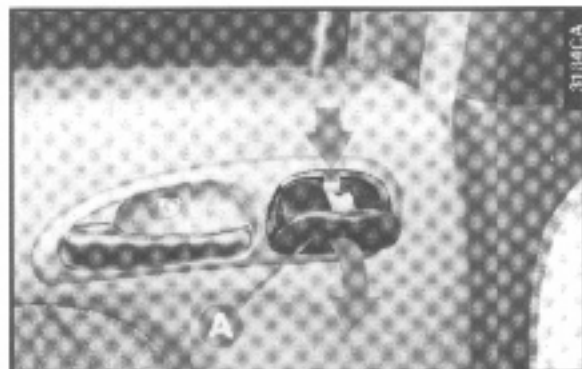

obr. 91

ODKLÁDACÍ PROSTORY V PALUBNÍ DESCE (obr. 92)

Prostřední odkládací prostor (obr. 92)

Není-li vůz vybaven audiosoustavou, nachází se zde odkládací prostor s výklopným víkem (A), které brání vypadnutí uložených předmětů.

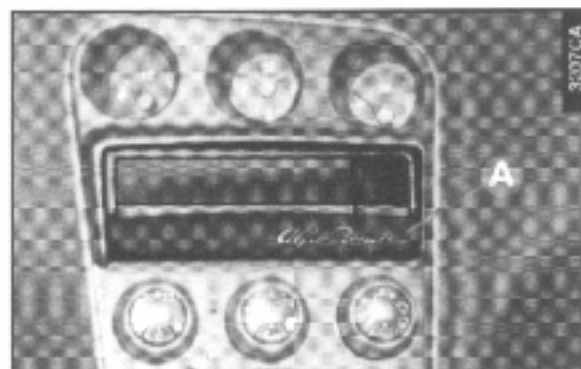

obr. 92

Levý odkládací prostor (obr. 93)

Na spodní části palubní desky, nalevo od volantu se nachází odkládací prostor (A).

ODKLÁDACÍ PROSTORY A KAPSY VE DVEŘÍCH (obr. 94)

Každé přední dveře jsou vybaveny odkládací kapsou (A).



obr. 93



obr. 94

ODKLÁDACÍ PROSTOR VE STŘEDNÍ KONZOLE (obr. 95)

Ve střední konzole, po straně páky parkovací brzdy, se nachází odkládací prostor (A).

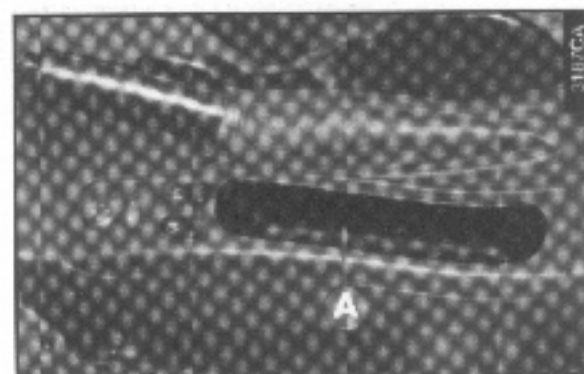

obr. 95

SLUNEČNÍ CLONY (obr. 96)

Sluneční clony můžete sklopit dolů nebo do strany.

Na zadní straně sluneční clony spolujezdce (A) je malé zrcátko s posuvným krytem (B), na zadní straně sluneční clony řidiče (C) je kapsa na doklady.

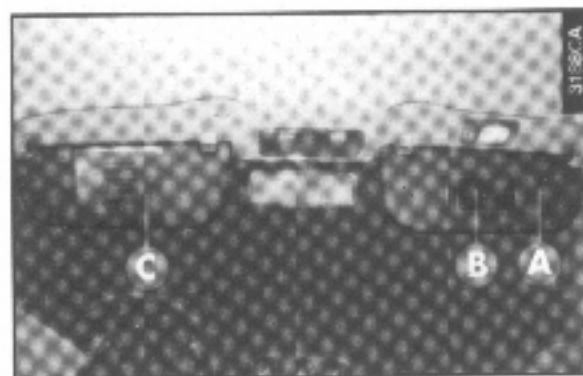

obr. 96

PŘÍPRAVA PRO TELEPASS (obr. 97)

U některých verzí může být vůz na objednávku vybaven speciálním vnitřním zpětným zrcátkem, na kterém je prostor (A) s elektrickým konektorem pro instalaci vysílače-přijímače Telepass, který můžete obdržet ve specializovaných obchodech. Jednotku Telepass instalujete pouhým zatlačením jednotky na místo, až uslyšíte cvaknutí. Chcete-li jednotku Telepass vyjmout, zatlačte na pojistku (B) a jednotku Telepass vyjměte.

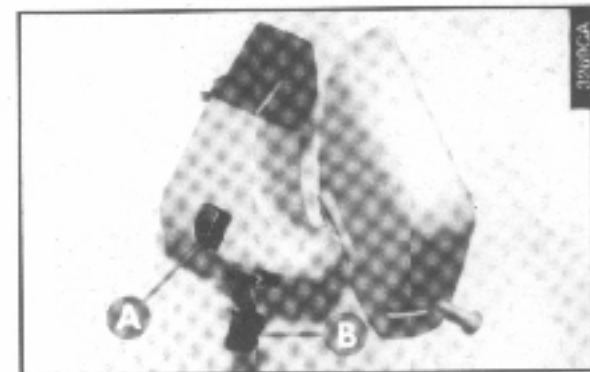

obr. 97

PŘÍPRAVA PRO TELEFON

U některých verzí může být vůz na objednávku vybaven přípravou pro instalaci mobilního telefonu.

Tato příprava zahrnuje:

- anténu na střeše;
- reproduktor ve dveřích řidiče, společně s nízkofrekvenčním reproduktorem;
- kabely antény/reproduktoru a napájecí kabely



Při instalaci mobilního telefonu a připojení k přípravě ve voze se obraťte na autorizovaný servis Alfa Romeo; ten Vám zaručí prvotřídní výsledek bez nepříznivého ovlivnění bezpečnosti vozu.

STŘEŠNÍ OKNO

(volitelná výbava)

Střešní okno můžete ovládat pouze tehdy, je-li klíč ve spínací skříňce v poloze **MAR**.



Nesprávné používání střešního okna může být nebezpečné. Před a během otvírání nebo zavírání střešního okna se ujistěte, že střešní okno nemůže nikoho zranit.

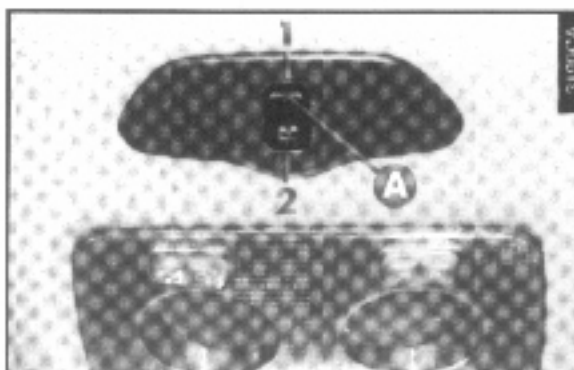

obr. 98



Neotvírejte střešní okno, je-li pokryté sněhem nebo námrazou, protože by mohlo dojít k jeho poškození.

OTVÍRÁNÍ A ZAVÍRÁNÍ POSUVNÉHO OKNA (obr. 98 - obr. 99)

Po stisknutí části (1) spínače **(A)** se střešní okno otevře; po stisknutí části (2) spínače se střešní okno zavře.

Po uvolnění spínače se střešní okno zastaví v právě dosažené poloze.

Střešní okno je vybaveno sluneční clonou, která brání průniku slunečních paprsků a kterou můžete pohybovat manuálně, za použití rukojeti.

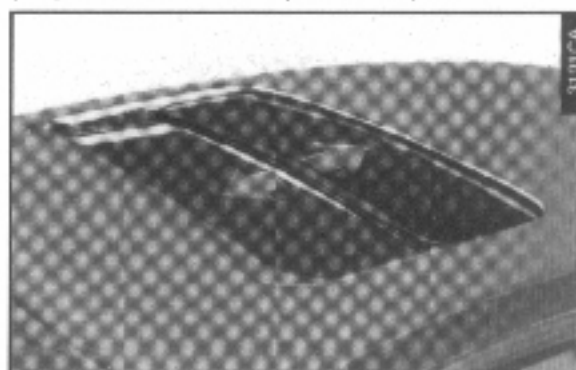

obr. 99

Clona je tažena při otvírání střešního okna a zcela zasunuta do střechy, když je střešní okno úplně otevřeno. Při zavírání střešního okna se clona částečně vysune, aby byla přístupná rukojeť (A - obr. 100).



Před opuštěním vozu vždy vyjměte klíč ze spínací skříňky, aby se při nesprávném zacházení s ovládacími prvky střešního okna nikdo z cestujících ve voze nezranil.

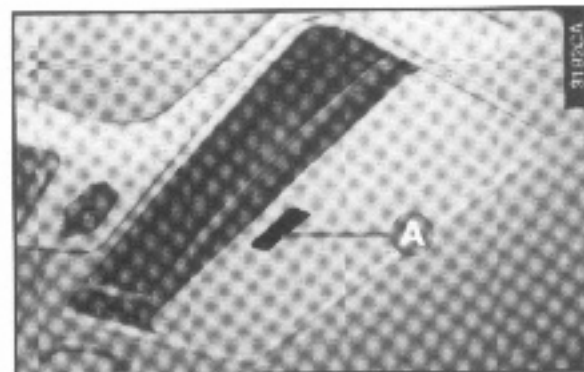

obr. 100

ZVEDNUTÍ OKNA DO VĚTRACÍ POLOHY

Okno je možno otevřít do větrací polohy (obr. 101) pouze tehdy, když je střešní okno zcela zavřené. Stiskněte přední část (2) spínače (A - obr. 102), když je střešní okno zavřené.

Stiskněte zadní část (1) spínače (A - obr. 102), když chcete střešní okno vrátit do horizontální polohy (zavřené střešní okno).

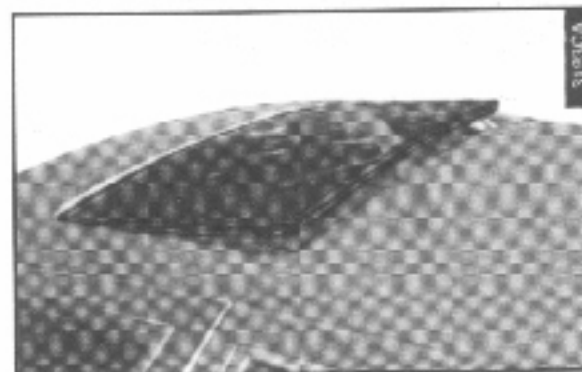

obr. 101



obr. 102

NOUZOVÁ OBSLUHA STŘEŠNÍHO OKNA

Při poruše elektrického ovládní můžete střešním oknem pohybovat manuálně takto:

1. Páčením v bodě označeném šipkou sejměte desku se spínačem (D - obr. 102).

2. Pomocí speciálního klíče ze sady nářadí (B - obr. 103) otáčejte pouzdem (C - obr. 103) motoru střešního okna.

UPOZORNĚNÍ Před ukončením operace a před vyjmutím klíče, otočte o půl otáčky v opačném směru, až uslyšíte cvaknutí.

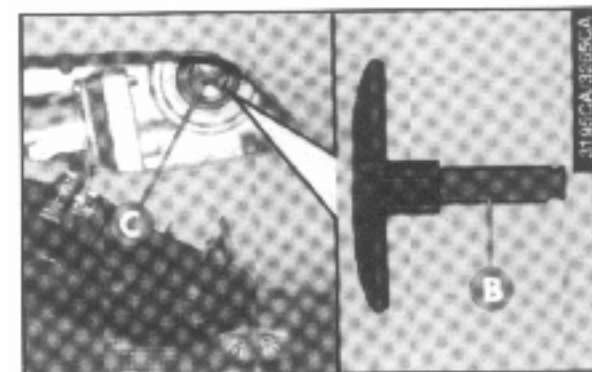

obr. 103

ZAVAZADLOVÝ PROSTOR

Víko zavazadlového prostoru můžete otevřít jak zevnitř, tak zvenku vozu.

UPOZORNĚNÍ Není-li víko zavazadlového prostoru správně zavřeno, svítí odpovídající varovná kontrolka na panelu kontrolků.

OTEVÍRÁNÍ ZVENKU VOZU (obr. 104)

Otočte znak (A) směrem doleva, zasuňte klíč do zámku a otočte jej doprava.



obr. 104

OTEVÍRÁNÍ ZE VNITŘ VOZU (obr. 105)

Chcete-li víko zavazadlového prostoru otevřít zevnitř vozu, zatáhněte za páku (A) na podlaze po straně sedadla řidiče.



Nepohybuje touto pákou za jízdy.

Zvednutí víka zavazadlového prostoru Vám usnadní dvě plynové vzpěry.

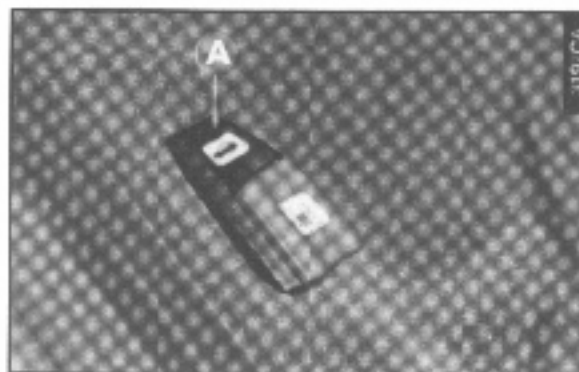

obr. 105



Tyto vzpěry jsou zkonstruovány tak, aby zajistily spolehlivý provoz při hmotnosti víka zavazadlového prostoru specifikované výrobcem. Přidání dalších předmětů (spoiler, atd.) může znesnadnit provoz a bezpečnost při otvírání a zavírání víka zavazadlového prostoru.

Při otevření víka zavazadlového prostoru se rozsvítí světlina (A - obr. 106). Tato světlina zhasne po zavření víka.

Při zavírání víka zavazadlového prostoru, bez klíče v zámku, vraťte víko do původní polohy a zatlačte na něj, až zámek cvakne.

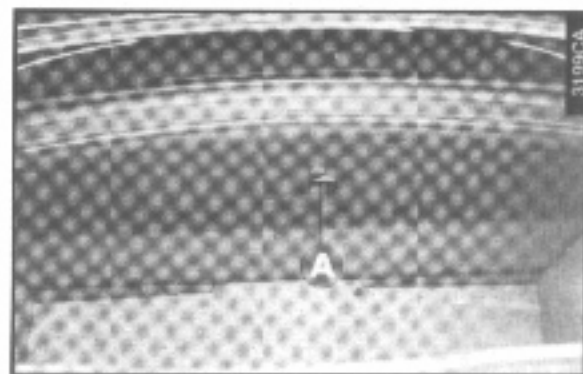

obr. 106

ZAJIŠTĚNÍ NÁKLADU (obr. 107 - obr. 108)

Převážená zavazadla můžete zajistit popruhy za využití speciálních ok v rozích zavazadlového prostoru.

Tato oka můžete také použít k připoutání sítě přidržující zavazadla, která je pro určité verze k dostání v autorizovaných servisech Alfa Romeo.

UPOZORNĚNÍ Pokud jste naložili zavazadlový prostor, nezapomeňte před jízdou v noci seřídít sklon světlometů (viz část „Světlomety“ v této kapitole). Pokud má zařízení pro seřízení sklonu světlometů správně fungovat, nesmíte překročit hodnoty uvedené v této části.



obr. 107



Při nakládání zavazadel do zavazadlového prostoru nesmíte překročit maximální hmotnost (viz „Technické údaje“). Přesvědčte se také, že jsou zavazadla správně zajištěna, aby při prudkém brzdění nebyla vržena dopředu a nezranila cestující ve voze.



Těžká zavazadla, která nejsou dobře zajištěna mohou v případě nehody zranit cestující ve voze.



obr. 108

KAPOTA

Páka otvírání kapoty je umístěna nalevo, pod palubní deskou.

Otvírání kapoty:

- Zatáhněte za páku (A - obr. 109), až uslyšíte cvaknutí.



Provádějte pouze ve stojícím voze.



obr. 109

- Zvedněte pojistku (B - obr. 110) směrem nahoru.

- Zvedněte kapotu.



**NEBEZPEČÍ VÁŽNÉHO ZRA-
NĚNÍ. Při provádění kontroly
nebo údržbových prací v moto-
rovém prostoru dávejte pozor, abyste
se neuhodili do hlavy o otevřenou kapotu.**

UPOZORNĚNÍ Otevření kapoty usnadňují dvě ply-
navé vzpěry. Tyto vzpěry nijak neupravujte, a při ot-
vírání prováztejte kapotu rukou.

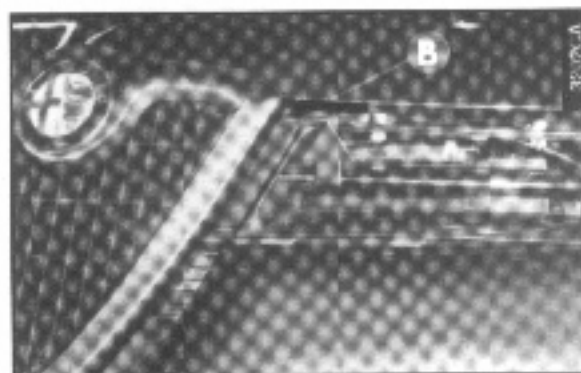

obr. 110

Zavírání kapoty:

- Kapotu přivřete a poté ji nechte z výšky asi 20ti cm valně spadnout. Přesvědčte se, že je kapota správně zajištěna a není zajištěna pouze pojistkou. Pokud kapota není správně zajištěna, opět ji otevřete a zopakujte výše uvedený postup zavírání.



**Vždy zkontrolujte, že je ka-
pota správně zavřená, aby
se neotevřela za jízdy.**

SVĚTLOMETY

Správně nastavené světlomety jsou velmi důležité pro Vaši bezpečnost a jízdní komfort, stejně tak i pro bezpečnost ostatních účastníků silničního provozu.

Správně nastavení sklonu světlometů je předepsáno také dopravními předpisy.

Správně nastavení světlometů nechte provést v autorizovaném servisu Alfa Romeo.

KOMPENZACE NAKLONĚNÍ VOZU

Když je vůz naložen, světelný paprsek se zvedne, protože je více zatížena zadní část vozu.

V tom případě musíte správně nastavit sklon světlometů pomocí kolečka (A - obr. 111) umístěného nalevo od sloupku řízení na palubní desce, které můžete nastavit do jedné ze čtyř poloh.

Poloha 0: 1 až 2 osoby na předních sedadlech, plná palivová nádrž, úplné vybavení vozu

Poloha 1: 5 osob ve voze

Poloha 2: 5 osob ve voze, plný zavazadlový prostor (přibližně 50 kg).

Poloha 3: Řidič a 300 kg v zavazadlovém prostoru.



obr. 111

NASTAVENÍ PŘEDNÍCH SVĚTEL DO MLHY

(volitelná výbava)

Nastavení předních světel do mlhy se provádí nastavovacím šroubem (A - obr. 112).



Kontrolu a případné seřízení světel do mlhy svěřte autorizovanému servisu Alfa Romeo.



obr. 112

ABS

VŠEOBECNĚ

Systém ABS brání zablokování kol a následně smyku za všech jízdních podmínek a při prudkém brzdění. Zaručuje kratší brzdnou dráhu a stálou kontrolu nad vozem.



Pokud jízdní podmínky (voda, námraza, sníh, atd.) sníží přilnavost pneumatik, může dojít k prokluzu jednoho nebo více kol. Zablokované kolo nemůže absorbovat boční síly (kolmé na osu vozu), a proto může dojít ke ztrátě kontroly nad vozem.

Vůz je vybaven elektronickým brzdovým zařízením (EBD), které prostřednictvím řídicí jednotky ABS a čidel umožňuje zvýšit výkon brzdové soustavy.

FUNGOVÁNÍ

Elektronická řídicí jednotka přijímá a zpracovává signály přicházející z pedálu brzdy a čtyř čidel umístěných blízko kol a poté řídí tlak v brzdových válečcích, aby nedošlo k zablokování kola.



Váš vůz je vybaven elektronickým brzdovým zařízením (EBD). Pokud svítí současně varovné kontrolky  a , znamená to, že na systému EBD je porucha; v tom případě může prudké brzdění vést k zablokování zadních kol a smyku. Jděte velmi opatrně do nejbližšího autorizovaného servisu Alfa Romeo a nechte systém zkontrolovat.



Rozsvícení varovné kontrolky  za chodu motoru normálně signalizuje poruchu systému ABS. V tom případě pracuje dále konvenční brzdová soustava, ovšem bez ABS. Za těchto podmínek může být snížena účinnost systému EBD. I v tomto případě se musíte ihned obrátit na autorizovaný servis Alfa Romeo, přičemž musíte jet velmi opatrně a vyvarovat se prudkého brzdění, aby v servisu zkontrolovali funkci systému.



Rozsvícení varovné kontrolky  znamená, že hladina brzdové kapaliny dosáhla minimální úrovně; zastavte ihned vůz a obraťte se na autorizovaný servis Alfa Romeo. Jakýkoli únik kapaliny z hydraulického okruhu negativně ovlivní provoz brzdové soustavy, ať již jde o konvenční systém, nebo typ s ABS.



Vybavení vozu systémem ABS Vás nesmí vést k riskantní jízdě. Styl jízdy musíte vždy přizpůsobit klimatickým podmínkám, viditelnosti a dopravní situaci.

UPOZORNĚNÍ Při brzdění můžete pociťovat lehkou pulzaci pedálu brzdy, která provází fungování ABS.



Stupeň zpomalení závisí na stupni trakce mezi vozovkou a pneumatikou. Při jízdě na sněhu nebo ledu se samozřejmě trakce výrazně redukuje, což znamená, že i vůz vybavený ABS má dlouhou brzdovou dráhu.

AUDIOSOUSTAVA

Váš vůz je připraven (volitelná výbava) pro instalaci audiosoustavy. Příprava je dodávána v jednom ze tří typů popsaných níže:

STANDARDNÍ

Standardní příprava se skládá z:

- napájecích kabelů autorádia
- kabelů pro přední reproduktory ve dveřích
- kabelů pro zadní reproduktory ve dveřích
- kabelů pro zadní reproduktory v krytu zavazadlového prostoru pod zadním oknem
- antény integrované do zadního okna
- koaxiálního kabelu pro připojení antény
- prostoru pro autorádio
- prostoru pro přední a zadní reproduktory ve dveřích.

KOMPLETNÍ PŘÍPRAVA

(volitelná výbava bez audiosoustavy)

Kromě prvků uvedených výše může být vůz vybaven také:

- reproduktory a vysokatónovými reproduktory v předních dveřích
- reproduktory v zadních dveřích
- odrušením
- řídicí jednotkou antény
- krytu pod zadním oknem s prostorem pro reproduktory.

KOMPLETNÍ PŘÍPRAVA S AUDIOSOUSTAVOU

(volitelná výbava)

Kromě prvků uvedených výše může být vůz vybaven také jedním ze dvou (alternativně) různých typů audiosoustavy:

- autorádio s přehrávačem kazet a kabely pro přehrávač CD;
- autorádio s přehrávačem kazet a vestavěným mobilním telefonem, anténou na střeše a kabely pro přehrávač CD;

Úplný popis audiosoustavy najdete ve zvláštní příručce.

PROSTOR PRO UMÍSTĚNÍ AUTORÁDIA (obr. 113)

Audiosoustavu umístíte do odpovídajícího prostoru ve střední konzole (A).

Po vyjmutí schránky zpřístupníte koaxiální kabel pro anténu, konektor pro napájení a konektor pro spojení mezi audiosoustavou a reproduktory.

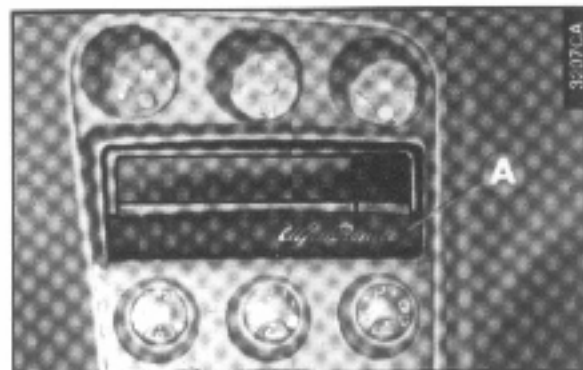

obr. 113

PŘEDNÍ REPRODUKTORY

(obr. 114)

(volitelná výbava)

Přední reproduktory jsou instalovány v předních dveřích.

A - vysokotónové reproduktory

B - nízkotónové reproduktory

ZADNÍ REPRODUKTORY

(obr. 115)

(volitelná výbava)

Zadní reproduktory jsou instalovány do odpovídajících prostorů (A) v zadních dveřích.



obr. 114



Alfa Romeo prodává speciální audiosoustavy a reproduktory určené pro Váš vůz. Instalaci

audiosoustavy svěřte autorizovanému servisu Alfa Romeo, který Vám zajistí správné provedení instalace a předejde problémům, které mohou vyústit ve ztrátu záruky.

VNITŘNÍ KRYT ZAVAZADLOVÉHO PROSTORU S PROSTORY PRO REPRODUKTOR (obr. 116)

(volitelná výbava)

Je-li vůz dodán s kompletní výbavou (bez audiosoustavy) nebo kompletní audiosoustavou, je v něm instalován kryt zavazadlového prostoru s prostory

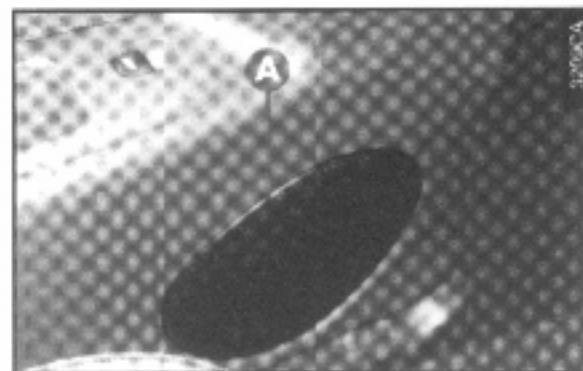

obr. 115

na koncích krytu (A) pro instalaci dvou reproduktorů, které jsou k dostání v autorizovaných servisech Alfa Romeo.



Pokud je audiosystém instalovaný ve voze (autorádio, přehrávač kazet, přehrávač CD, atd.) vybaven „osobní kódem proti odcizení“, je třeba při demontáži baterie z vozu postupovat přesně podle pokynů výrobce audiosystému. V opačném případě může audiosystém vyhodnotit přerušení napájení jako „NEAUTORIZOVANOU“ demontáž audiosystému.

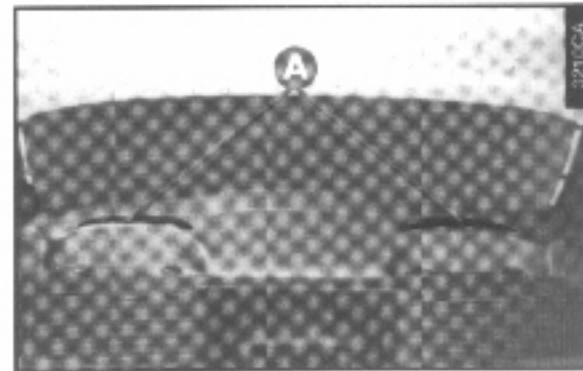

obr. 116

DOPLŇOVÁNÍ PALIVA

ZÁŽEHOVÉ MOTORY



Zařízení na snížení obsahu emisí, instalované ve voze, vyžaduje používání pouze bez olovnatého benzínu s oktanovým číslem minimálně 95.

Aby nedošlo k náhodnému natankování olovnatého benzínu, má hrdlo palivové nádrže menší průměr, a proto nepojme pistoli stojanu s olovnatým benzínem.



Za žádných okolností nesmíte použít ani malé množství olovnatého benzínu, protože by došlo k poškození katalyzátoru. Když dojde k načerpání olovnatého benzínu, **NE-STARTUJTE MOTOR**, ani do olovnatého benzínu nepřidávejte benzín bezolovnatý. Musíte vypustit palivovou soustavu a nádrž.



Pokud katalyzátor nepracuje správně, znečistí emise životní prostředí.

VZNĚTOVÉ MOTORY



Do těchto motorů smíte čerpat pouze motorovou naftu. Dojde-li k náhodnému natankování jiného typu paliva, nestartujte motor, ale vypustěte nádrž. Byl-li motor zapnutý, i když jen po krátkou dobu, musíte vypustit také palivovou soustavu.

Nedodržíte-li tyto pokyny, může dojít k vážnému poškození motoru.

Doplňujte palivo před úplným vyprázdněním nádrže, aby se do palivové soustavy nedostal vzduch.

Za chladného počasí (vankovní teplota nižší než 10° C), použijte speciální přísadu Arexons Diesel Mix, zejména když vůz delší dobu nepoužíváte. Tento výrobek musíte smísit s naftou v poměru daném na nádobce.

VÍČKO PALIVOVÉ NÁDRŽE

Chcete-li otevřít víčko palivové nádrže, zvedněte přední část páky (A - obr. 117).

Při doplňování paliva můžete víčko (A - obr. 118) umístit do speciálního prostoru ve dvířkách.



Do blízkosti hrdla palivové nádrže se nepřibližujte s otevřeným ohněm nebo zapálenou cigaretou: hrozí nebezpečí požáru.

Do blízkosti hrdla palivové nádrže se nepřibližujte obličejem, protože byste se mohli nadýchat palivových par.



V případě potřeby nahradě víčko originálním víčkem, protože by při použití jiného výrobku mohlo dojít k nepříznivému ovlivnění systému jímání palivových par.

UPOZORNĚNÍ Víčko palivové nádrže je hermeticky uzavřeno a uvnitř palivového potrubí se může zvýšit tlak. Syčení při otvírání nádrže je zcela normální.

NOUZOVÉ OTVÍRÁNÍ VÍČKA PALIVOVÉ NÁDRŽE

Pokud nefunguje elektrické ovládání (A - obr. 117), můžete víčko palivové nádrže otevřít manuálně, zatažením za lanko (A - obr. 119), které se nachází po pravé straně zavazadlového prostoru.

OCHRANA ŽIVOTNÍHO PROSTŘEDÍ

Vůz byl zkonstruován a vyroben podle tradičních norem na úrovni bezpečnosti, ale splňuje také náročné požadavky na ochranu životního prostředí.

Výběrem materiálů, technologie a součástek vozu dosáhl výrobce výrazného snížení nepříznivých účinků provozu vozu na životní prostředí a také splnění všech nejpřísnějších mezinárodních norem na ochranu životního prostředí.

POUŽÍVÁNÍ MATERIÁLŮ, KTERÉ NEŠKODÍ ŽIVOTNÍMU PROSTŘEDÍ

Žádná součástka ve vaze neobsahuje azbest. Brzdové destičky ani klimatizace neobsahují CFC (freony), plyny, které narušují ozónovou vrstvu.

Barvy ani antikorozní ochrana použité na matice a šrouby neobsahují kadmium ani chróm, které by mohly znečistit vzduch a vodní toky.

ZAŘÍZENÍ NA SNÍŽENÍ EMISÍ (zážehové motory)

Třicestný katalyzátor

Ve výfukovém systému je instalován katalyzátor, obsahující vzácné kovy. Je zabudován v plášti z nerezavějící oceli, která vydrží vysoké provozní teploty katalyzátoru.

Katalyzátor mění nespálené uhlovodíky, oxid uhelnatý a oxidy dusíku přítomné ve výfukových plynech (i když pouze v malém množství, díky elektronicky řízenému systému vstřikování a zapalování) v neškodlivé prvky.



Vzhledem k tomu, že katalyzátor dosahuje velmi vysoké provozní teploty, nesmíte vůz parkovat nad hořlavými materiály (papír, benzín, tráva, suché větvičky, atd.)

Lambda sonda

Lambda sonda měří obsah kyslíku ve výfukových plynech.

Signály vyslané lambda sondou zpracovává elektronická řídicí jednotka vstřikování a zapalování a na základě výsledků řídí poměr vzduch-palivo v palivové směsi.

Systém jímání palivových par

I když motor neběží, odpařují se palivové páry. Protože není možno tomuto jevu zabránit, byl vyvinut systém jímání palivových par do speciální nádoby s aktivním uhlím.

Po nastartování motoru jsou palivové páry nasáty do motoru a spáleny.

ZAŘÍZENÍ NA SNÍŽENÍ EMISÍ (vznětové motory)

Oxidační katalyzátor

Katalyzátor přeměňuje škodlivé substance ve výfukových plynech (oxid uhelnatý, nespálené uhlovodíky, atd.) a snižuje kouřivost a zápach, typické pro vznětové motory.

Katalyzátor se skládá z pláště z nerezavějící oceli, který obsahuje keramické jádro pokryté vrstvou vzácných kovů, používaných jako katalyzátor.

Systém recirkulace výfukových plynů (E.G.R.)

Systém recirkuluje, tj. znovu používá a mění složení výfukových plynů v závislosti na provozních podmínkách motoru.

V případě potřeby se používá k řízení obsahu oxidů dusíku.

SPRÁVNÉ POUŽÍVÁNÍ VOZU

Přečtěte si pečlivě tuto kapitolu a dodržujte rady a doporučení v ní uvedené, aby Vám Váš vůz sloužil dlouho, spolehlivě a udržel si vysoký výkon a vysokou úroveň bezpečnosti.

*Tato kapitola se zabývá zejména záležitostmi obecné povahy.
V některých případech se však věnuje i detailním a výjimečným postupům.*

Věnujte těmto informacím patřičnou pozornost, protože Vám pomohou využít plně Váš vůz.

STARTOVÁNÍ MOTORU	strana	98
BEZPEČNÁ JÍZDA		100
SNĚHOVÉ ŘETĚZY		109
EKONOMICKÁ A EKOLOGICKÁ JÍZDA		110
TAŽENÍ PŘÍVĚSU		112
DLOUHODOBÉ ODSTAVENÍ VOZU		113
PŘÍSLUŠENSTVÍ ZAKOUPENÉ MAJITELEM VOZU		114

STARTOVÁNÍ MOTORU

UPOZORNĚNÍ Vůz je vybaven elektronickým imobilizérem motoru. Pokud nelze motor nastartovat, prostudujte část „Systém Alfa Romeo CODE“.



Doporučujeme Vám, kromě dále uvedených pokynů, abyste během prvních kilometrů po zakoupení vozu nevyžadovali od vozu plný výkon (např. prudké zrychlování, dlouhé jízdy vysokou rychlostí, prudké brzdění, atd.).



Nechat běžet motor v uzavřeném prostoru je velmi nebezpečné. Motor spotřebovává kyslík a produkuje oxid uhelnatý, bezbarvý, vysoce jedovatý plyn.

Spínací skříňka je vybavena bezpečnostním zařízením, které po neúspěšném pokusu o nastartování motoru vyžaduje otočení klíče do polohy **STOP**. Teprve poté je možno pokusit se znovu o nastartování motoru.

Podobně, když motor běží, toto bezpečnostní zařízení brání otočení klíče ve spínací skříňce z polohy **MAR** do polohy **AVV**.

STARTOVÁNÍ ZÁŽEHOVÉHO MOTORU

Se studeným motorem:

- 1) Ujistěte se, že je zabrzděná parkovací brzda.
- 2) Zařadte neutrál.
- 3) Bez sešlápnutí pedálu plynu, zcela sešlápněte pedál spojky, aby startér nemusel otáčet převodovkou.
- 4) Přesvědčte se, že elektrické příslušenství, které spotřebovává velké množství elektrické energie (např. vyhřívání zadního okna) je vypnuté.
- 5) Otočte klíč ve spínací skříňce do polohy **AVV** a ihned po nastartování motoru jej uvolněte.



Nikdy nenechávejte klíč ve spínací skříňce v poloze **MAR**, když je motor vypnutý.

6) Pokud motor ihned nenaskočí, otočte klíč do polohy **STOP** a celý postup zopakujte.

Se zahřátým motorem:

- 1) Ujistěte se, že je zabrzděná parkovací brzda.
- 2) Zařadte neutrál.
- 3) Zcela sešlápněte pedál spojky.
- 4) Přesvědčte se, že elektrické příslušenství, které spotřebovává velké množství elektrické energie (např. vyhřívání zadního okna) je vypnuté.
- 5) Otočte klíč ve spínací skříňce do polohy **AVV** a ihned po nastartování motoru jej uvolněte.
- 6) Pokud motor ihned nenaskočí, otočte klíč do polohy **STOP** a celý postup zopakujte, přičemž lehce sešlápněte pedál plynu, ale nepumpujte jím.

UPOZORNĚNÍ Pokud je obtížné motor nastartovat, nepokoušejte se nastartovat jej dalšími pokusy, protože by mohlo dojít k poškození katalyzátoru, ale obraťte se na dealera vozů Alfa Romeo.

STARTOVÁNÍ VZNĚTOVÉHO MOTORU

- 1) Ujistěte se, že je zabrzděná parkovací brzda.
- 2) Zařadte neutrál.
- 3) Otočte klíč ve spínací skříňce do polohy **MAR**.

Na přístrojové desce se rozsvítí varovná kontrolka .

4) Vyčkejte, až varovná kontrolka  na přístrojové desce zhasne. Uplynulá doba je závislá na stupni zahřátí motoru.

5) Zcela sešlápněte pedál spojky.

6) Otočte klíč ve spínací skříňce do polohy **AVV** ihned po zhasnutí varovné kontrolky . Při dlouhém vyčkávání žhavicí svíčky opět vychladnou.



U některých verzí signalizuje blikání varovné kontrolky  po dobu asi 30ti vteřin poruchu v systému žhavení žhavicích svíček. V tom případě se obraťte na autorizovaný servis Alfa Romeo.

UPOZORNĚNÍ Elektrické spotřebiče, které spotřebovávají mnoho elektrické energie (klimatizace, vyhřívání zadního okna, atd.) jsou při startování automaticky vypnuty.

Nepodaří-li se Vám nastartovat motor na první pokus, vraťte před dalším pokusem klíč ve spínací skříňce do polohy **STOP**.

Je-li startování obtížné (funguje systém Alfa Romeo CODE), nepodnikejte další pokusy.

Při vybití baterie vozu použijte k nastartování pouze jinou pomocnou baterii. Nikdy nepoužívejte k nastartování motoru nabíječku baterií (viz „Vybitá baterie“ v části „V nouzi“).

ZAHŘÁTÍ MOTORU

- Jedte nejprve pomaleji, motor udržujte ve středních otáčkách, bez prudého přidávání plynu.
- Během prvních kilometrů nevyžadujte plný výkon. Počkejte, až chladící kapalina dosáhne teploty mezi 50 a 60° C.

VYPNUTÍ MOTORU

- Uvolněte pedál plynu a počkejte, až motor dosáhne volnoběžných otáček.
- Otočte klíč ve spínací skříňce do polohy **STOP** a vypněte motor.



Zejména u vozů vybavených motorem s turbodmychadlem, obecně však u všech motorů, se vyvarujte vytáčení motoru před vypnutím.

Vytáčení motoru nemá žádný příznivý účinek, pouze zvyšuje spotřebu paliva. Může také vést k poškození ložisek rotoru turbodmychadla.

NOUZOVÉ STARTOVÁNÍ



Vůz nesmíte nikdy startovat roztažením, roztačením nebo jízdou s kopce, protože by došlo k neopravitelnému poškození katalyzátoru.

Startování s pomocnou baterií

Pokud motor nelze nastartovat (funguje systém Alfa Romeo CODE), použijte pomocnou baterii tak, jak je popsáno v části „V nouzi“.

BEZPEČNÁ JÍZDA

V této kapitole Vám poradíme, jak máte správně a bezpečně používat svůj vůz v mnoha běžných situacích.

Kromě toho se zde uvedená doporučení týkají hlavních zařízení, zajišťujících bezpečnost vozu a cestujících.

PŘED JÍZDOU

Před jízdou, zejména před dlouhou cestou, proveďte následující úkony:

- Nastavte sedadla, sloupek řízení a zpětná zrcátka do správné polohy.
- Zkontrolujte, že nic nebrání volnému pohybu pedálů, zejména pedálu brzdy.
- Budete-li přepravovat děti, řiďte se pokyny uvedenými v části „Všeobecné pokyny pro používání bezpečnostních pásů a dětských zádržných systémů“ v části „Seznamte se s vozem“.

- Zkontrolujte funkci houkačky.
- Zkontrolujte funkci a stav stíračů čelního okna.
- Zkontrolujte funkci vnějšího osvětlení, a v případě potřeby světlomety umyjte.
- Před jízdou v noci zkontrolujte sklon světlometů.
- Zkontrolujte, zda pod vozem nejsou známky úniku oleje nebo jiných provozních kapalin.
- Ujistěte se, že zavazadla jsou správně uložena.
- Ujistěte se, že všichni cestující ve voze jsou připoutáni.
- Ujistěte se, že parkovací brzda je odbrzděna a že varovná kontrolka na přístrojové desce nesignalizuje poruchu. Aby se vůz nedal náhle do pohybu, při odbrzdění parkovací brzdy držte sešlápnutý pedál brzdy.

Nezapomeňte ani na to, že:

- Dlouhé cesty můžete absolvovat pouze tehdy, když jste v dobré kondici a trasu byste si měli dobře naplánovat, zejména, je-li v dané oblasti hustý provoz.

- Před jízdou byste měli jíst pouze lehká jídla, abyste si udrželi rychlé reflexy a plnou koncentraci po celou dobu jízdy.



Jízda pod vlivem alkoholu, drog a/nebo léků je velmi nebezpečná.

Nikdy nejezděte pod vlivem alkoholu, drog nebo léků.

ZA JÍZDY

- Opatrná jízda znamená zejména umění předvídat chování ostatních účastníků silničního provozu, dodržovat maximální rychlost a levý pruh na dálnicích používat pouze k předjíždění.

- Při každé změně směru používejte ukazatele směru.
- Již při západu slunce rozsviňte světla.
- Udržujte bezpečnou vzdálenost. „Bezpečná“ vzdálenost se mění v závislosti na rychlosti vozů, klimatických podmínkách a hustotě provozu.
- Nikdy nejezděte s rukou položenou na řadicí páce. Tlak, kterým působíte na řadicí páku může poškodit vnitřní prvky převodovky.
- Nikdy nejezděte s řadicí pákou v poloze neutrální.
- Nejezděte s nohou na pedálu spojky, protože by došlo k rychlému opotřebení spojky.
- Nejezděte dlouhé trasy bez přestávky. Během přestávky vystupte z vozu a protáhněte se.
- Zajistěte, za pomoci systému topení-ventilace nebo klimatizace stálou výměnu vzduchu v prostoru pro cestující.



Ujistěte se, že všichni cestující ve voze jsou po celou dobu jízdy připoutáni. Jízda bez bezpečnostních pásů představuje zvýšené riziko vážného zranění nebo smrti v případě dopravní nehody.

- Nesjížděte kopce s vypnutým motorem, protože byste museli na pedál brzdy vyvíjet daleko větší sílu.
- Je-li nutné zastavit vůz z důvodu poruchy, zaparkujte mimo vozovku, zapněte výstražná světla a za vůz umístěte výstražný trojúhelník. Vždy dodržujte dopravní předpisy.

PARKOVÁNÍ

Při parkování postupujte následovně:

- Vypněte motor.
- Zabrzděte parkovací brzdou.
- Při parkování směrem do kopce zařadte první rychlostní stupeň, při parkování směrem s kopce zařadte zpátečku.
- Natočte přední kola tak, aby se při náhodném selhání parkovací brzdy vůz ihned zastavil.



Vyvarujte se zbytečného vybití nebo dokonce vybití baterie, nikdy nenechávejte klíč ve spínací skřínce v poloze MAR.



Nikdy nenechávejte ve voze děti bez dozoru. Při opuštění vozu vždy vyjměte klíč ze spínací skříňky a vezměte jej s sebou.

JÍZDA V NOCI

Jízda v noci vyžaduje zvýšenou koncentraci. Při jízdě v noci Vám doporučujeme řídit se několika níže uvedenými radami:

- Řízení věnujte patřičnou pozornost, jeďte pomaleji, zejména při jízdě po neosvětlených vozovkách.
- Udržujte větší vzdálenost od vozů jedoucích před Vámi než při jízdě ve dne, protože je obtížnější posoudit rychlost vozu, když vidíte pouze koncová světla.
- Když se objeví první známky ospalosti, včas zastavte a odpočiňte si. Pokračování v jízdě by bylo nebezpečné pro Vás i ostatní účastníky silničního provozu.
- Ujistěte se, že světlomety jsou správně seřazené. Když jsou světlomety nastaveny příliš nízko, je zhoršená viditelnost, když jsou nastaveny příliš vysoko, oslňují protijedoucí řidiče.
- Dálková světla používejte pouze na vozovkách mimo obce a pouze tehdy, když nebudou obtěžovat ostatní účastníky silničního provozu.
- Když potkáte protijedoucí vozidlo, přepněte dálková světla na potkávací.
- Světlomety vždy udržujte v čistotě.

JÍZDA ZA ZTÍŽENÝCH POVĚTRNOSTNÍCH PODMÍNEK

Děšť a mlha mohou být extrémně nebezpečné, pokud nepřízpůsobíte styl jízdy povětrnostním podmínkám. Dále uvádíme několik užitečných rad pro jízdu za špatného počasí:

- Je-li vozovka mokrá, velmi se sníží trakce mezi koly a povrchem vozovky, prodlouží se brzdná dráha a zatáčky je třeba projíždět pomaleji.

Snižte rychlost a udržujte větší odstup od vozů jedoucích před Vámi.

- Hustý déšť a mlha snižují viditelnost. Musíte rozsvítit světlomety, podle zásady „vidět a být viděn“.

- Neprojždějte kaluže nebo zaplavenou vozovku vysokou rychlostí, protože aquaplaning může způsobit ztrátu kontroly nad vozem.

- Je-li snížená viditelnost, předejděte zamlžení oken odpovídajícím nastavením topení a větrání, viz část „Seznamte se s vozem“.

- Před začátkem jízdy zkontrolujte stav stírátek stíračů čelního okna.

- Je-li mlha velmi hustá, raději se na cestu nevydávejte. Pokud jízdu nemůžete odložit, jedte velmi opatrně, přizpůsobte rychlost jízdy počasí a nepředjíždějte.

- Pokud musíte zastavit z důvodu poruchy nebo velmi špatné viditelnosti, v husté mlze, atd., opusťte vozovku, zapněte výstražná světla a potkávací světla.

JÍZDA V HORÁCH

Jízda v horách vyžaduje zvýšenou koncentraci. Dále uvádíme několik praktických pokynů:

- Před jízdou zkontrolujte hladinu provozních kapalin (motorový olej, brzdová kapalina, chladicí kapalina) a stav pneumatik.

- Při sjíždění s kopce využijte brzdící účinek motoru zařazením nižšího rychlostního stupně, aby se nepřehřály brzdy.

- Nikdy nesjíždějte s kopce s vypnutým motorem nebo vyřazenou rychlostí a nikdy nesmíte vyjmout klíč ze spínací skříňky.

- Jedte přiměřenou rychlostí a zatáčky neprojždějte příliš rychle.

- Nezapomeňte, že předjíždění v kopci je pomalejší a vyžaduje delší úsek volné vozovky. Předjížděli Vás jiné vozidlo, usnadněte mu tento manévr, jde o bezpečnost Vaší i ostatních účastníků silničního provozu.

JÍZDA V ZIMĚ

Když venková teplota klesne pod 0° C nebo napadne sníh, případně se vytváří námraza, dodržujte následující pokyny:

- Před jízdou zkontrolujte, že stírače nejsou přimrzlé k čelnímu oknu.

- Odstraňte sníh z otvorů sání vzduchu (mřížky) u dolní hrany čelního okna.

- Ujistěte se, že brzdy a pneumatiky jsou v perfektním stavu.

- Ujistěte se, že nádržka ostřikovače čelního okna/světlometů je naplněna nemrznoucí směsí.

- Pokud možno brzdíte motorem a vyvarujte se prudkého brzdění.

- Za chladného počasí může být převážně suchá vozovka pokryta sněhovými jazyky. Věnujte patřičnou pozornost řízení, zejména na těch úsecích vozovky, které se nacházejí ve stínu, lesních úsecích nebo úsecích mezi skalami, protože se na vozovce může tvořit náledí.

UPOZORNĚNÍ Vyvarujte se jízdy se sněhovými řetězy po celé vozovce, neboť by došlo k poškození pneumatik. Není-li jiné řešení, musíte jet velmi pomalu a sněhové řetězy co nejdříve sejmut.

BRZDY

Účinný brzdový systém je základním předpokladem bezpečné jízdy.

Brzdy používejte opatrně a chcete-li zachovat jejich účinnost a životnost, dodržujte následující rady:

- Nejezděte s nohou na pedálu brzdy.

- Ujistěte se, že pedálu brzdy nebrání koberec nebo jiný předmět v pohybu.

- Zkontrolujte účinnost brzdové soustavy, zejména před dlouhou jízdou.

- Zkontrolujte varovné kontrolky parkovací brzdy a minimální hladiny brzdové kapaliny (ⓘ) na přístrojové desce. Pokud varovná kontrolka (ⓘ) svítí a zůstane rozsvícená i za jízdy, zkontrolujte, zda je odbrzděna parkovací brzda. Pokud hladina brzdové kapaliny dosáhne minimální úrovně, je třeba kapalinu ihned doplnit. Pokud při sešlápnutí pedálu brzdy svítí varovná kontrolka (ⓘ), znamená to, že destičky předních brzd dosáhly minimální povolené tloušťky. Nechte je co nejdříve vyměnit v autorizovaném servisu Alfa Romeo.

- Brzdová kapalina je hygroskopická (tj. váže vodu). Aby nedošlo k problémům, musí být brzdová kapalina měněna každé dva roky, bez ohledu na kilometrský proběh.

POSILOVAČ BRZD

Váš vůz je vybaven posilovačem brzd (posilovač brzd pracuje pouze tehdy, když běží motor). Když je motor vypnutý, sešlápnutí pedálu brzdy vyžaduje větší úsili, při dosažení stejného brzdícího účinku.

SYSTÉM ABS

Váš vůz je vybaven systémem ABS s elektronickým brzdovým zařízením (EBD); dodržujte následující doporučení:

- Při brzdění, kdy je zapojen systém ABS, můžete cítit lehkou pulzaci pedálu brzdy.



- Systém ABS neopravňuje řidiče ke zbytečnému riskování.

- Styl jízdy musí vždy odpovídat počasí, stavu vozovky a dopravní situaci.

- Zpomalení závisí na stupni přilnavosti mezi pneumatikou a povrchem vozovky. Je-li vozovka zasněžená nebo namrzlá, je snížena přilnavost.

Za těchto okolností je prodloužená brzdná dráha, i když systém ABS pracuje.



Vůz je vybaven elektronickým brzdovým zařízením (EBD). Svítí-li zároveň varovné kontrolky  a , znamená to, že došlo k závadě na systému EBD; v tom případě může prudké brzdění vyvolat zablokování zadních kol, s možností smyku. Jedte velmi opatrně do nejbližšího autorizovaného servisu Alfa Romeo a nechte systém zkontrolovat.



Pokud svítí varovná kontrolka , když motor běží, byla objevena závada na systému ABS. Systém ABS se deaktivuje, ale je zachována normální funkce brzdové soustavy, jako tomu je u vozu bez ABS. Za těchto okolností může být snížen i výkon systému EBD. V tom případě Vám doporučujeme jet ihned do nejbližšího autorizovaného servisu Alfa Romeo, přičemž se vyvarujte prudkého brzdění. Systém nechte zkontrolovat.

POSILOVAČ ŘÍZENÍ

Systém posilovače řízení je aktivní pouze tehdy, když běží motor. Když je motor vypnutý, otáčení volantem vyžaduje větší úsilí.

Protože řízení je mechanický systém, který je základním předpokladem bezpečného provozu vozu, musíte v případě poruchy posilovače řízení vůz zastavit a obrátit se na autorizovaný servis Alfa Romeo.

STÍRÁTKA STÍRAČŮ ČELNÍHO OKNA

Stíratka stíračů čelního okna musíte pravidelně kontrolovat. Znečištěná nebo opotřebovaná stíratka snižují viditelnost. Čelní okna a boční okna musíte pravidelně čistit a odstraňovat špínu, olejový potah skla i skvrny od asfaltu.

Tím zabezpečíte delší životnost stírátek. Před zapnutím stíračů odstraňte z čelního okna sníh a námrazu.

Před použitím stíračů odstraňte sníh a námrazu z čelního okna a zkontrolujte, že stíratka nejsou přimrzlá k čelnímu oknu. Jsou-li přimrzlá, použijte rozmrazovací prostředek.

Nezapínejte stírače, když je čelní okno suché.



Při výměně stírátek se držte pokynů výrobce a přečtěte si část „Údržba vozu“ v této příručce.

OKNA

Na okna nepřipevňujte žádné nálepky nebo podobné předměty, které by mohly rozptylovat řidiče a omezovat výhled z vozu.

KOLA



Zvedák smíte používat pouze k výměně kola. Je-li vůz na zvedáku, nesmíte pracovat pod vozem.

Kola (ráfky a pneumatiky) montovaná výrobcem nejlépe vyhovují charakteru vozu a jsou zárukou maximální bezpečnosti a komfortu jízdy za normálních jízdních podmínek.

Před výměnou ráfků nebo pneumatik prostudujte tabulku povolených typů v části „Technické údaje“ v této příručce nebo se obraťte na autorizovaný servis Alfa Romeo.

Při výměně pneumatik musíte respektovat předepsané přiřazení ráfků a pneumatik.

Nouzové rezervní kolo

Nouzové rezervní kolo je určeno pouze pro nouzové použití. Jeho použití musí být vždy omezeno na minimum. Rychlost vozu, na kterém je nasazeno rezervní kolo, nesmí překročit 80 km/h. Je-li na voze použito rezervní kolo, jsou zhoršeny jízdní vlastnosti vozu. Vyvarujte se prudkého zrychlování a brzdění a ostrého projíždění zatáček.

Na nouzové rezervní kolo nesmíte nasadit sněhový řetěz, takže v případě, že dojde k defektu předního kola a musíte použít sněhové řetězy, nejprve vyměňte kolo s defektem za kolo ze zadní nápravy a na zadní nápravu použijte nouzové rezervní kolo.

Tak budou na přední nápravě dvě normální kola, na která můžete nasadit sněhové řetězy.

Pravidelně kontrolujte tlak vzduchu v pneumatice nouzového rezervního kola. Tlak musí být 4,2 bar.

UPOZORNĚNÍ Životnost rezervního kola je stanovena na 3000 km. Po ujetí této vzdálenosti musí být nahrazeno kolem stejného typu a ráfku (viz „Technické údaje“).

Nepokoušejte se nasadit běžnou pneumatiku na ráfek určený pro nouzové rezervní kolo.

Na voze nesmějí být nikdy nasazena dvě nouzová rezervní kola zároveň. Proto nechte co nejdříve poškozené kolo opravit a opět nasadit na vůz.

Ráfky

Ráfky z oceli nebo lehké slitiny a nouzové rezervní kolo musí být přišroubovány šrouby, které jsou speciálně zkonstruovány pro daný typ ráfku.

Měníte-li ráfky z oceli na ráfky z lehké slitiny nebo naopak, musíte vyměnit také šrouby.

Šrouby musejí být utaženy utahovacím momentem 98 Nm.

Pneumatiky

Pneumatiky instalované na voze jsou bezdušového typu.

Zajistěte maximální úroveň komfortu, bezpečnosti a dlouhou životnost pneumatik dodržováním následujících doporučení:

- Během prvních 100 km nejezděte s novými pneumatikami příliš rychle.
- Před vjezdem do ostré zatáčky snižte rychlost.
- Pokud možno se vyhýbejte prudké akceleraci nebo brzdění.
- Nejezděte dlouho nepřiměřeně vysokou rychlostí, zejména po špatném povrchu vozovky.
- Nechte kola vyvážit a přední i zadní nápravu správně seřídít.
- Vyvarujte se poškození boků pneumatik, zejména při parkování.
- Nikdy neopravujte nebo neupravujte ventilek pneumatik.
- Nevkládejte nic mezi ráfek a pneumatiku.
- Když je ráfek poškozený, nechte jej vyměnit.

- Dojde-li k abnormálnímu úbytku tlaku vzduchu v pneumatice, nechte kolo při nejbližší příležitosti vyměnit a zkontrolovat.

- Při vyvažování kol používejte vyvažovací závaží vyrobená speciálně pro bezdušové pneumatiky. Při vyvažování ráfků z lehké slitiny musíte používat pouze originální vyvažovací závaží Alfa Romeo.

- Tlak vzduch v pneumatikách, včetně nouzového rezervního kola, musí odpovídat hodnotám uvedeným v části „Technické údaje“ v této příručce.

- Pneumatiky musíte pravidelně kontrolovat, abyste se přesvědčili, že nejsou nijak poškozené.

- Pneumatiky z druhé ruky, neznámého původu nebo starší 6ti let můžete použít pouze v nejkrajnější nouzi a s velkou opatrností.

- Nesmíte do pneumatik používat duše.

- Vyvarujte se parkování na ostré hraně nebo podobné nerovnosti na povrchu vozovky.

- Pravidelně kontrolujte opotřebení pneumatik a při minimální hloubce vzorku je vyměňte.

UPOZORNĚNÍ Některé typy pneumatik jsou vybaveny indikátorem opotřebení. Jakmile se indikátor opotřebení na pneumatice objeví, pneumatiky musíte vyměnit.

Pravidelně kontrolujte, zda pneumatiky nejeví známky nerovnoměrného opotřebení. Pokud jsou pneumatiky nerovnoměrně opotřebené, obraťte se na autorizovaný servis Alfa Romeo, kde odstraní příčinu.

Opotřebené pneumatiky znamenají zvýšené nebezpečí aquaplaningu na mokré vozovce.

Stejné opotřebení pneumatik na přední i zadní nápravě, doporučujeme Vám zaměnit pneumatiky na nápravách každých 10 000 - 15 000 km, přičemž musíte dodržet stranu vozu, aby se nezměnil směr otáčení pneumatik (obr. 1).



Nikdy neměňte pneumatiky křížovým způsobem.

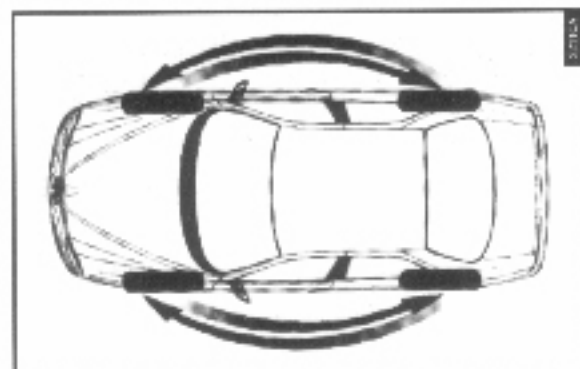

obr. 1

Tlak vzduchu v pneumatikách a jejich opotřebení

Správný tlak vzduchu v pneumatikách nejen, že ovlivňuje životnost pneumatik, ale přispívá k bezpečnosti jízdy tím, že zlepšuje ovladatelnost vozu.

Tlak vzduchu v každé pneumatice, včetně rezervního kola, musíte pravidelně kontrolovat, navíc proveďte kontrolu také před každou dlouhou cestou.

Tlak vzduchu musíte měřit ve studených pneumatikách manometrem a v pneumatikách musíte udržovat tlak předepsaný výrobcem v kapitole „Technické údaje“.

Nesprávný tlak vzduchu způsobí rychlé opotřebení pneumatik (obr. 2):

A - Normální tlak: pneumatiky se opotřebovávají rovnoměrně.

Správný tlak vzduchu zajistí delší životnost pneumatik a zvýší výkon, protože vzorek bude na povrch vozovky dosedat celou svou šířkou a bude se opotřebovávat rovnoměrně.

Tyto okolnosti vedou také k:
- lepší přilnavosti

- snadnějšímu a citlivějšímu řízení
- snížení spotřeby paliva díky nižšímu valivému odporu.

B - Podhuštěné pneumatiky: vzorek se opotřebovává rychleji po stranách pneumatiky.

Nízký tlak vzduchu v pneumatikách způsobí nerovnoměrné opotřebení vzorku (větší opotřebení po stranách) a způsobuje přehřátí pneumatik, což může vést k utržení části běhounu a poškození pneumatiky.

Toto poškození může vést k náhlé ztrátě tlaku nebo roztržení pneumatiky.

C - Přehuštěné pneumatiky: vzorek se opotřebovává rychleji uprostřed pneumatiky.

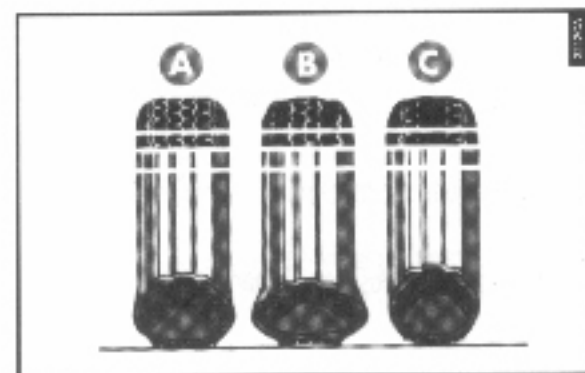

obr. 2

Přehnutí pneumatik vede k:

- nerovnoměrnému opotřebení vzorku, které je největší uprostřed pneumatiky
- snížení úrovně jízdního komfortu
- větší náchylnosti pneumatiky k proražení.

UPOZORNĚNÍ Za jízdy se tlak vzduchu v pneumatikách zvyšuje. Berte toto zvýšení tlaku v úvahu, když kontrolujete tlak vzduchu v zahřátých pneumatikách a tlak nezvyšujte.

Vyvážení kol

Každé kolo s pneumatikou je, jak staticky, tak dynamicky vyváženo již ve výrobním závodě. Při výměně pneumatik musí být kola opět vyvážena, aby se předešlo nestabilitě vozu, opotřebení prvků řízení a nerovnoměrnému opotřebení vzorku pneumatik.



Při vyvažování kol s ráfky z lehké slitiny používejte pouze originální vyvažovací závaží

Alfa Romeo.

SNĚHOVÉ ŘETĚZY

Sněhové řetězy používejte v souladu s dopravními předpisy.

Sněhové řetězy mohou být nasazeny pouze na předních (poháněných) kolech.

Sportovní předurčení vozu vyžaduje používání speciálních nízkoprofilových sněhových řetězů.

Před zakoupením nebo použitím sněhových řetězů se obraťte na autorizovaný servis Alfa Romeo.

Po ujetí několika metrů zkontrolujte upevnění řetězů.



Sněhové řetězy nesmíte nasadit na pneumatiky 205/55 R16 palců, aby nedošlo k poškození závěsů předních kol.



Sněhové řetězy nesmějí být nasazeny na rezervní kolo, proto musíte při defektu předního kola nasadit na přední nápravu kolo (nahustěte pneumatiku co nejdříve na správný tlak) ze zadní nápravy a na zadní nápravu nasadíte rezervní kolo. Poté můžete nasadit sněhové řetězy na přední kola.



Jsou-li na voze nasazeny sněhové řetězy, jeďte přiměřenou rychlostí. Vyvarujte se projíždění výmolů, přejíždění obrubníků a nepřejíždějte dlouhé úseky holé vozovky, abyste nepoškodili pneumatiky, závěsy kol a řízení.

EKONOMICKÁ A EKOLOGICKÁ JÍZDA

Způsob jízdy a používání vozu přímo ovlivňuje spotřebu paliva a působení vozu na životní prostředí.

Dodržováním několika jednoduchých rad a bez omezování „temperamentu“ vozu se můžete vyvarovat poškozování životního prostředí a zároveň dosáhnout příznivých hodnot spotřeby paliva.

VŠEOBECNÉ RADY PRO SNÍŽENÍ SPOTŘEBY PALIVA

- Je-li motor ještě studený, nevyžadujte od něj plný výkon.
- Když vůz stojí, nevytáčejte motor.
- Při jízdě se vyvarujte prudké akcelerace a prudkého brzdění a co nejdříve řaďte vyšší rychlostní stupeň.

- Vůz nepřetěžujte: přetížení střešního nosiče zvyšuje spotřebu paliva díky zvýšenému aerodynamickému odporu.

- Předměty instalované na střechu (střešní nosič zavazadel, lyží, atd.) demontujte, když je již nepotřebujete.

- Pokud možno jezděte se zavřenými bočními okny a dávejte přednost používání systému topení a větrání, který Vám také umožní dosáhnout v prostoru pro cestující požadované podmínky.

- Udržujte správný tlak vzduchu v pneumatikách; nesprávně nahuštěné pneumatiky se rychleji a nerovnoměrně opotřebovávají.

- Jakmile to dopravní situace dovolí, zařaďte vyšší rychlostní stupeň.

- V dopravní zácpě nebo při pomalé jízdě v koloně umezte používání elektrického příslušenství s vysokou spotřebou elektrické energie (vyhřívání zadního okna a vnějších zpětných zrcátek, chod ventilátoru maximální rychlostí, atd.).

- Vytáčení motoru před změnou rychlostního stupně nebo vypnutí motoru je bezdůvodné a může také, u verze vybavené motorem s turbodmychadlem způsobit poškození.



Po neoprávněném zásahu do spínací skříňky (například při pokusu o odčizení vozu) nechte vůz zkontrolovat v autorizovaném servisu Alfa Romeo.

ZÁMEK ŘÍZENÍ

Zamknutí řízení:

- otočte klíč ve spínací skříňce do polohy **STOP** nebo **PARK** a klíč vyjměte. Lehce pootočte volantem, až se volant zamkne.

Odemknutí řízení:

- otočte klíč ve spínací skříňce do polohy **MAR** a volantem lehce pootočte ze strany na stranu.



Nikdy nesmíte vyjmout klíč ze spínací skříňky v jedoucím voze, protože by při prvním pohybu volantem došlo k zamknutí řízení. To by nastalo i v případě, že je vůz tažen.

DVEŘE



Před otevřením dveří se ujistěte, že nehrozí žádné nebezpečí.

OTEVŘENÍ/ZAVŘENÍ ZVENKU

Přední dveře

- Chcete-li dveře otevřít, otočte klíč (doprava ve dveřích řidiče, doleva ve dveřích spolujezdce), vytáhněte jej a stiskněte tlačítko (A - obr. 12)
- Chcete-li dveře zavřít, otočte klíč v opačném směru.



obr. 12

Zadní dveře

- Chcete-li dveře otevřít, vytáhněte zamykací kolík (A - obr. 13) a zatáhněte za vnitřní kliku dveří (B - obr. 14)
- Chcete-li dveře zavřít, zatlačte zamykací kolík (A - obr. 13) otevřených dveří a poté dveře zavřete.

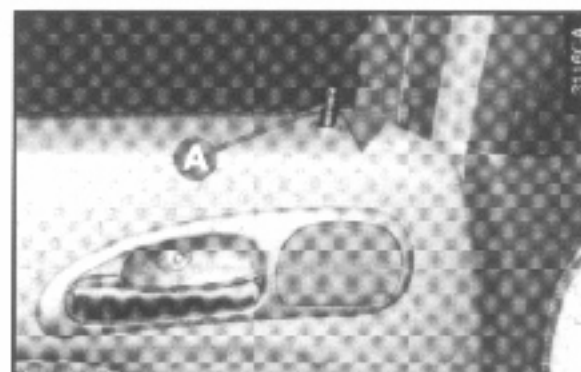

obr. 13



obr. 14

- Nejezděte s pedálem plynu sešlápnutým až na podlahu. Spotřeba paliva se sníží, budete-li plyn přidávat plynule.
- Provádějte údržbu dle pokynů výrobce, co nejpečlivěji. Tak zajistíte maximální životnost mechanických částí a úsporu paliva.

ZAŘÍZENÍ NA SNÍŽENÍ OBSAHU EMISÍ

Správné fungování zařízení na snížení obsahu emisí má vliv nejen na ochranu životního prostředí, ale také na výkon vozu.

Toto zařízení musíte udržovat v perfektním stavu, abyste zajistili ekonomičnost a ekologičnost používání Vašeho vozu.

Musíte pečlivě dodržovat plán údržby.

Do vozů se zážehovým motorem musíte tankovat pouze bezolovnatý benzín.

Pokud máte při startování motoru velké problémy, nepokračujte příliš dlouho v pokusech o nastartování motoru. Nepokoušejte se nastartovat motor roztážením, roztlačením nebo jízdou s kopce, protože byste neopravitelně poškodili katalyzátor.

V nouzi použijte při startování motoru pomocnou baterii.

Pokud za jízdy motor běží nepravidelně, snižte nároky na výkon vozu na minimum a ihned se obraťte na autorizovaný servis Alfa Romeo.

Když se rozsvítí varovná kontrolka rezervy paliva, co nejdříve palivo doplňte. Nízká hladina paliva může způsobit nepravidelnou dodávku paliva do motoru.

Při dlouhé jízdě s kopce občas přidejte plyn. Prodloužíte tak životnost katalyzátoru.

Nikdy, ani z důvodu testování, nesmí běžet motor s jednou nebo více odpojenými zapalovacími svíčkami.



Za normálních provozních podmínek dosahuje katalyzátor vysoké teploty. Neparkujte proto vůz nad hořlavými materiály (tráva, suché větvičky, jehličí, atd.), protože hrozí riziko požáru.

Na katalyzátor ani výfukové potrubí neinstalujte jiné tepelné clony, ani nesnímejte existující clony.

Na katalyzátor, lambda sondu ani výfukové potrubí nenanášejte žádné nátěry.



Nedodržování těchto pokynů může vést ke vzniku požáru.

TAŽENÍ PŘIVĚSU

VŠEOBECNĚ

Je-li na voze instalováno vyhovující tažné zařízení, můžete připojit přívěs. Alfa Romeo vyrábí tažné zařízení, které plně vyhovuje bezpečnostním i dopravním předpisům. Toto tažné zařízení musí instalovat dealer vozů Alfa Romeo, aby byl zaručen perfektní výsledek a nedošlo k možnému poškození karosérie, které by způsobilo ztrátu záruky.



Systém ABS, kterým je vůz vybaven, nemá vliv na brzdovou soustavu přívěsu.

Brzdění na kluzkých vozovkách věnujte zvýšenou pozornost.



Za žádných okolností nesmíte nijak zasahovat do brzdové soustavy vozu, abyste připojili brzdy přívěsu.

Brzdová soustava přívěsu musí být nezávislá na brzdové soustavě vozu.

Tažné zařízení musí splňovat platné dopravní předpisy.

Tažná hmotnost zahrnuje hmotnost plně naloženého přívěsu včetně příslušenství. Musíte zkontrolovat, že hmotnost plně naloženého přívěsu nepřekračuje předepsanou hmotnost, uvedenou v této příručce.

Vertikální zatížení kulové hlavy tažného zařízení nesmí nikdy překročit maximální hranici uvedenou v části „Technické údaje“.

Při tažení karavanu nebo přívěsu zkontrolujte, že maximální hmotnost přívěsu (uvedená v této příručce) ani maximální povolené zatížení tažného zařízení (uvedené na štítku u tažného zařízení) nejsou překročeny.

UPOZORNĚNÍ A DOPORUČENÍ

Při jízdě s přívěsem dodržujte některá doporučení:

- Pokud to vyžadují dopravní předpisy, instalujte speciální zpětná zrcátka.
- Nezapomeňte, že jízda s přívěsem do kopce je pomalejší.
- Při jízdě s kopce stále nebrzděte, raději zařadte nižší rychlostní stupeň.
- Nepřekračujte maximální povolenou rychlost platnou pro jízdu s přívěsem danou předpisy, nikdy nepřekračujte 100 km/h.

DLOUHODOBÉ ODSTAVENÍ VOZU

Pokud vůz musíte na delší dobu odstavit z provozu, řiďte se následujícími pokyny:

- Vůz zaparkujte v krytém, suchém a větraném prostoru.
- Zařadte rychlostní stupeň.
- Odbrzďte parkovací brzdu.
- Umyjte vůz a karosérii ošetřete voskem s obsahem silikonu.
- Ošetřete stírátko stíračů čelního okna mastikem a odklopte stírač od okna.
- Částečně pootevřete okna.
- Vůz přikryjte látkovou nebo perforovanou plastovou plachtou. Nepoužívejte plachtu bez perforace, protože by se z povrchu vozu nemahla odpařovat vlhkost.
- Nahustěte pneumatiky na tlak o 0,5 bar vyšší než je normální hodnota. Pokud možno zaparkujte vůz pneumatikami na dřevěných deskách a pravidelně kontrolujte tlak vzduchu.
- Deaktivujte alarm (je-li jím vůz vybaven) dálkovým ovladačem, a poté jej odpojte nouzovým klíčem.

- Odpojte kabely od baterie (jako první záporný pól) a zkontrolujte stav nabití baterie. Když je vůz odstaven, kontrolujte stav nabití baterie jednou měsíčně. Když napětí klesne pod 12,5 V, baterii dobijte.

OPĚTOVNÉ UVEDENÍ VOZU DO PROVOZU

Před použitím vozu po dlouhé přestávce musíte nejprve provést tyto činnosti:

- Vizuálně zkontrolujte, že neuniká žádná provozní kapalina (olej, brzdová kapalina, kapalina spojky, chladicí kapalina, atd.).
- Vyměňte motorový olej a filtr.
- Zkontrolujte:
 - Hladinu oleje v převodovce
 - Hladinu brzdové kapaliny a kapaliny spojky
 - Hladinu chladicí kapaliny
- Zkontrolujte vzduchový filtr a v případě potřeby jej vyměňte.

- Zkontrolujte tlak vzduchu v pneumatikách a přesvědčte se, že nejsou poškozené, popraskané nebo naříznuté. Pokud ano, musíte je nechat vyměnit.
- Zkontrolujte stav hnacích řemenů v motorovém prostoru.
- Zkontrolujte napětí baterie a pokud je vyhovující, připojte kabely baterie.
- Aktivujte alarm, je-li jím vůz vybaven, za použití nouzového klíče.
- Nastartujte motor, s řadící pákou v neutrálu a nechte motor několik vteřin běžet. Přitom opakovaně sešlapujte pedál spojky.



Tyto úkony musíte provádět na otevřeném prostranství. Výfukové plyny obsahují oxid uhelnatý, který je velmi jedovatý a může být příčinou smrti.

- Zkontrolujte správnou funkci různých zařízení (světlomety, ukazatele směru, atd.).

UPOZORNĚNÍ Tyto operace musíte provést správně, proto si důkladně prostudujte i odpovídající části v kapitole „Údržba vozu“.

PŘÍSLUŠENSTVÍ ZA- KOUPENÉ MAJITELEM VOZU

VYSÍLAČKY A MOBILNÍ TELEFONY

Mobilní telefony a další vysílačky (např. radiostanice CB) smíte používat uvnitř vozu pouze tehdy, je-li na voze instalována zvláštní venkovní anténa.



Používání mobilních telefonů, radiostanic CB nebo podobných typů uvnitř prostoru pro cestující (bez venkovní antény) produkuje elektromagnetické pole; je-li zesilováno rezonancemi uvnitř prostoru pro cestující, může způsobit ohrožení zdraví nebo špatnou funkci elektronických systémů, např. řídicí jednotky motoru, řídicích jednotek ABS/EBD, atd. instalovaných ve voze, ale také ohrožení bezpečnosti Vašeho vozu. Kvalita vysílání i příjmu může být také nepříznivě ovlivněna stínícím efektem karosérie vozu.

V NOUZY

Na následujících stránkách najdete informace, které budete potřebovat v nouzových případech.

Jde o ty případy, které můžete zvládnout sami. Pokud Vás potká závažnější problém, obraťte se autorizovaný servis Alfa Romeo.

Tyto stránky čtěte velmi pozorně, abyste v případě nouze přesně věděli, kde najdete potřebné informace.

DEFEKT PNEUMATIKY	strana	116
PORUCHA VNĚJŠÍHO OSVĚTLENÍ		120
PORUCHA VNITŘNÍHO OSVĚTLENÍ		128
SPÁLENÍ POJISTKY NEBO RELÉ		131
VYBITÍ BATERIE		138
TAŽENÍ VOZU		139
ZVEDÁNÍ VOZU		140

DEFEKT PNEUMATIKY



Při výměně kola a správném používání zvedáku dodržujte níže uvedené pokyny.

Upozorněte na odstavený vůz v souladu s dopravními předpisy: zapnutím výstražných světel, výstražným trojúhelníkem, atd.

Všichni cestující musí vystoupit z vozu, zejména, je-li vůz plně naložen a počkat v bezpečné vzdálenosti od dopravního provozu.

Parkujete-li ve svahu, použijte k zajištění kol klíny nebo podobné předměty.

Rezervní kolo je určeno pouze pro Váš vůz a nesmí být použito na jiných modelech vozů. Jiné značky rezervního kola nesmíte použít na svém voze.



Při změně typu ráfků (ocelové ráfky za ráfky z lehké slitiny), je nutné vyměnit také šrouby kol.

Nouzové rezervní kolo je určeno pouze pro nouzové případy, a proto jeho použití omezte na minimum. Je-li na voze nasazeno rezervní kolo, nepřekračujte rychlost 80 km/h. Je-li na voze nasazeno rezervní kolo, mění se chování vozu.

Vyvarujte se prudkého zrychlování a brzdění a ostrého projíždění zatáček.

Životnost rezervního kola je omezena ujetím 3000 km. Po ujetí této vzdálenosti musí být rezerva nahrazena kolem shodného typu a ráfku.

Nikdy se nepokoušejte nasadit běžnou pneumatiku na ráfek určený pro nouzové kolo.



Co nejdříve nechte poškozenou pneumatiku opravit a rezervní kolo nahradte opraveným běžným kolem.

Na voze nesmíte nikdy použít dvě rezervní kola zároveň.

Závity šroubů nikdy nemažte vazelinou; šrouby by se mohly uvolnit.

Zvedák můžete používat pouze při výměně kola Vašeho vozu nebo jiných vozů Alfa Romeo 156. V žádném případě nesmí být použit pro zvedání vozu jiné značky. Nikdy zvedák nepoužívejte pro práce pod vozem.

Není-li zvedák správně nasazen, může vůz ze zvedáku spadnout.

Nepoužívejte zvedák pro zvedání vyšší hmotnosti než je uvedeno na štítku na zvedáku.



Na nouzové rezervní kolo nesmíte nasadit sněhové řetězy. Pokud dojde k defektu předního kola a musíte použít sněhové řetězy, použijte na přední nápravu zadní kolo a rezervu použijte místo zadního kola. Tak budou na přední nápravě dvě normální kola, na která můžete nasadit sněhové řetězy.

Nikdy neupravujte hustící ventilek.

Mezi ráfek a pneumatiku nikdy nevkládejte žádné nástroje ani jiné předměty.

Pravidelně kontrolujte tlak vzduchu v pneumatikách a také v pneumatice rezervního kola tak, jak je specifikováno v části „Technické údaje“.



Vůz zvedejte pouze za boční část. Vůz nesmí být nikdy zvedán umístěním opěrné desky dilenského zvedáku pod hliníkovou příčku zadních závěsů kol.

VÝMĚNA KOLA

V souladu s Direktivou 93/68 Evropské unie Vás informujeme, že:

- Nosnost zvedáku je 2 100 kg.
- Zvedák nevyžaduje žádné seřízení.
- Zvedák nesmí být opravován, v případě poruchy jej musíte nahradit originálním zvedákem stejného typu.
- Zvedák nesmíte vybavit jiným nářadím, než originální klikou.

Při výměně kola postupujte následovně:

- Pokud možno zaparkujte vůz na místě, kde nebude překážkou silničního provozu, aby výměna kola byla bezpečná. Pokud možno vyhledejte co nejrovnější, pevný povrch vozovky.

- Zabrzděte parkovací brzdou.
- Zařadte první rychlostní stupeň nebo zpátečku.
- Zvedněte koberec v zavazadlovém prostoru.
- Povolte šroub s rukojetí (A - obr. 1).
- Vyjměte držák nářadí (B) a položte je blízko kola, které budete měnit.
- Vyjměte rezervní kolo (C).



obr. 1

- Sejměte ozdobný kryt (**A - obr. 2**), (pouze ráfky z lisované oceli)
- Povolte šrouby kola přibližně o jednu otáčku (**B - obr. 3**).
- Umístěte zvedák pod vůz, blízko kola, které budete měnit.
- Otáčejte klikou zvedáku (**A - obr. 4**), až drážka (**B - obr. 5**) v horní části zvedáku dosedne správně na výčnělek (**C - obr. 5**) na spodní části vozu, asi 20 cm od vyměňovaného kola.
- Otáčejte klikou zvedáku a zvedejte vůz tak dlouho, až bude kolo několik centimetrů nad zemí.
- Odšroubujte všechny šrouby (**B - obr.3**) a sejměte kolo

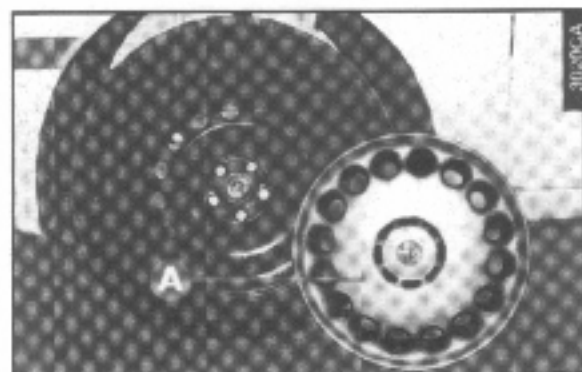

obr. 2

- Ujistěte se, že povrch rezervního kola, který bude v kontaktu s nábojem kola, není znečištěn a nezpůsobí tak povolání šroubů kol.
- Nasadte rezervní kolo tak, že jeden z otvorů v kole (**A - obr. 6**) nasunete na odpovídající kolík (**B - obr. 6**).

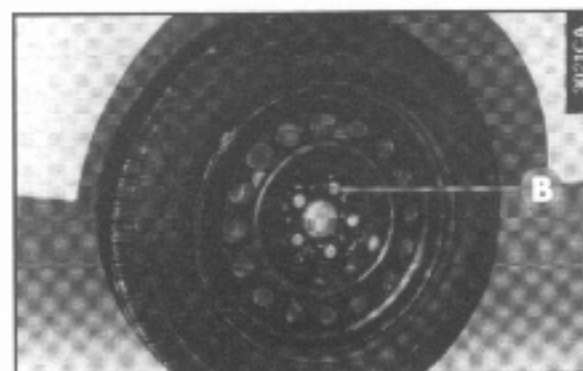

obr. 3

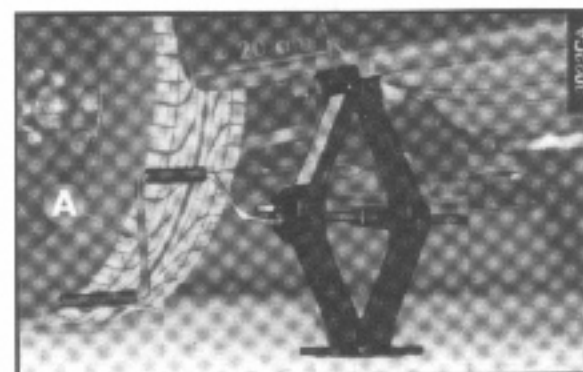

obr. 4

- Utáhněte pět šroubů.
- Vůz spusťte na zem a vyjměte zvedák.
- Dotáhněte šrouby v pořadí uvedeném na obr.7, bez nasazení ozdobného krytu.

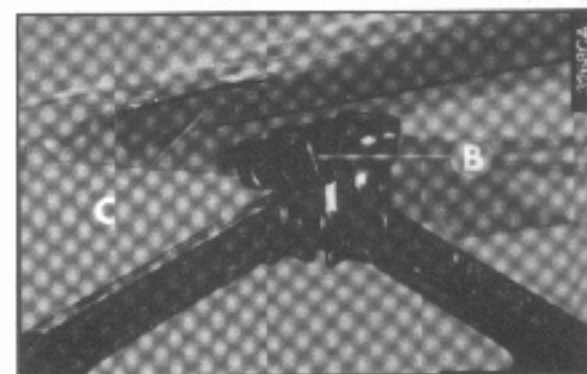

obr. 5

NASAZENÍ BĚŽNÉHO KOLA

- Podle pokynů uvedených výše zvedněte vůz a sejměte rezervní kola
- Nasadte normální kola tak, že jeden z otvorů (A - obr. 6) nasadíte na kolík (B - obr. 6) na náboji kola.
- Dotáhněte šrouby.

U vozů vybavených ráfky z lehké slitiny, je zasunutí šroubů kola usnadněno použitím speciálního středícího kolíku.

- Utáhněte kolík (A - obr. 8) v jednom z otvorů šroubů kola.
- Nasadte kolo na kolík a utáhněte ostatní čtyři šrouby.

- Vyměňte středící kolík (A - obr. 8) a utáhněte poslední šroub.
- Vůz spusťte na zem a vyměňte zvedák. Dotáhněte šrouby v pořadí uvedeném na obrázku u rezervního kola (obr. 7).
- Při nasazování ozdobného krytu dbejte na to, abyste umístili ventilek do příslušného otvoru. Přitlačte disk po obvodu, začněte u ventilků, aby byl disk správně připevněn.

UPOZORNĚNÍ Nesprávné nasazení ozdobného krytu může způsobit odpadnutí krytu za jízdy.

Po nasazení kola:

- Uložte rezervní kolo do prostoru v zavezadlovém prostoru.

- Lehce vtlačte zvedák do příslušné schránky, aby za jízdy nevíbroval.
- Uložte nářadí do držáku.
- Uložte držák nářadí na rezervní kolo a zajistěte vše šroubem s rukojetí (A - obr. 1).

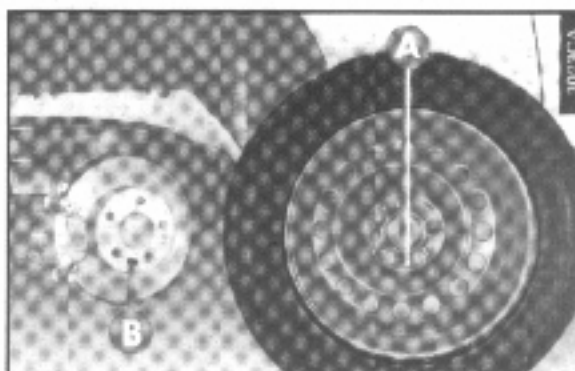

obr. 6

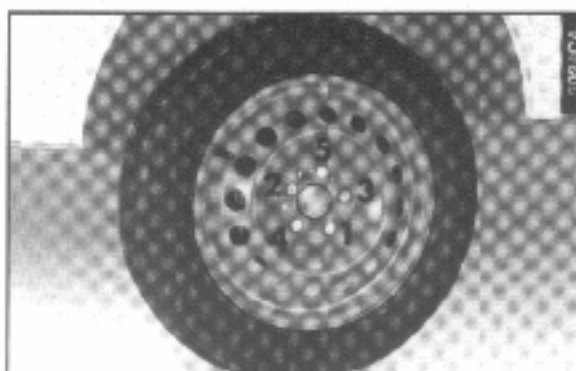

obr. 7

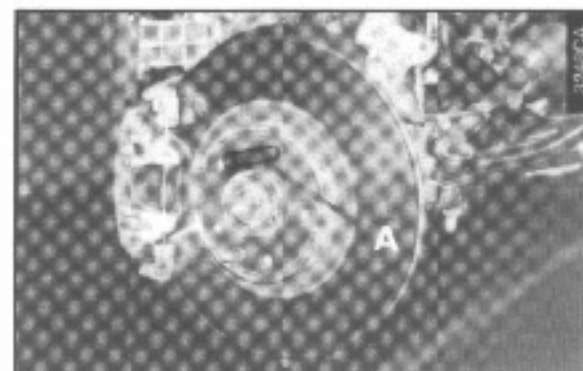

obr. 8

PORUCHA VNĚJŠÍHO OSVĚTLENÍ



Nesprávné a neodborné úpravy nebo opravy elektrického systému mohou způsobit poruchu a vznik požáru.

VŠEOBECNÉ POKYNY

- Když přestane svítit světlo, zkontrolujte nejprve odpovídající pojistku.
- Umístění pojistky, viz „Spálení pojistky“ v této části příručky.
- Před výměnou žárovky zkontrolujte, zda nejsou zoxidované kontakty.
- Spálenou žárovku musíte nahradit žárovkou shodného typu a výkonu.
- Po výměně žárovky vždy zkontrolujte nastavení sklanu světlometů.

TYPY ŽÁROVEK (obr. 9)

Na Vašem voze jsou použity tyto typy žárovek:

A. Celoskleněné žárovky

Jsou upevněny zatlačením. Chcete-li je vyjmout, vytáhněte je.

B. Žárovky bajonetového typu

Chcete-li žárovku vyjmout z držáku, stiskněte ji a otočte ji doleva.

C. Válcovité žárovky

Chcete-li žárovku vyjmout, uvolněte ji z kontaktů.

D. Halogenové žárovky

Chcete-li žárovku vyjmout, uvolněte ji z příchytky.

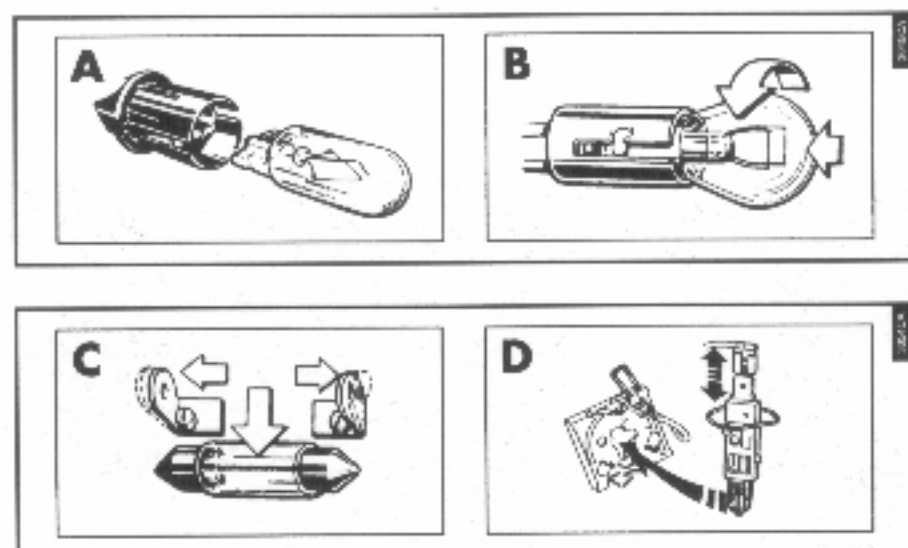

obr. 9

ŽÁROVKA	TYP	W
SMĚROVÁ SVĚTLA	D 21 W	45
PŘÍSLŮŽNÁ SVĚTLA	D 1471	55
PŘEDNÍ OBZOROVÁ SVĚTLA	B 35W/21	6
PŘEDNÍ OBZOROVÁ SVĚTLA	D 12W/21W	21
BOČNÍ UKAZATEL SVĚTLA	A 25W/5	5
ZADNÍ UKAZATEL SVĚTLA	B 12W/21	21
PRŮZKUMNÁ SVĚTLA	D 12/15 W	21/15
SVĚTLA ZNĚMĚN	B 12W/21	21
ZADNÍ SVĚTLA HLAVNÍ	D 12W/21W	21
PŘEDNÍ SVĚTLA HLAVNÍ + OSVĚTLENÍ POCHEV	C 100W/10	10
OSVĚTLENÍ SPZ	A 100W/5	5
PŘEDNÍ SVĚTLA HLAVNÍ	D 21W	55
PŘÍSLŮŽNÁ PRŮZKUMNÁ SVĚTLA	H 12/15 W	12/15
BOČNÍ SVĚTLA HLAVNÍ, KANALY SVĚTLA + PŘÍSLŮŽNÁ SVĚTLA + SVĚTLA PŘÍSLŮŽNÁ	E 12W/5	5



Halogenovou žárovku můžete držet pouze za kovovou patičku. Dotknete-li se skleněné baňky halogenové žárovky, snížíte intenzitu světla a zkrátíte životnost žárovky. Pokud se žárovky dotknete, očistěte ji před použitím lihem a otřete ji.



Pokud možno svěřte výměnu žárovky autorizovanému servisu Alfa Romeo. Správné fungování a seřízení vnějších světel vozu jsou základním předpokladem bezpečné jízdy a bezpečnosti cestujících ve voze i ostatních účastníků silničního provozu.



Halogenové žárovky obsahují plyn pod tlakem, a proto mohou při rozbití explodovat.

PŘEDNÍ SVĚTLOMETY

Přední světlomety obsahují žárovky ukazatelů směru, obrysových světel/potkávacích světel a dálkových světel.

Chcete-li vyměnit žárovku, sejměte prosvětlovací kryt otočením doleva.

Žárovky jsou uspořádány uvnitř světlometu takto (obr. 10)

- A. Ukazatel směru
- B. Potkávací světlo
- C. Obrysově/dálkové světlo

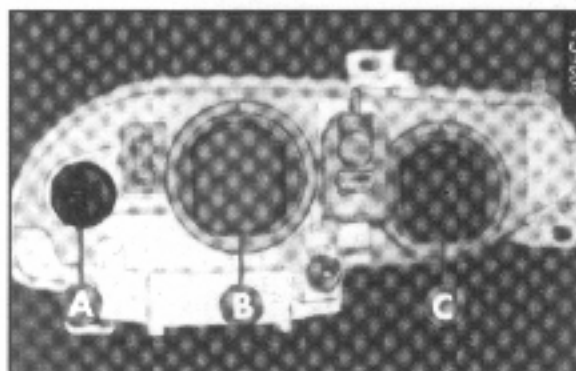

obr. 10



Po výměně žárovek instalujte zpět prosvětlovací kryt otočením doprava, až zacvakne na místo.

PŘEDNÍ UKAZATEL SMĚRU

Žárovku vyměňte takto (typ B, 21 W, oranžová):

- Otočte držák žárovky (A - obr. 11) doprava a vytáhněte jej.

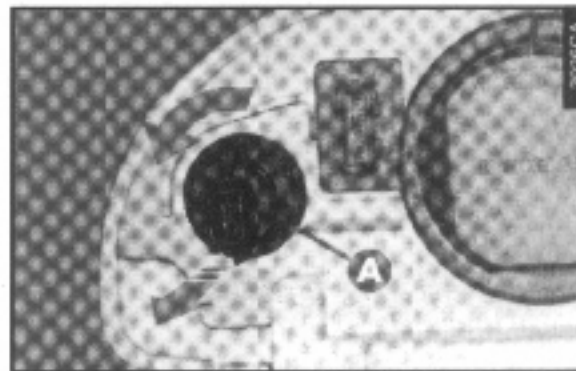

obr. 11

- Zatláčením a pootočením doleva vyjměte žárovku (B - obr. 12) z držáku žárovky (A - obr. 12).
- Vyměňte žárovku (B - obr. 12).

Zasuňte držák žárovky do světlometu tak, že výčnělky na držáku odpovídají drážkám ve světlometu a poté držákem otočte doprava.

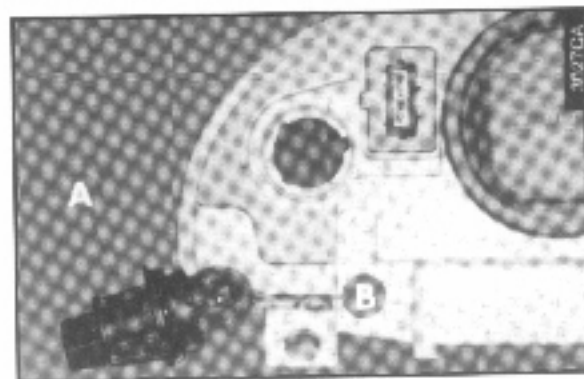

obr. 12

POTKÁVACÍ SVĚTLA (obr. 13)

Žárovku vyměňte takto (typ D, 55W):

- Sejměte ochranný kryt.
- Odpojte konektor (A).
- Uvolněte svorku (B).
- Vytáhněte žárovku a vyměňte ji.
- Instalujte novou žárovku tak, že výčnělky na patičce žárovky odpovídají drážkám v parabole světlometu a nasadte svorku (B).
- Připojte konektor (A).
- Nasadte správně prsvětlovací kryt.

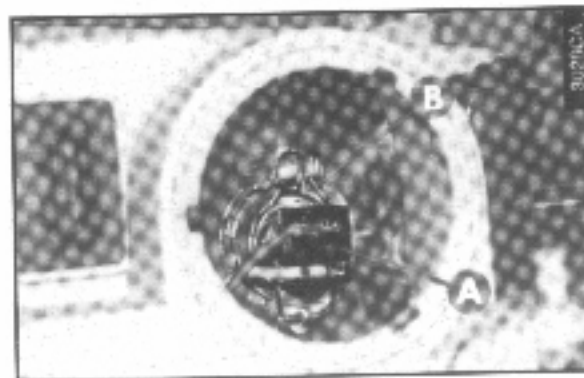

obr. 13

DÁLKOVÁ SVĚTLA (obr. 14)

Žárovku vyměňte takto (typ D, 55W):

- Sejměte ochranný kryt.
- Uvolněte svorku přidržující žárovku (A).
- Vytáhněte napájecí kabel konektoru (B).
- Vyjměte a vyměňte žárovku (C).
- Připojte napájecí kabel (B) k žárovce.
- Umístěte novou žárovku tak, že výčnělky na patičce žárovky odpovídají drážkám v parabole světlometu.
- Zajistěte žárovku svorkou (A).
- Nasadte správně prsvětlovací kryt.

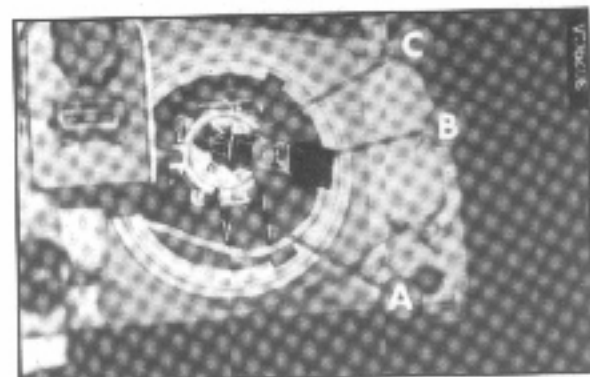

obr. 14

PŘEDNÍ OBRYSOVÁ SVĚTLA

Při výměně žárovky (typ B, 6W, halogenová):

- Sejměte ochranný kryt (A - obr. 15).
- Vyměňte držák žárovky (B - obr. 15), který je zavaknutý.

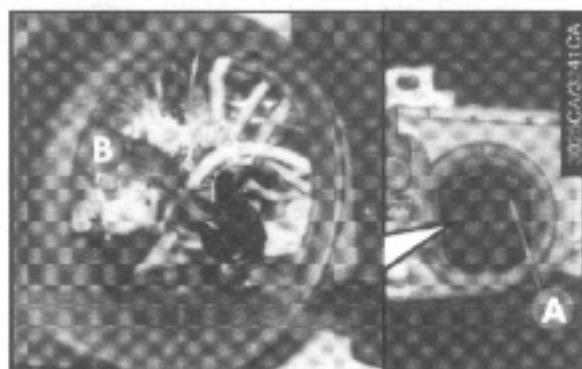

obr. 15



obr. 16

- Vyměňte žárovku (C - obr. 16) z držáku (B), lehkým zatlačením a otočením doleva.
- Vyměňte žárovku (C - obr. 16) a držák umístěte zpět, otočením doprava.
- Instalujte zpět správně ochranný kryt (A - obr. 15).

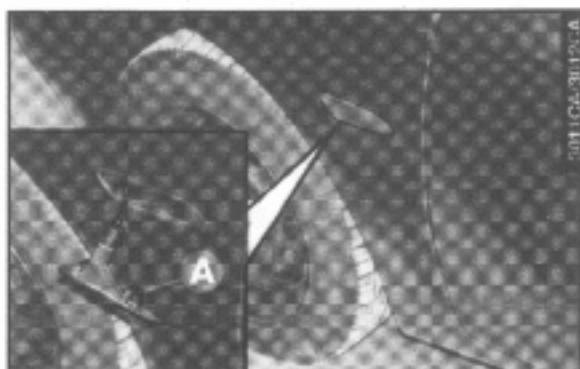

obr. 17

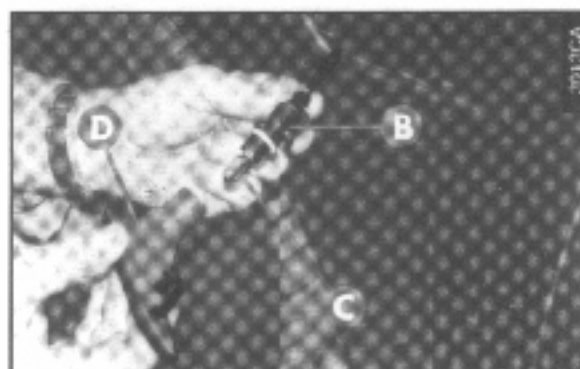

obr. 18

BOČNÍ UKAZATELE SMĚRU

Výměna žárovky (typ A, 5W):

- Zatlačte prosvětlovací kryt směrem k zadní části vozu, aby se stlačila pacička (A - obr. 17). Uvolněte přední část a svítilnu vyjměte.
- Otočte držák žárovky (B - obr. 18) doprava a vyjměte jej z prosvětlovacího krytu (D - obr. 18).
- Vytáhněte žárovku (C - obr. 18) a vyměňte ji.
- Nasadte držák žárovky (B - obr. 18) do prosvětlovacího krytu (D - obr. 18) a svítilnu zavakněte zpět (A - obr. 17) na místo.



Při vyjímání a opětovné instalaci prosvětlovacího krytu dbajte na to, abyste nepoškodili karosérii ani prosvětlovací kryt.

PŘEDNÍ SVĚTLA DO MLHY

(volitelná výbava)

Při výměně žárovky (typ D, 55 W) postupujte následovně:

- Odpojte konektor (A - obr. 19) od světlometu.
- Otočte kryt (B - obr. 19) doprava a sejměte jej.
- Vytáhněte napájecí kabel (C - obr. 20).
- Uvolněte kryt žárovky (D - obr. 20) a vyjměte žárovku.



obr. 19

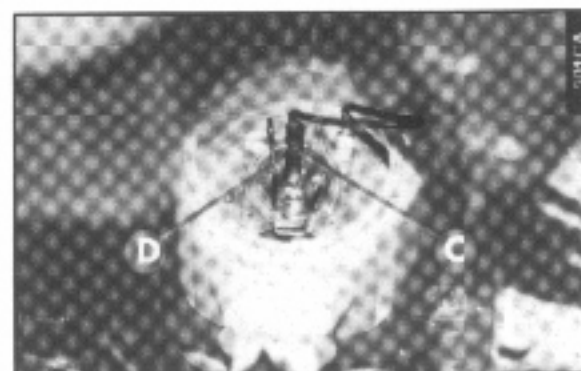

obr. 20



**Seřízení předních světel
do mlhy světe autorizovanému
servisu Alfa Romeo.**



Nesprávně nastavené světlomety mají nižší účinnost a mohou obtěžovat ostatní účastníky silničního provozu. Máte-li nějaké pochybnosti, obraťte se ohledně kontroly a seřízení světlometů na autorizovaný servis Alfa Romeo.

SVĚTLA ZPÁTEČKY A ZADNÍ SVĚTLO DO MLHY

Při výměně žárovky (typ B, 21 W):

- Otevřete víko zavazadlového prostoru.
- Vyšroubujte šrouby (A nebo B - obr. 21) připínající čalounění, podle toho, který světlomet chcete zpřístupnit.
- Sejměte čalounění v příslušné části víka a vyjměte držák žárovek (C - obr. 22), uvolněním přitlačných jazýčků (B - obr. 22).
- Vyjměte a vyměňte kulatou bajonetovou žárovku jemným zatlačením a otočením daleva (obr. 23):

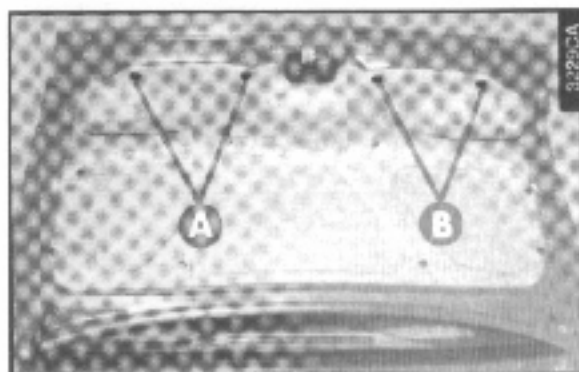

obr. 21

(D) světlo zpátečky

(E) zadní světlo do mlhy.

- Instalujte zpět držák žárovek tak, aby byl správně zajištěn přitlačnými jazýčky (B - obr. 22).

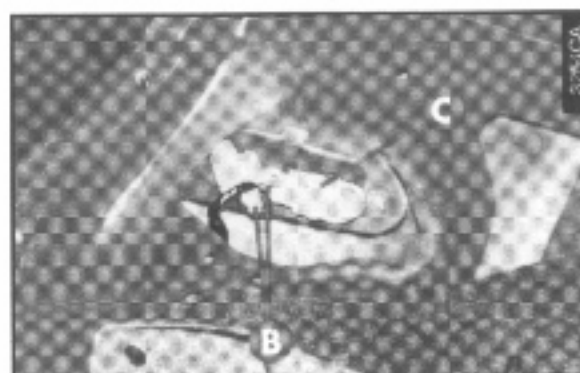

obr. 22



obr. 23

- Upevněte zpět čalounění víka zavazadlového prostoru šrouby, které jste předtím vyšroubovali.

UKAZATELE SMĚRU, OBRYSOVÁ SVĚTLA A BRZDOVÁ SVĚTLA

Při výměně žárovky (typ B, ukazatel směru 21 W, obrysové světlo 5 W a brzdové světlo 21 W):

- Otevřete víko zavazadlového prostoru.
- Vyšroubujte dva šrouby (A - obr. 24) a sejměte ochranný kryt (B - obr. 24).

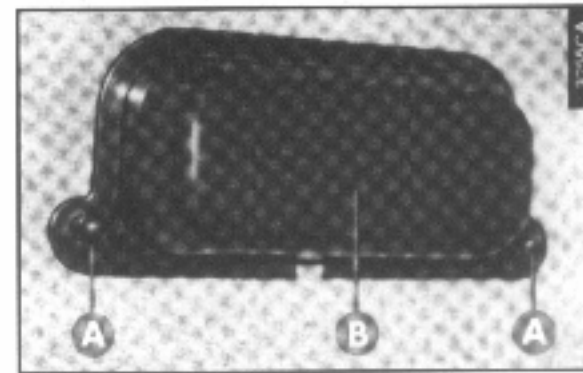

obr. 24

- Vyměňte držák žárovek (A - obr. 25), uvolněním přítlačných jazýčků (B - obr. 25).
- Vyměňte a vyměřte odpovídající žárovku (kulatou, bajonetovou), jemným zatlačením a otočením doleva (obr. 26):

(C) obrysově/brzdové světlo

(D) ukazatel směru

- Instalujte zpět držák žárovek tak, aby byl správně zajištěn přítlačnými jazýčky (B - obr. 25).

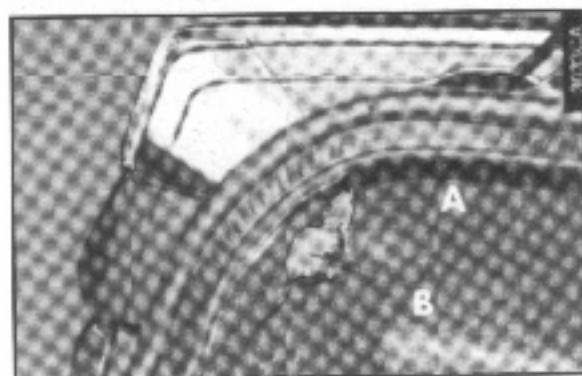

obr. 25



obr. 26

- Instalujte zpět ochranný kryt (B - obr. 24) připevněnými šrouby (A - obr. 24).

OSVĚTLENÍ SPZ

Při výměně žárovky (typ A, 5 W):

- Šroubovákem, obaleným měkkou tkaninou vypáčíte jemně svítlnu, v místě zarážky (A - obr. 27).
- Vyměňte svítlnu (B - obr. 27).

- Vyměňte držák žárovky (C - obr. 28) jemným otáčením a vyměňte žárovku (D - obr. 28).
- Vyměňte žárovku (D - obr. 28) a poté instalujte zpět držák žárovek (C - obr. 28) a celou svítlnu (B - obr. 27).

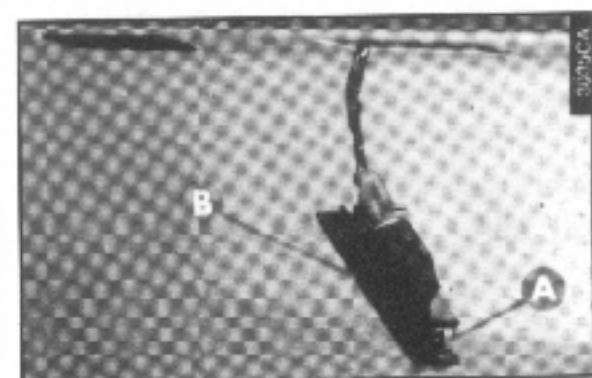

obr. 27

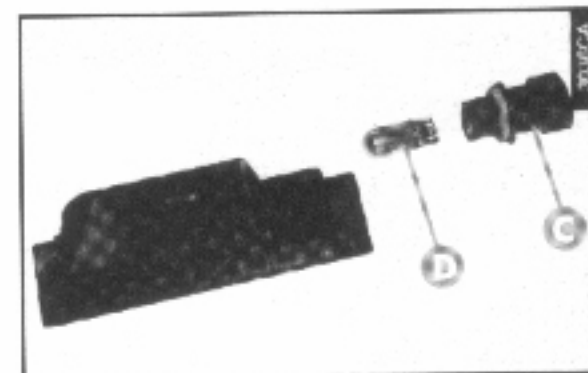

obr. 28

PŘIDAVNÉ BRZDOVÉ SVĚTLO (TŘETÍ)

Při výměně žárovky (typ A, 5W):

- Otevřete víko zavazadlového prostoru.
- Otáčejte upevňující přichytky (A - obr. 29), až se uvolní a poté sejměte kryt.

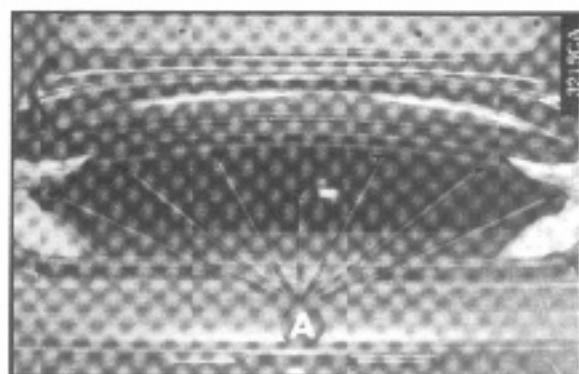

obr. 29

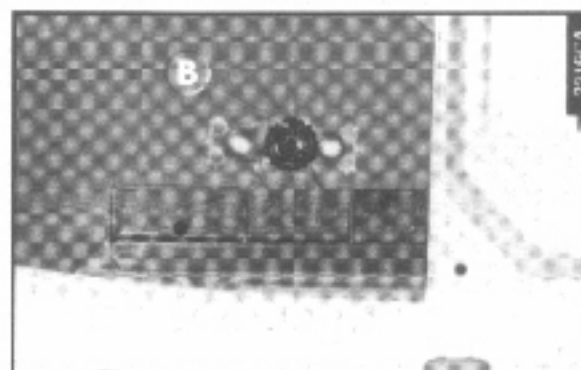

obr. 30

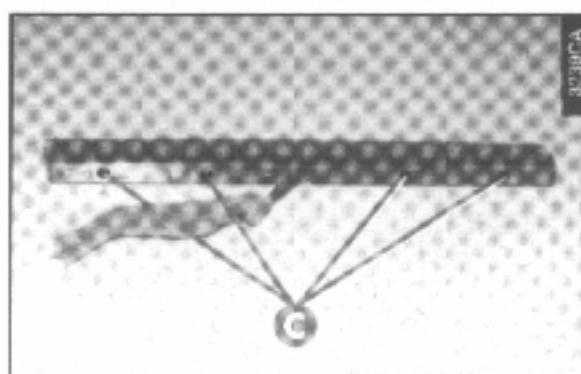

obr. 31

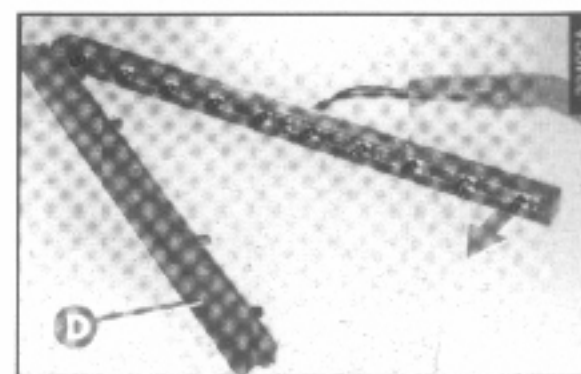

obr. 32

- Vyšroubujte šroub (B - obr. 30) a vytáhněte celou svítilnu.
- Vyšroubujte šrouby (C - obr. 31).
- Sejměte prosvětlovací kryt (D - obr. 32) a vyměňte spólenou žárovku.

- Instalujte zpět prosvětlovací kryt a celou svítilnu, kterou připevněte šroubem (B - obr. 30).
- Nasadte správně svítilnu zpět a upevněte ji přichytkami (A - obr. 29).

PORUCHA VNITŘNÍHO OSVĚTLENÍ

PŘEDNÍ STROPNÍ SVÍTELNA

Při výměně žárovky (typ C, 10 W):

- Jemným páčením v místech označených na obrázku šipkou sejměte stropní svítidlo (A - obr. 33).
- Otevřete kryt (B - obr. 34).
- Vyjměte žárovku (C - obr. 34) jemným vytažením a uvolněním z kontaktů a novou žárovku správně umístěte mezi kontakty.

Při instalaci stropní svítidly postupujte opačně.

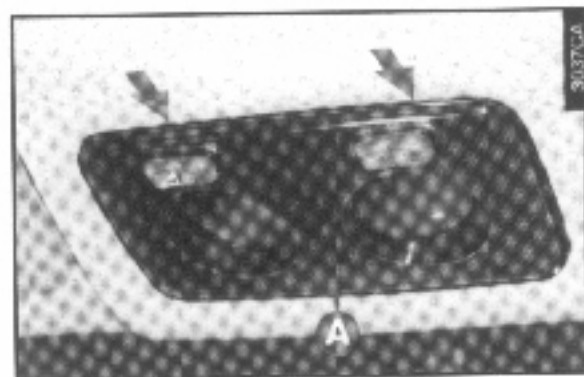

obr. 33



Po opětovné instalaci stropní svítidly se ujistěte, že je elektrická kabeláž správně umístěna a není přivřena mezi hrany svítidly nebo přídržné svorky.

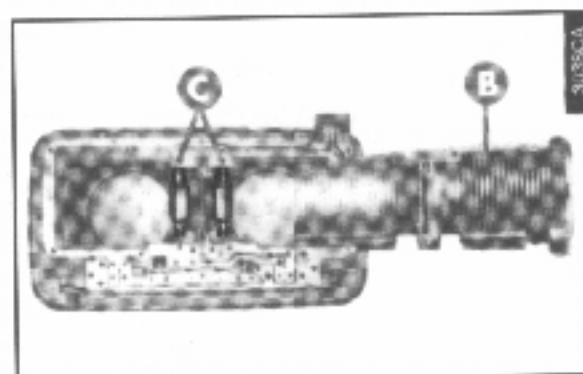

obr. 34

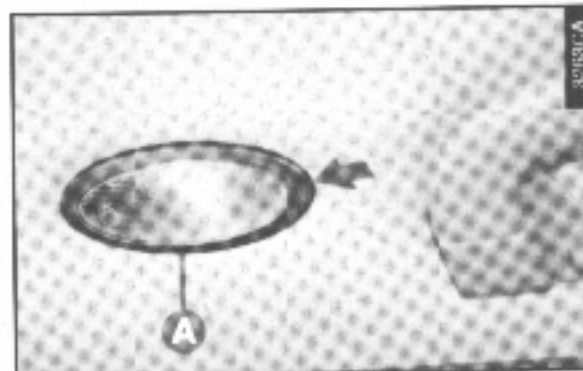

obr. 35

ZADNÍ STROPNÍ SVÍTELNA

UPOZORNĚNÍ Vozy mohou být vybaveny dvěma stropními svítidly nebo (pouze vozy se střešním oknem) pouze jednou zadní stropní svítidlo. Popis uvedený níže je použitelný pro oba případy.

Při výměně žárovky (typ C, 5 W):

- Jemným páčením v místě označeném na obrázku šipkou sejměte stropní svítidlo (A - obr. 35).
- Vyjměte žárovku (B - obr. 36) vytažením a uvolněním z bočního kontaktu.

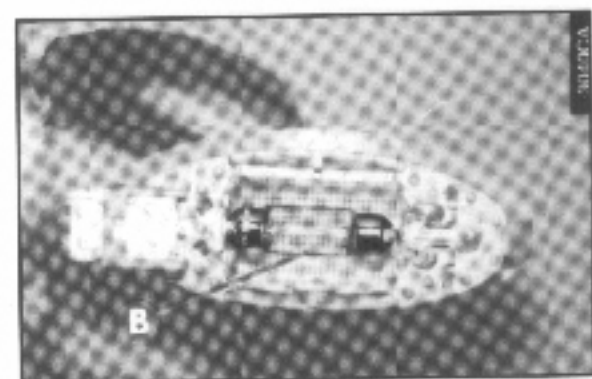

obr. 36

- Instalujte novou žárovku a ujistěte se, že je správně umístěna a zajištěna mezi kontakty.
- Stropní svítidlo instalujte zpět, nejprve správným umístěním jedné strany a poté zatlačením na druhé straně, až uslyšíte cvaknutí.

STROPNÍ SVÍTELNA SPOLUJEZDCE

Při výměně žárovky (typ C, 5 W):

- Jemným pácením v místě označeném na obrázku šipkou sejměte stropní svítidlo (A - obr. 37).
- Vyměňte žárovku (B - obr. 38) vytožením a uvolněním z bočních kontaktů.

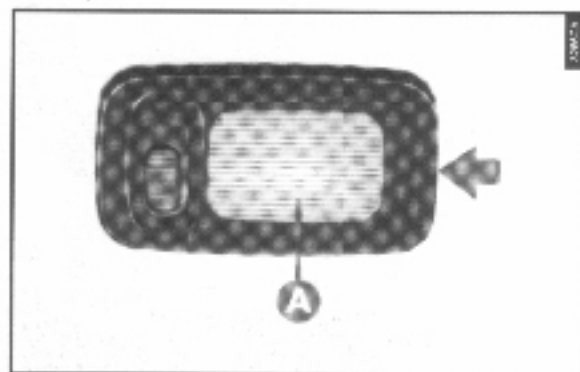

obr. 37

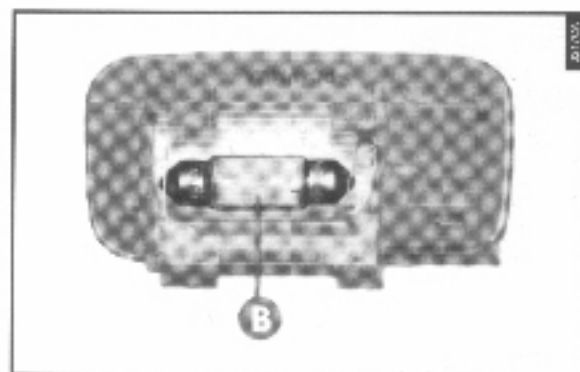

obr. 38

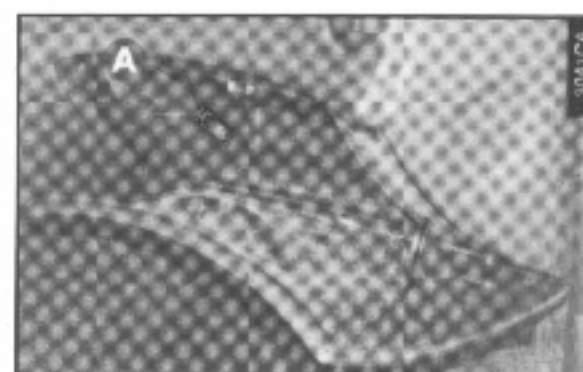

obr. 39

- Instalujte novou žárovku a ujistěte se, že je správně umístěna a zajištěna mezi kontakty.
- Stropní svítidlo instalujte zpět, nejprve správným umístěním jedné strany a poté zatlačením na druhé straně, až uslyšíte cvaknutí.

OSVĚTLENÍ SCHRÁNKY V PALUBNÍ DESCE

Při výměně žárovky (typ A, 5 W):

- Tlakem šroubovákem na jazýček (A - obr. 39) vyjměte svítidlo.

- Sejměte prosvětlovací kryt (B - obr. 40).
- Vyměňte žárovku (C - obr. 41).
- Instalujte zpět prosvětlovací kryt (B - obr. 40).
- Svítidlo instalujte zpět, nejprve správným umístěním jedné strany a poté zatlačením na druhé straně, až uslyšíte cvaknutí.

OSVĚTLENÍ ZAVAZADLOVÉHO PROSTORU

Při výměně žárovky (typ C, 10 W):

- Otevřete zavazadlový prostor.
- Otáčejte upevňující přichytky (A - obr. 42), až se azve cvaknutí a poté sejměte kryt.

- Jemným páčením šroubovákem vyjměte čirý prosvětlovací kryt (A - obr. 43) a žárovku.
- Vyměňte žárovku válcovitého typu (B - obr. 44) a ujistěte se, že nová žárovka je správně umístěna mezi kontakty.
- Instalujte zpět prosvětlovací kryt, až uslyšíte cvaknutí jazyčků (C - obr. 44).

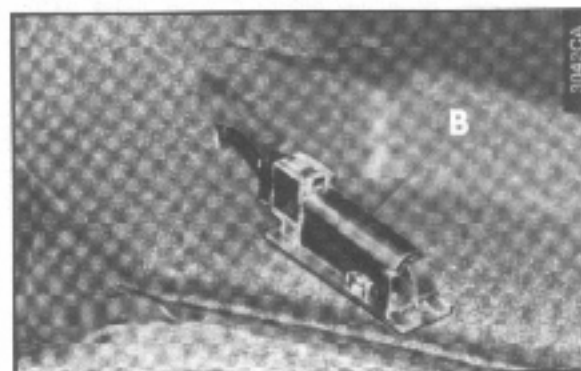

obr. 40

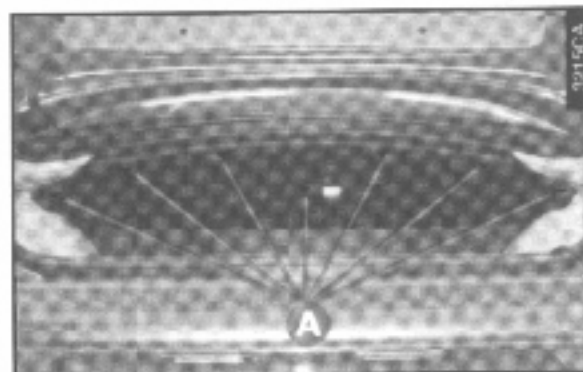

obr. 42



obr. 41



obr. 43

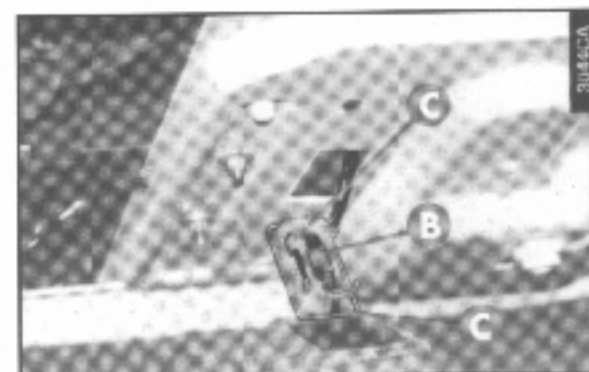

obr. 44

SPÁLENÍ POJISTKY NEBO RELÉ

VŠEOBECNÉ INFORMACE (obr. 45)

Pokud některé z elektrických zařízení nefunguje, zkontrolujte příslušnou pojistku: drátek (1) musí být neporušený. Pokud je drátek přerušený, pojistku nahraďte novou pojistkou shodného typu (proudu a barvy).

A - Pojistka je v pořádku

B - Pojistka je přepálená

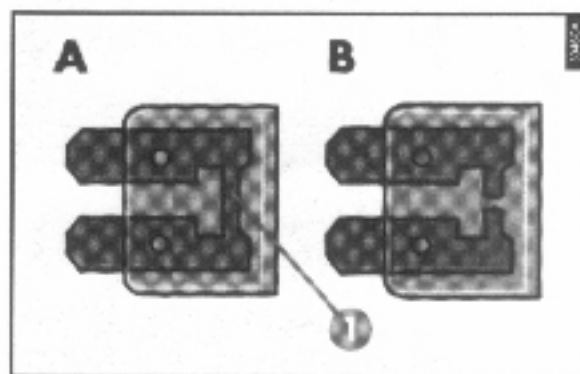

obr. 45



Při výměně pojistky nesmíte použít pojistku s vyšším jmenovitým proudem. **HROZÍ NEBEZPEČÍ POŽÁRU!**



Před výměnou pojistky zkontrolujte, že ve spínací skřínce není klíč a veškeré příslušenství je vypnuté a/nebo odpojené.



Pokud se pojistka přepálí znovu, obraťte se na autorizovaný servis Alfa Romeo.

Tabulka na stranách 136 a 137 obsahuje seznam systémů a prvků, chráněných jednotlivými pojistkami.

HLAVNÍ POJISTKY

Vůz je vybaven sadou pojistek, které kromě pojistek pro jednotlivá zařízení, chrání napájecí kabely s výjimkou startéru a kabelů mezi startérem a baterií.

Tyto kabely jsou chráněny speciálním pláštěm, který je chrání před extrémním mechanickým a teplotním zatížením.

Hlavní pojistky jsou umístěny v motorovém prostoru, a uvnitř, v případě potřeby na jedné vnější části, dvou schránek. Kryt schránky můžete sejmuti po uvolnění bočních přichytek.

- Zážehové motory: obr. 46 a 48
- Vznětové motory: obr. 47 a 48

Systémy a zařízení chráněné hlavní pojistkou jsou uvedeny v tabulce na stranách 136 a 137.



obr. 46

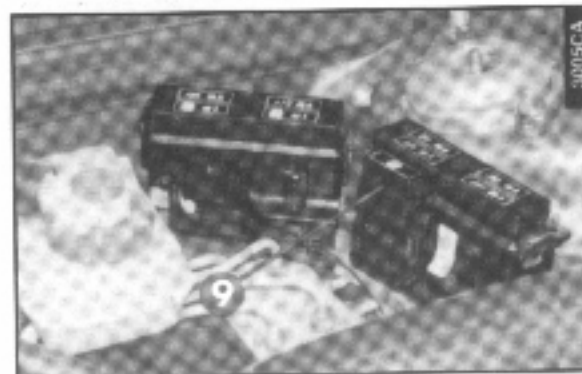

obr. 47

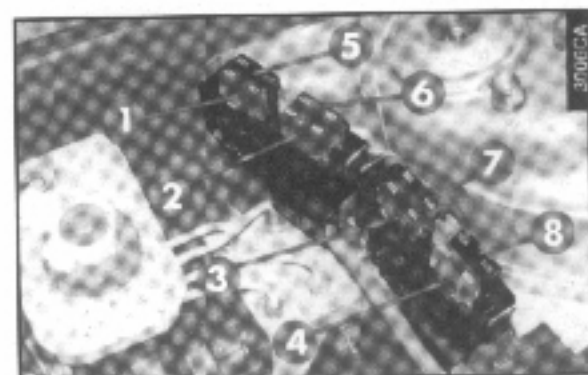

obr. 48

POJISTKY A RELÉ V POJISTKOVÉ SKŘIŇCE

Pojistky a relé hlavních zařízení jsou umístěny v pojistkové skříňce pod palubní deskou, nalevo od sloupku řízení.

Sejměte po uvolnění jazýčků (B - obr. 49) ve směru šipky kryt (A - obr. 49), abyste zpřístupnili pojistky a relé.

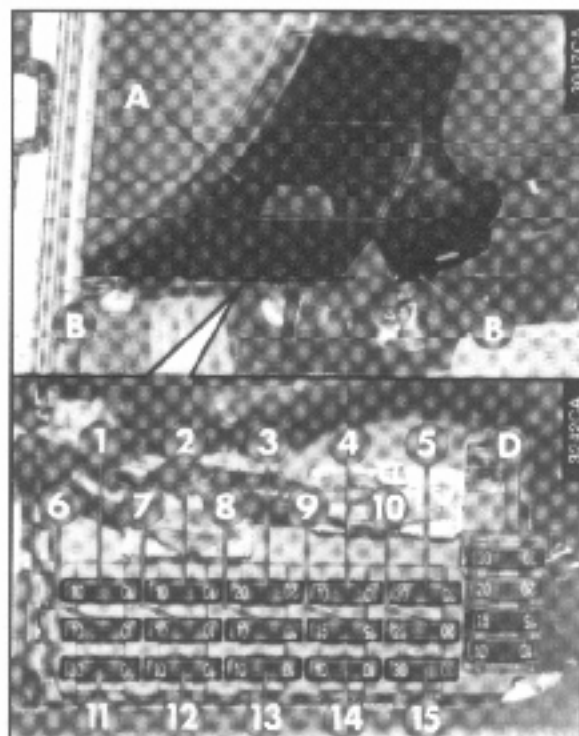













obr. 49

Na vnitřní straně krytu (A - obr. 49) je nálepka (obr. 50), na které je piktogram, který znázorňuje to zařízení, které je pojistkou chráněno.

Rezervní pojistky (D - obr. 49) jsou umístěny vpravo v pojistkové skříňce; po výměně pojistky doplňte rezervní pojistky na plný počet.

Zařízení chráněná hlavní pojistkou jsou uvedena v tabulce na stranách 136 a 137.

 10A	 10A	 20A	 10A	 30A
 10A	 10A	 10A	 15A	 20A
 20A	SERVIZ SERVICES 10A	SERVIZ SERVICES 10A	 10A	 30A

obr. 50

POJISTKY V POMOCNÉM DRŽÁKU (obr. 51)

Pojistky některých zařízení (dodávaného jako volitelná výbava nebo pouze pro určité země) jsou umístěny v pomocném držáku nad hlavní pojistkovou skříňkou, kterou zpřístupníte sejmutím krytu (A - obr. 49).

Zařízení chráněná hlavní pojistkou jsou uvedena v tabulce na stranách 136 a 137.

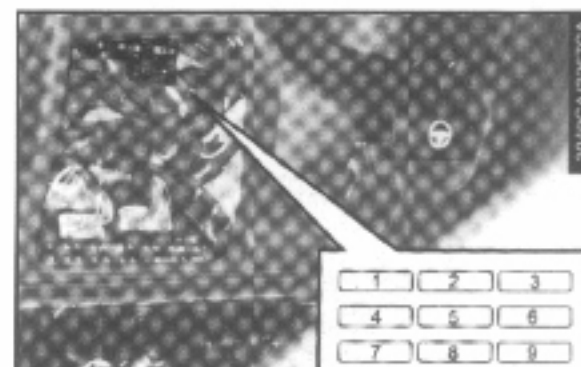

obr. 51

POJISTKY A RELÉ PŘÍSTUPNÉ ZE SCHRÁNKY V PALUBNÍ DESCE

Pojistky a relé některých zařízení, dodávaných jako volitelná výbava nebo pouze pro určité země, jsou umístěny v držáku pod schránkou v palubní desce.

Pojistky zpřístupníte sejmutím víka (A - obr. 52).

Zařízení chráněná pojistkami uvedenými na obrázku 52, pod čísly 1 až 4 jsou uvedena v tabulce na stranách 136 a 137.

Přístup k relé je možný po vyjmutí schránky z palubní desky: obraťte se na autorizovaný servis Alfa Romeo.

- A. Relé světel do mlhy.
- B. Relé potkávacích světel.
- C. Časový spínač ostřikovačů světlometů.
- D. Relé střešního okna, vyhřívání sedadel a elektrického ovládání zadních oken.

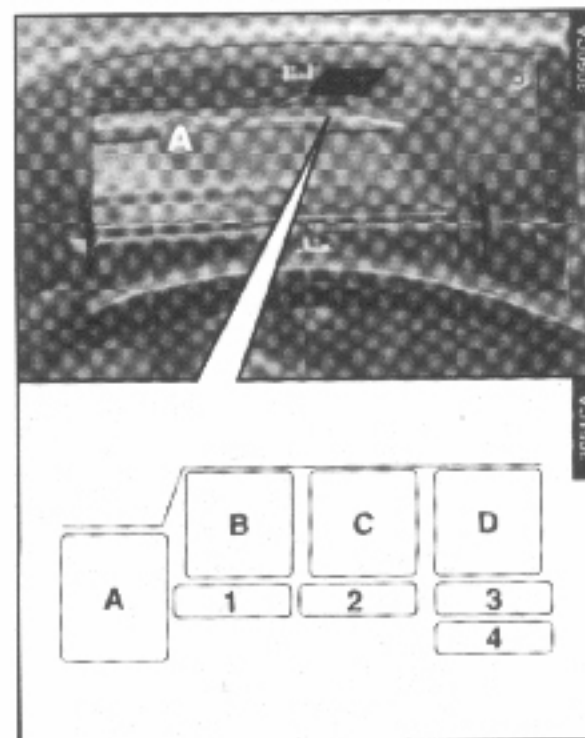

obr. 52

RELÉ V MOTOROVÉM PROSTORU

Relé v motorovém prostoru jsou umístěna v držáku na boku baterie, chráněná speciálním krytem a jejich počet se mění v závislosti na verzi vozu.

UPOZORNĚNÍ Uspořádání pojistek a relé se mění v závislosti na verzi a provedení; v případě poruchy Vám doporučujeme, abyste se obrátili na autorizovaný servis Alfa Romeo.

Sejměte kryt (A - obr. 35), abyste zpřístupnili následující relé (obr. 54):

- A. Relé druhé rychlosti ventilátoru chladiče (pouze verze T.SPARK s klimatizací).
- B. Relé první rychlosti ventilátoru chladiče.
- C. Relé palivového čerpadla.
- D. Relé vstřikování.
- E. Relé kompresoru klimatizace.
- F. Relé variátoru časování motoru (pouze verze 1.6 T.SPARK) nebo relé druhé rychlosti ventilátoru chladiče (pouze verze 2.5 V6 24V a JTD).
- G. Relé pro vyhřívání palivové soustavy (pouze verze JTD).

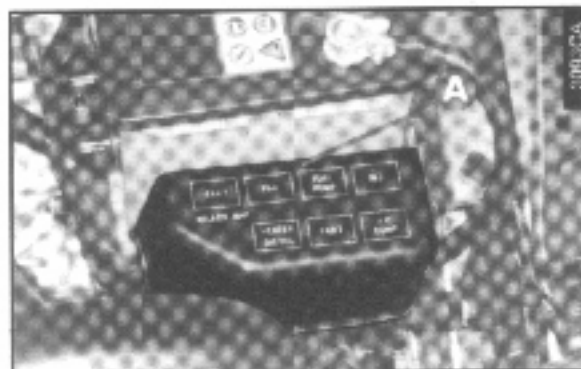

obr. 53

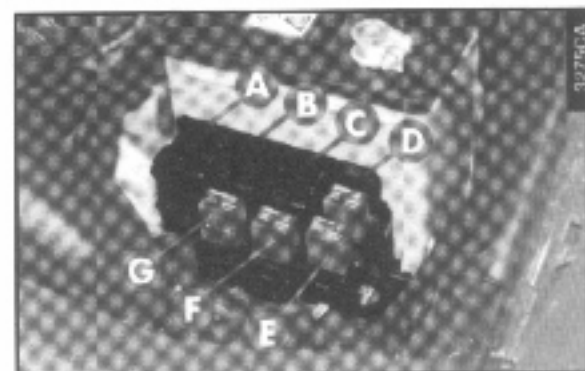

obr. 54

System/Zařizení	Pojistka č.	Proud	Umístění
Levé přední obrysové světlo	7	10A	obr. 49
Pravé přední obrysové světlo	6	10A	obr. 49
Levé zadní obrysové světlo	6	10A	obr. 49
Pravé zadní obrysové světlo	7	10A	obr. 49
Levé potkávací světlo	8	10A	obr. 49
Pravé potkávací světlo	4	10A	obr. 49
Levé dálkové světlo	2	10A	obr. 49
Pravé dálkové světlo	1	10A	obr. 49
Levé brzdové světlo	6	10A	obr. 49
Pravé brzdové světlo	7	10A	obr. 49
Přídavné brzdové světlo (třetí)	13	10A	obr. 49
Levá svítilna osvětlení SPZ	7	10A	obr. 49
Pravá svítilna osvětlení SPZ	6	10A	obr. 49
Světla zpátečky	13	10A	obr. 49
Levé zadní světlo do mlhy	7	10A	obr. 49
Pravé zadní světlo do mlhy	6	10A	obr. 49
Výstražná světla	14	10A	obr. 49
Ukazatele směru	9	7,5A	obr. 51
Přední světla do mlhy	1	15A	obr. 53
Osvětlení interiéru, zavazadlového prostoru a schránky v palubní desce	12-13	10A	obr. 49

System/Zařizení	Pojistka č.	Proud	Umístění
Stírač čelního okna, ostřikovač čelního okna	10	20A	obr. 49
Houkačka	11	20A	obr. 49
Elektrické ovládání oken a systém centrálního zamykání	13	10A	obr. 49
Elektrické ovládání předních oken	3	20A	obr. 49
Elektrické ovládání levého zadního okna	3	20A	obr. 53
Elektrické ovládání pravého zadního okna	4	20A	obr. 53
Centrální zamykání	3	20A	obr. 49
Vyhřívání zadního okna	15	30A	obr. 49
Nastavení vnějších zpětných zrcátek	9	7,5A	obr. 51
Vyhřívání vnějších zpětných zrcátek	13	10A	obr. 49
Zapalovač cigaret	9	7,5A	obr. 51
Ostřikovač světlometů	15	30A	obr. 49
Nastavení sklonu světlometů	9	15A	obr. 49
Přístrojová deska	2	20A	obr. 53
Varovná kontrolka dálkových světel	4	10A	obr. 49
Varovná kontrolka vyhřívání zadního okna	12	10A	obr. 49
Varovná kontrolka vyhřívání zadního okna	2	10A	obr. 49
Audiosoustava	15	30A	obr. 49
Alarm	12	10A	obr. 49

System/Zarizeni	Pojistka č.	Proud	Umisteni
Dalkove ovladani	13	10A	obr. 49
Osvetleni ovladacich prvků	8	10A	obr. 51
Strešni okno	6	25A	obr. 51
	9	7,5A	obr. 51
Vyhřivani sedadel	3	30A	obr. 51
	9	7,5A	obr. 51
Airbagy	1	15A	obr. 51
ABS	1	15A	obr. 51
	5	60A	obr. 48
System Alfa Romeo CODE	2-7	7,5A	obr. 51
Klimatizace	9	15A	obr. 49
Ventilator chladiče - pouze verze T.SPARK bez klimatizace	1	40A	obr. 48
- vsechny verze kromě T.SPARK bez klimatizace	2	40A	obr. 48
Ventilator prostoru pro cestujici	6	40A	obr. 48
System vstřikovani	2	7,5A	obr. 51
	4	10A	obr. 51
	5	15A	obr. 51
	7	7,5A	obr. 51
System vstřikovani-zapalovani (pouze verze se zážehovym motorem)	7	30A	obr. 48

System/Zarizeni	Pojistka č.	Proud	Umisteni
Zhavici svička a odpory na palivovem filtru (pouze verze se vznětovym motorem)	9	70A	obr. 47
Vsechna zarizeni, pracujici, kdyz je klíč ve spínaci skřínce v poloze MAR, nefunguji	3	30A	obr. 48
Skoro žadné z elektrických spotřebičů nefunguji	4	80A	obr. 48

VYBITÍ BATERIE

STARTOVÁNÍ S POMOCNOU BATERIÍ (obr. 55)

Dojde-li k vybití baterie, můžete pro nastartování motoru použít pomocné baterie (B) se shodnými charakteristikami, jako má baterie ve Vašem voze (A) (viz část „Technické údaje“).

Startování s pomocnou baterií nepoškodí systém Alfa Romeo CODE a musí být provedeno přesně podle níže uvedených pokynů:

- Vypněte veškeré elektrické příslušenství ve Vašem voze.

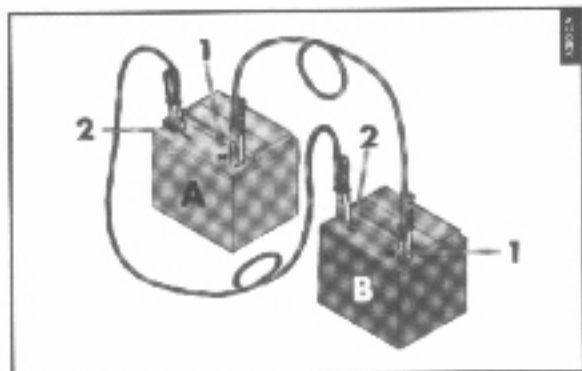

obr. 55

- Spojte kabelem kladné svorky (1) obou baterií (označení +).
- Spojte kabelem záporné svorky (2) obou baterií (označení -).
- Nastartujte motor.
- Když motor běží, sejměte kabely v opačném pořadí.
- Nepodaří-li se Vám nastartovat motor ani po několika pokusech, nepokračujte dál, ale obraťte se na autorizovaný servis Alfa Romeo.



Tento postup startování motoru musí provádět osoba, která má již určité zkušenosti, protože při nesprávném postupu může dojít k elektrickému výboji s vysokou intenzitou. Elektrolyt v baterii je toxický a korozivní. Vyvarujte se kontaktu elektrolytu s pokožkou a očima. Nepřibližujte se do blízkosti baterie s otevřeným ohněm, zapálenou cigaretou, ani zdrojem jisker.



Abyste předešli poškození elektrického rozvodu, dodržujte výše uvedené pokyny a přesvědčte se, že kabely jsou vhodné pro nouzové startování a že jsou dostatečně dlouhé, aby se vozy navzájem nedotýkaly.



Nikdy nesmíte pro nouzové startování použít nabíječku, protože by došlo k poškození elektronických systémů Vašeho vozu, zejména řídicích jednotek, které řídí startování a přívod paliva.



Při spojování a rozpojování svorek baterií vzniká proud, který může způsobit problémy v elektrickém rozvodu vozu. Proto je třeba, aby nouzové startování prováděl zkušený motorista.

TAŽENÍ VAŠEHO VOZU

Tažné oko, dodávané s vozem, je umístěno v sadě nářadí v zavazadlovém prostoru, pod kobercem.

Při instalaci tažného oka:

- Vyměňte tažné oko ze sady nářadí.
- Sejměte krytku (A) z předního (obr. 56) nebo zadního (obr. 57) nárazníku následujícím postupem:

PŘEDNÍ KRYTKA: zatlačte jedním prstem na spodní část krytky, až krytka vypadne.

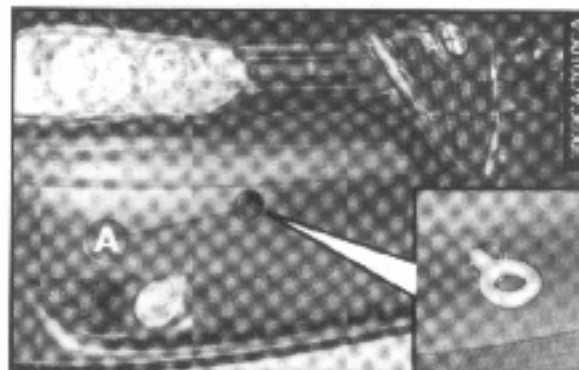

obr. 56

ZADNÍ KRYTKA: krytku vyjměte pomocí malého, plochého šroubováku ze sady nářadí, která se nachází pod kobercem zavazadlového prostoru. Zakryjte hranu šroubováku měkkou tkaninou, poté vložte šroubovák do horní části krytky a jemně krytku vypáčete.

- Pevně zašroubujte oko do otvoru



Ujistěte se, že tažné oko je v otvoru se závitem zcela dotaženo (nejméně 8 otáček); před utažením oka závit pečlivě vyčistěte.

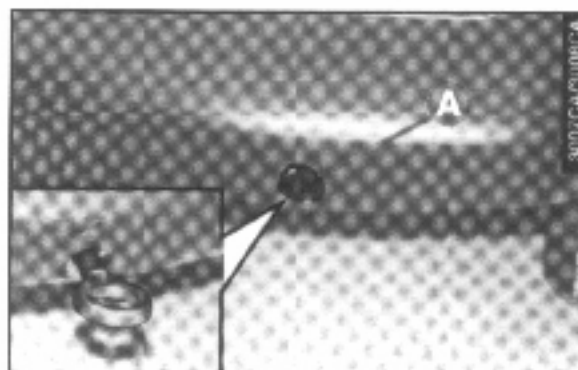

obr. 57



Před tažením vozu musíte klíč ve spínací skříňce taženého vozu otočit do polohy MAR a poté zpět do polohy STOP; nevytahujte jej. Vyjmutím klíče ze spínací skříňky automaticky dojde k zamknutí řízení a vůz bude neřiditelný. Při tažení vozu nesmíte zapomenout na to, že nefunguje posilovač brzd ani posilovač řízení, a proto musíte při řízení i brzdění vyvíjet větší sílu než obvykle. Pro tažení nepoužívejte pružné lano a vyvarujte se náhlého šubání vozem. Během tažení se ujistěte, že lano upevněné k vozu se nedostane do styku se součástkami vozu. Při tažení vozu dodržujte dopravní předpisy.

ZVEDÁNÍ VOZU

POUŽÍVÁNÍ ZVEDÁKU

Viz část „Defekt pneumatiky“ v této kapitole.

V souladu s Direktivou 93/68 Evropské unie Vás informujeme, že:

- Nosnost zvedáku je 2100 kg.
- Zvedák nevyžaduje žádné seřízení.
- Zvedák nesmí být opravován, v případě poruchy jej musíte nahradit originálním zvedákem stejného typu.
- Zvedák nesmíte vybavit jiným nářadím, než originální klikou.



Zvedák můžete používat pouze při výměně kola Vašeho vozu nebo jiných vozů

Alfa Romeo 156. V žádném případě nesmí být použit pro zvedání vozu jiné značky. Nikdy zvedák nepoužívejte pro práce pod vozem.



Není-li zvedák správně nasazen, může vůz ze zvedáku spadnout.

Nikdy nepoužívejte zvedák pro zvedání vyšší hmotnosti, než je uvedeno na štítku na zvedáku.

ZVEDÁNÍ VOZU NA DÍLENSKÉM ZVEDÁKU

Vůz zvedejte pouze za boční část. Ramena zvedáku musejí dosedat na karosérii v místech, která jsou označena na obrázku, přibližně 20 cm od konce oblouku podběhu vyměňovaného kola (obr. 58).



Vůz musí být zvedán tak, že ramena zvedáku dosedají na karosérii v bodech označených na obrázku (obr. 58).

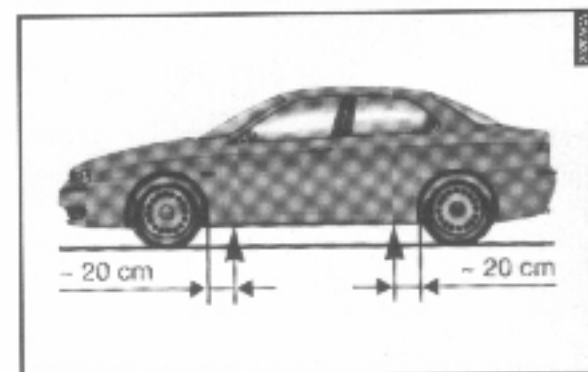

obr. 58

ÚDRŽBA VOZU

Nejlépeším způsobem, jak můžete zabezpečit vysoký výkon a bezpečnost Vašeho vozu je pravidelně jej nechat kontrolovat a provádět údržbu.



Operace označené touto značkou musejí být řádně prováděny, protože při jejich opominutí hrozí ztráta záruky.

Na následujících stránkách najdete plán údržby a běžné kontroly, které jsou základem správné údržby.

Tyto operace musíte nechat provádět v intervalech stanovených plánem údržby.

ÚDRŽBA	strana	142
PLÁN ÚDRŽBY		146
KONTROLA HLADINY, DOPLŇOVÁNÍ A VÝMĚNA		148
VZDUCHOVÝ FILTR		164
PALIVOVÝ FILTR		165
PRACHOVÝ/PYLOVÝ FILTR		167
BATERIE		167
ELEKTRONICKÉ ŘÍDÍCÍ JEDNOTKY		168
ZAPALOVACÍ SVÍČKY		169
STÍRÁTKA STÍRAČŮ ČELNÍHO OKNA		169
TRYSKY OSTŘIKOVAČŮ		170
KAROSÉRIE		170
VYBAVENÍ INTERIÉRU		173

ÚDRŽBA

POKYNY

V motorovém prostoru je umístěna mnoho pohyblivých částí, vysokonapěťové kabely a součásti, které dosahují vysoké teploty, které mohou způsobit vážné zranění.

Při údržbě vždy dodržujte následující pokyny:

- Vypněte motor a vyčkejte, až vychladne.
- Věnujte patřičnou pozornost práci blízko ventilátoru motoru: ventilátor se může náhle zapnout, na základě teploty chladicí kapaliny motoru.
 - Nekuřte, ani nepoužívejte otevřený oheň.
 - Vždy mějte po ruce hasicí přístroj.
 - Nepoužívejte zvedák dodávaný s vozem ke kontrole spodku vozu.



Zvedák umístěný ve voze smíte používat pouze při výměně kola. Všechny ostatní operace, při kterých musíte vůz zvednout, vyžadují speciální postup a musí je provést pouze autorizovaný servis Alfa Romeo.



Údržbu vozu musí zajišťovat autorizovaný servis Alfa Romeo. Pouze běžnou údržbu a malé opravy můžete provést sami, vždy však musíte používat správné nářadí, originální náhradní díly a provozní kapaliny Alfa Romeo; pokud nemáte dostatek zkušeností, nepouštějte se ani do malých oprav.



Zajistěte, aby šála, kravata ani volné oblečení nebylo zachyceno pohyblivými částmi.



NEBEZPEČÍ VÁŽNÉHO ZRANĚNÍ. Při provádění kontrol nebo údržbových prací v motorovém prostoru dávejte pozor, abyste se neuhodili do hlavy o zdviženou kapotu.

VŠEOBECNĚ

Dokonalý výkon a životnost vozu jsou závislé na správném používání, ale zejména na péči, kterou věnujete údržbovým pracem. Z tohoto pohledu došlo ke zlepšení plánu údržby.

Interval pravidelných prohlídek je stanoven na ujetí 20 000 km.

Během této doby však vůz vyžaduje provádění pravidelných kontrol, jako je doplňování kapalin a kontrola tlaku vzduchu v pneumatikách.

Správná údržba vozu je samozřejmě tou nejlepší cestou k udržení výkonu a bezpečnosti vozu

při dosažení nízkých provozních nákladů a ohleduplnosti k životnímu prostředí.

Nezapomeňte, že úkony provádění údržby, označené symbolem  musíte nechat provádět přesně podle těchto instrukcí, abyste zajistili platnost záruky.

Cenu servisních úkonů můžete zkontrolovat u firmy Alfa Romeo Organisation.

UPOZORNĚNÍ Doporučujeme Vám, při zjištění jakéhokoli problému, obrátit se ihned na autorizovaný servis Alfa Romeo a nečekat až na další pravidelnou prohlídku.

UPOZORNĚNÍ Plán údržby je stanoven výrobcem vozu. Dodržujte stanovené intervaly, protože by jinak mohlo dojít ke ztrátě záruky.

PRAVIDELNÉ KONTROLY

Abyste udrželi dobrý stav vozu, provádějte, kromě operací plánované údržby, tyto kontroly:

Každých 1000 kilometrů nebo před dlouhou cestou zkontrolujte a případně doplňte:

- Hladinu motorového oleje.
- Hladinu chladicí kapaliny.
- Brzdovou kapalinu a kapalinu hydraulického systému spojky.
- Hladinu kapaliny posilovače řízení.
- Hladinu elektrolytu.
- Tlak vzduchu v pneumatikách.
- Hladinu kapaliny v ostřikovači čelního okna a ostřikovači světlometů (volitelná výbava).

Motorový olej

Používáte-li vůz v těchto extrémních podmínkách:

- Tažení přívěsu.
- Jízda po prašných vozovkách.
- Krátké, opakující se jízdy (kratší než 7 až 8 kilometrů) v době, kdy okolní teplota klesla pod nulu.
- Motor často běží na volnoběh nebo delší dobu v nízkých otáčkách (nebo po dlouhodobém odstavení vozu).

V těchto případech měňte olej častěji, než je předepsáno plánem údržby.

Vzduchový filtr

Vzduchový filtr měňte častěji, než je udáno v plánu údržby v případě, že vůz používáte na prašných silnicích.

Brzdové destičky

Brzdové destičky se opotřebovávají v závislosti na okolnostech používání a stylu jízdy. Rozsvítí-li se varovná kontrolka opotřebení destiček předních brzd na přístrojové desce, ihned nechte destičky zkontrolovat v autorizovaném servisu Alfa Romeo.

Vůz je vybaven čidlem opotřebení pouze destiček předních brzd. Proto nechte při výměně předních destiček zkontrolovat i zadní brzdy.

Zadní brzdové destičky mohou být méně opotřebované a mohou vyžadovat výměnu později.

Brzdová/spojková kapalina

Brzdová kapalina je hygroskopická a váže vlhkost. Aby nedošlo k problémům při brzdění, musíte nechávat brzdovou kapalinu měnit pravidelně, bez ohledu na kilometrický proběh vozu (viz Plán údržby).

Klimatizace (volitelná výbava)

Abyste udrželi klimatizaci v dobrém stavu, zapněte v zimě každé 2 týdny na několik minut kompresor klimatizace.



Je-li nutné provést údržbu klimatizace a doplnění chladiva, musíte se obrátit na dealera vozů Alfa Romeo. Používání jiného typu chladiva, než je v systému může neopravitelně poškodit prvky klimatizace a také životní prostředí.

Před začátkem letní sezóny, kdy je klimatizace využívána naplno, nechte zkontrolovat správnou funkci systému klimatizace.



V systému se používá chladivo R134a, které v případě náhodného úniku nepoškodí životní prostředí. Nikdy nepoužívejte chladivo R12, které navíc není kompatibilní s prvky systému klimatizace, obsahuje freony (CFC), které poškozují ozónovou vrstvu.

Prachový/pylový filtr

(pouze vozy s klimatizací)

Prachový/pylový filtr musí být jednou ročně zkontrolován v autorizovaném servisu Alfa Romeo, nejlépe na začátku letního období.

Používáte-li vůz často v prašném nebo velmi znečištěném prostředí, musí být vložka filtru měněna častěji než je uvedeno v plánu údržby; výměnu je nutno provést ihned v případě, že se sníží množství vzduchu proudícího do prostoru pro cestující.



Není-li filtr vyměněn, sníží se účinnost systému topení-větrání.

Baterie

Stav baterie musíte kontrolovat zejména na začátku zimní sezóny, aby nedošlo k zamrznutí elektrolytu.

Tyto kontroly musíte provádět častěji, pokud vůz používáte zejména pro krátké jízdy, nebo je-li vybaven příslušenstvím spotřebovávajícím stále elektrickou energii, i když ve spínací skřínce není klíč, zejména jde-li o dodatečně instalované příslušenství.

Palivový filtr (pouze vznětové motory)

Různý stupeň čistoty motorové nafty na trhu může být příčinou dřívější výměny palivového filtru, než je určeno plánem údržby.

Nemrzoucí směs

Chladicí systém musí být doplňován chladicí kapalinou Climaf fluid Super Permanent -40° C Alfa Romeo, aby byl udržen ochranný účinek směsi.

Kola

Pravidelně a před dlouhou jízdou kontrolujte tlak vzduchu v každé pneumatice, včetně rezervního kola.

Tlak vzduchu musíte kontrolovat ve studených pneumatikách.

Pravidelně kontrolujte hloubku vzorku, zda splňuje příslušný limit.

UPOZORNĚNÍ Některé typy pneumatik jsou vybaveny indikátorem opotřebení. Jakmile se indikátor objeví, je třeba pneumatiky co nejdříve vyměnit.

Pravidelně kontrolujte, zda pneumatiky nejsou popraskané na bocích, vyboulené nebo nepravidelně opotřebované; pokud tomu tak je, obraťte se na autorizovaný servis Alfa Romeo.

Dojde-li k defektu pneumatiky, ihned zastavte a vyměňte kolo, aby nedošlo k poškození pneumatiky, ráfku, závěsu kola a řízení.

Kola (ráfky a pneumatiky) instalované ve výrobě jsou pro Váš vůz nejvhodnější a zaručují za normálních jízdních podmínek maximální bezpečnost a komfort.

Před výměnou ráfků nebo pneumatik zkontrolujte, zda nové ráfky nebo pneumatiky jsou uvedeny v seznamu povolených typů, v části „Technické údaje“, nebo se obraťte na autorizovaný servis Alfa Romeo.

Musí být zaručeno dodržení originálního přiřazení pneumatiky a ráfku.

Při výměně pneumatik používejte vždy pneumatiky nové. Vyvarujte se používání pneumatik pochybného původu.

UPOZORNĚNÍ Používání vozu (např. po vozovkách ošetřených chemickým posypem, neopavřených vozovkách atd.) bude vyžadovat pravidelné kontroly manžet hnacích hřídelů a převodky řízení a mazání kloubů, závěsů, západek dveří a kapoty atd.

Pokud v případě nutnosti (např. v nouzi) použijete maziva a/nebo kapaliny, které nemají shodné charakteristiky jako maziva a kapaliny předepsané výrobcem (viz tabulka „Doporučené kapaliny a maziva“ v části „Technické údaje“), musí být tyto co nejdříve vyměněny, stejně jako filtry příslušných systémů.

Pryžové hadice

Hadice brzdové soustavy, posilovače řízení, palivové soustavy, atd. musíte nechat kontrolovat v intervalech daných plánem údržby.





PLÁN ÚDRŽBY

tisíce kilometrů	20	40	60	80	100	120	140	160	180
Kontrola opotřebení pneumatik	+	+	+	+	+	+	+	+	+
Kontrola indikátoru opotřebení destiček předních brzd	+	+	+	+	+	+	+	+	+
Kontrola zadních brzd		+		+		+		+	
Kontrola stavu manžety hnacích hřídelů, posilovače řízení, předovky kulových čepů a hadicových rozvodů palivového a brzdového okruhu	+	+	+	+	+	+	+	+	+
Vizuální kontrola stavu: exteriéru karosérie a ochrany spodku vozu - (výfukové potrubí - palivová soustava - brzdová soustava) pryžových částí (manžety - pouzdra - atd.)	+	+	+	+	+	+	+	+	+
Vizuální kontrola stavu hnacích řemenů příslušenství			+						+
Kontrola zdvíhu páky parkovací brzdy		+		+		+		+	
Kontrola/nastavení vále ventilů (pouze motory turbo diesel)	+	+		+		+		+	
Kontrola emisí ve výfukových plynech		+		+		+		+	
Kontrola kouřivosti motoru turbo diesel		+		+		+		+	
Kontrola systému jímání palivových par				+				+	

tisíce kilometrů	20	40	60	80	100	120	140	160	180
Výměna palivového filtru (motory turbo diesel)	+	+	+	+	+	+	+	+	+
Výměna vzduchového filtru (zážehové motory)		+		+		+		+	
Výměna vzduchového filtru (motory turbo diesel)	+	+	+	+	+	+	+	+	+
Kontrola a případně doplnění hladiny provozních kapalin (brzdová a spojková, posilovače řízení, ostřikovače čelního okna, elektrolyt, chladicího okruhu, atd.)	+	+	+	+	+	+	+	+	+
Výměna rozvodového řemene a klínového řemene příslušenství						+			
Výměna hřídele řemene vycízacího hřídele (pouze 2.0 T.SPARK)						+			
Výměna zapalovacích svíček (verze T.SPARK 16V a 2.5V6 24V)					+				
Kontrola řídicího systému motoru (diagnostická zůstřika)		+		+		+		+	
Kontrola hladiny oleje v převodovce a diferenciálu				+				+	
Výměna motorového oleje a olejového filtru(*)	+	+	+	+	+	+	+	+	+
Výměna brzdové kapaliny (nebo každých 24 měsíců)			+			+			+
Kontrola prachového/pylového filtru	+	+	+	+	+	+	+	+	+

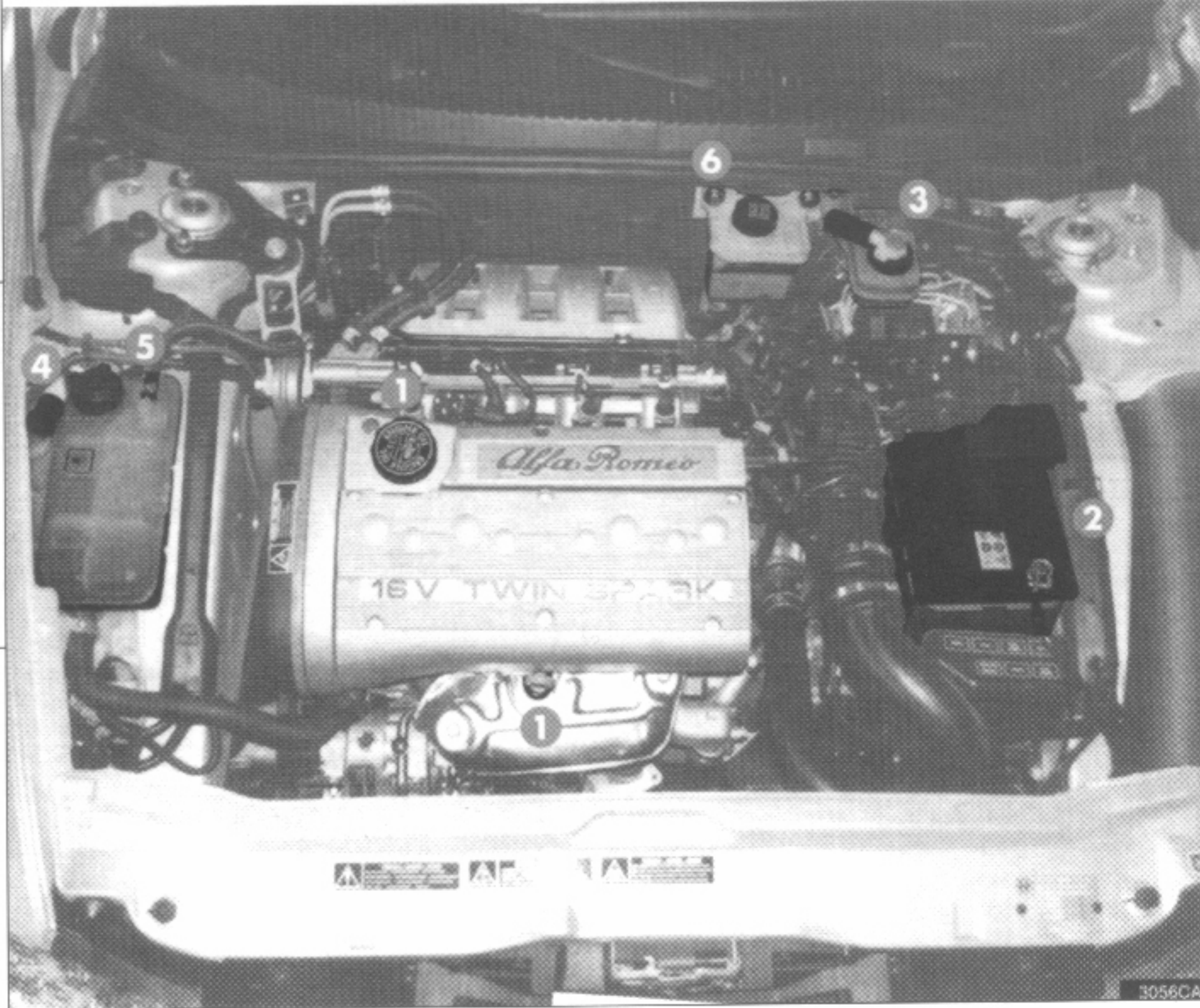
(*) nejméně každých 18 měsíců, pokud je kilometrický průběh nižší

KONTROLA HLADINY, DOPLŇOVÁNÍ A VÝMĚNA

Verze 1.6 T.SPARK		
 <p>1. Motorový olej</p>		 <p>4. Kapalina ostřikovače čelního okna</p>
 <p>2. Baterie</p>		 <p>5. Chladící kapalina</p>
 <p>3. Brzdová kapalina</p>		 <p>6. Kapalina posilovače řízení</p>

obr. 1

Verze 1.8 T.SPARK a 2.0 T.SPARK



1. Motorový olej

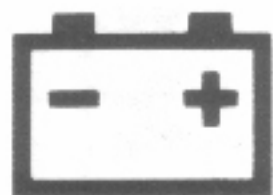

2. Baterie



3. Brzdová kapalina



4. Kapalina ostřikovače
čelního okna



5. Chladicí kapalina



6. Kapalina posilovače
řízení

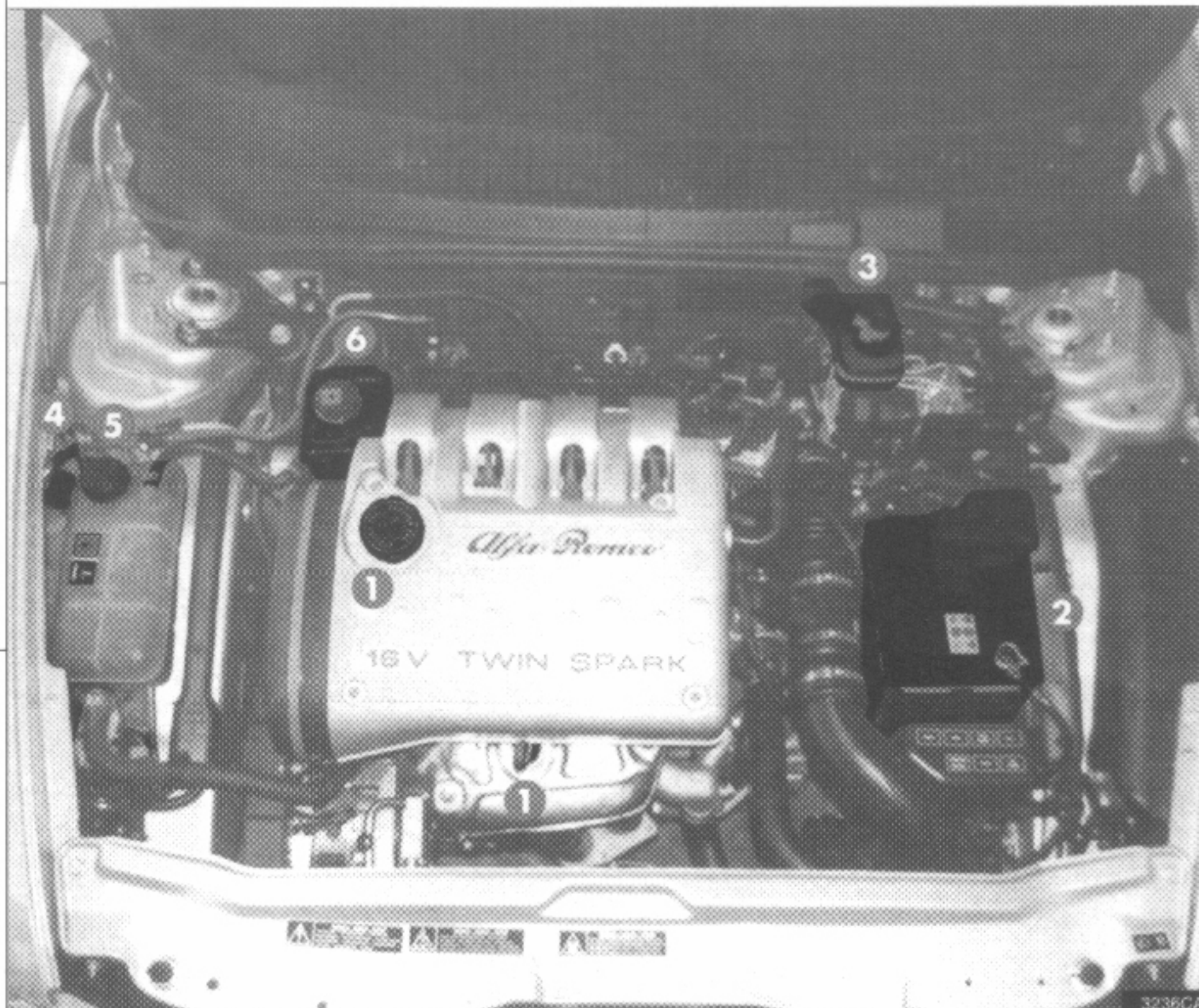

obr. 2

Verze 2.5 V6 24V



1. Motorový olej

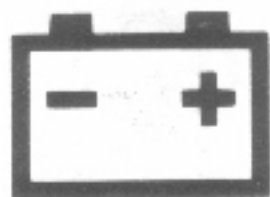

2. Baterie



3. Brzdová kapalina

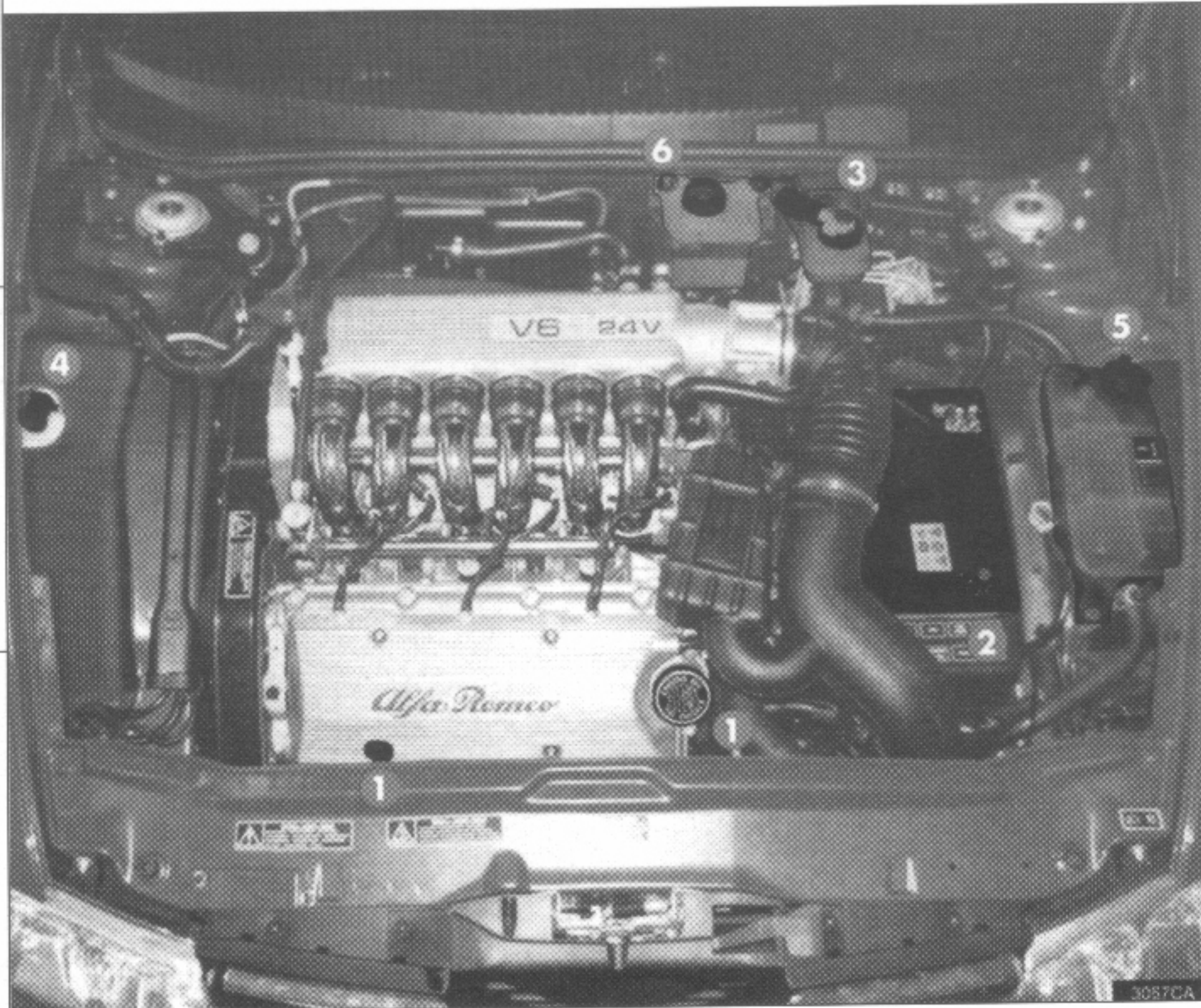

4. Kapalina ostřikovače
čelního okna



5. Chladicí kapalina



6. Kapalina posilovače
řízení

obr. 3

Verze 1.9 JTD



1. Motorový olej

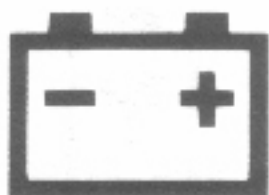

2. Baterie



3. Brzdová kapalina



4. Kapalina ostřikovače
čelního okna



5. Chladicí kapalina



6. Kapalina posilovače
řízení

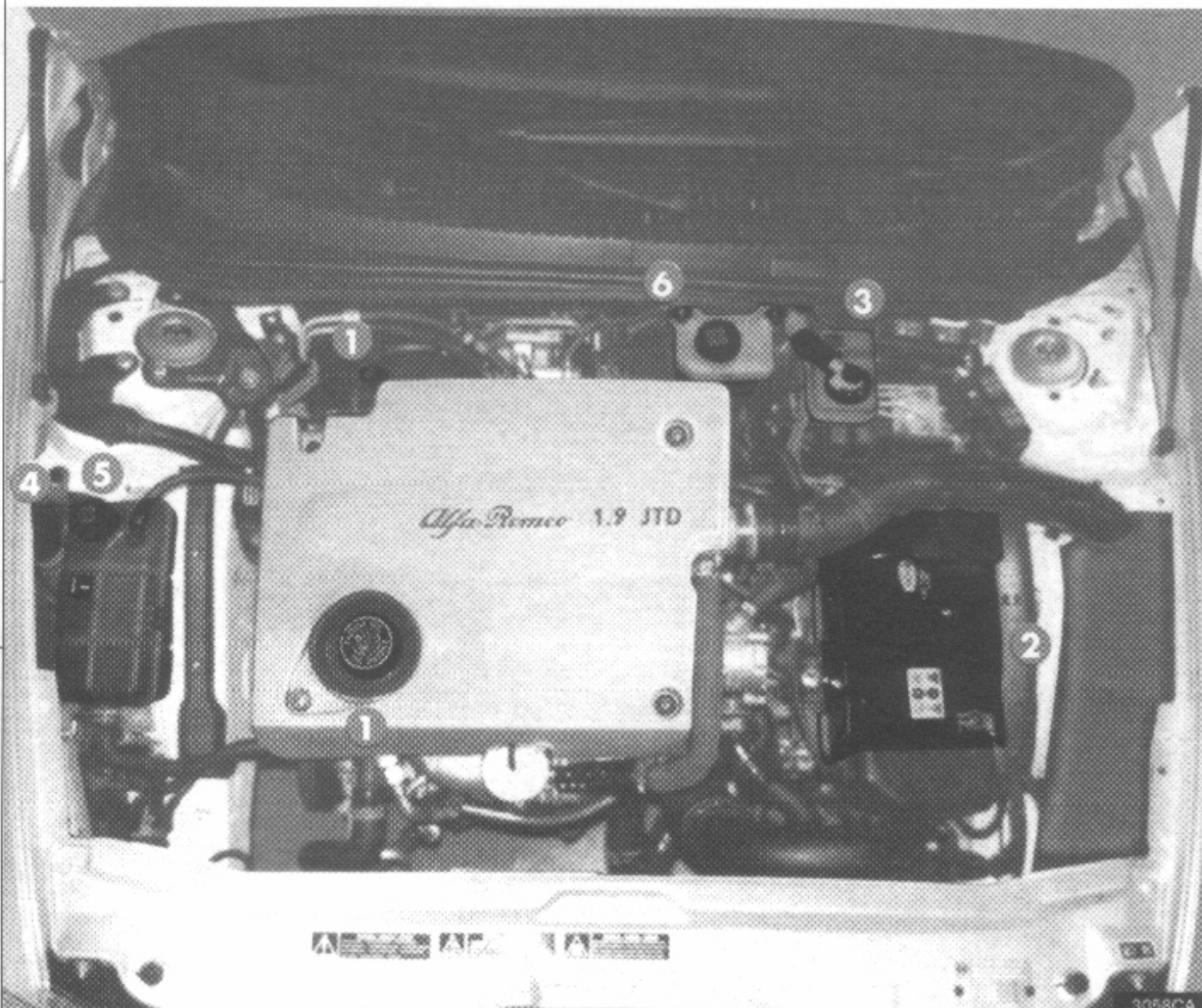

obr. 4

Verze 2.4 JTD



1. Motorový olej

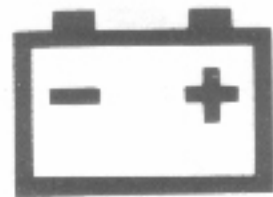

2. Baterie



3. Brzdová kapalina



4. Kapalina ostřikovače
čelního okna



5. Chladicí kapalina



6. Kapalina posilovače
řízení

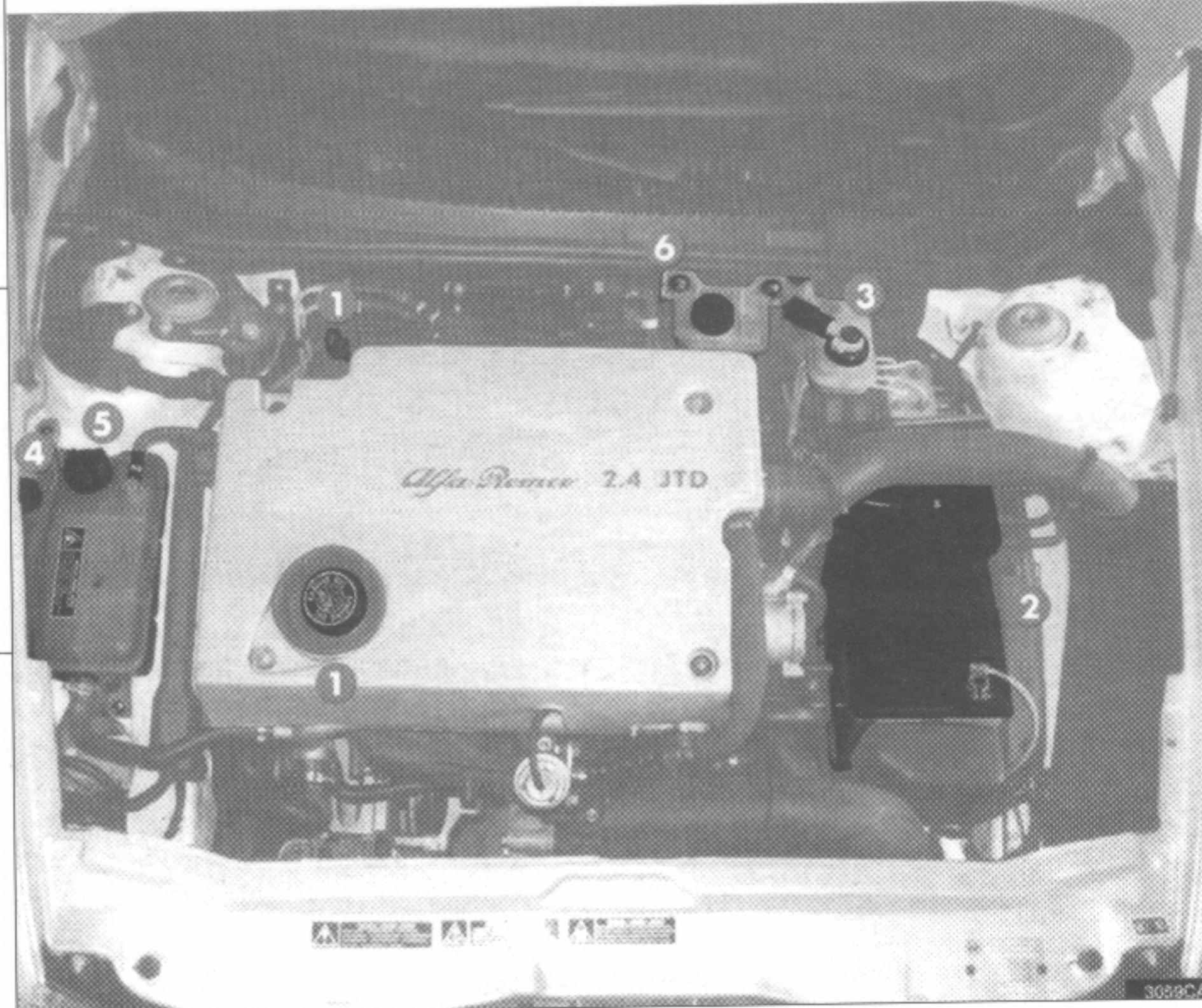

obr. 5

OCHRANNÝ KRYT POD MOTOREM (obr. 6)

Vůz je vybaven ochranným krytem pod motorem.

UPOZORNĚNÍ Popis postupu sejmutí ochranného krytu pod motorem je pouze informativního charakteru. Tuto operaci musí vždy provést pouze autorizovaný servis Alfa Romeo.

Při výměně motorového oleje a filtru a kontrole a výměně oleje převodovky a diferenciálu se při sejmutí krytu postupuje takto:

- Vyšroubujte šrouby (A) a sejměte kryt.

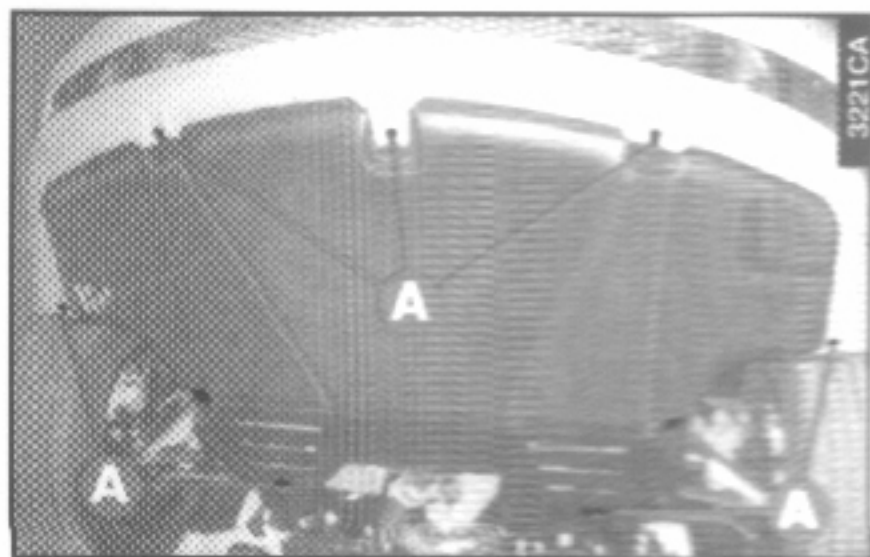

obr. 6

KONTROLA HLADINY MOTOROVÉHO OLEJE

Obr. 7: verze T.SPARK

Obr. 8: verze 2.5 V6 24V

Obr. 9: verze JTD

Hladinu motorového oleje musíte kontrolovat, když vůz stojí na rovném povrchu, několik (asi 5) minut po vypnutí motoru, aby olej stekl do olejové vany.

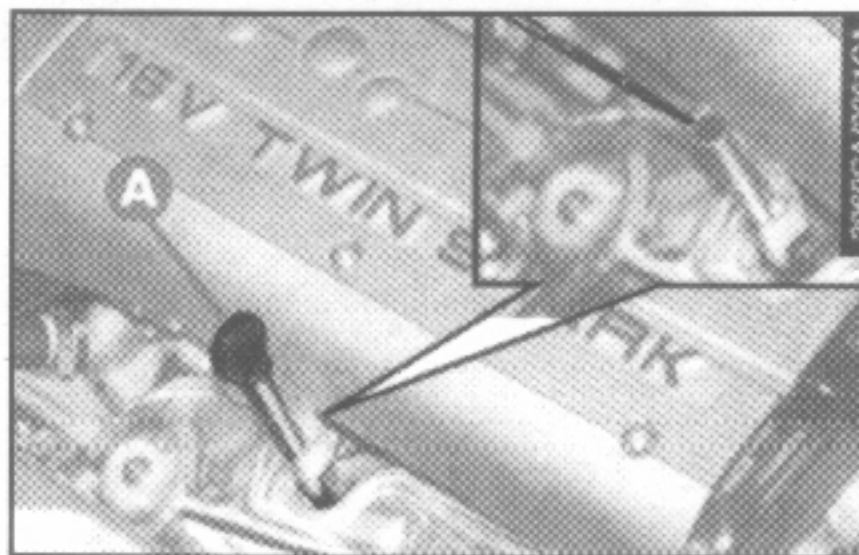

obr. 7 - verze T.SPARK

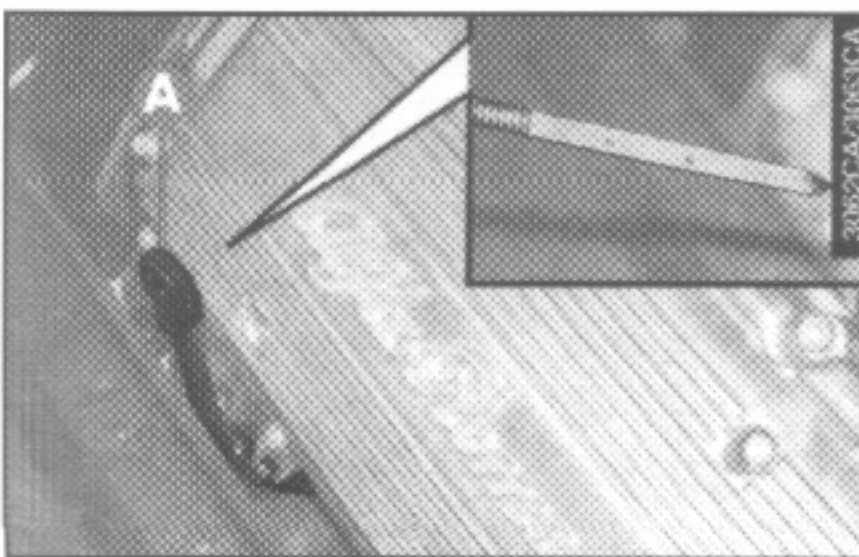

obr. 8 - verze 2.5 V6 24V

Vyjměte měрку (A), očistěte ji, zasuňte do otvoru, opět ji vyjměte a zkontrolujte, zda je hladina oleje mezi značkami MIN a MAX na měrci.

Vzdálenost mezi značkami MIN a MAX odpovídá přibližně jednomu litru oleje.



Při práci v motorovém prostoru buďte velmi opatrní, abyste se nepopálili.

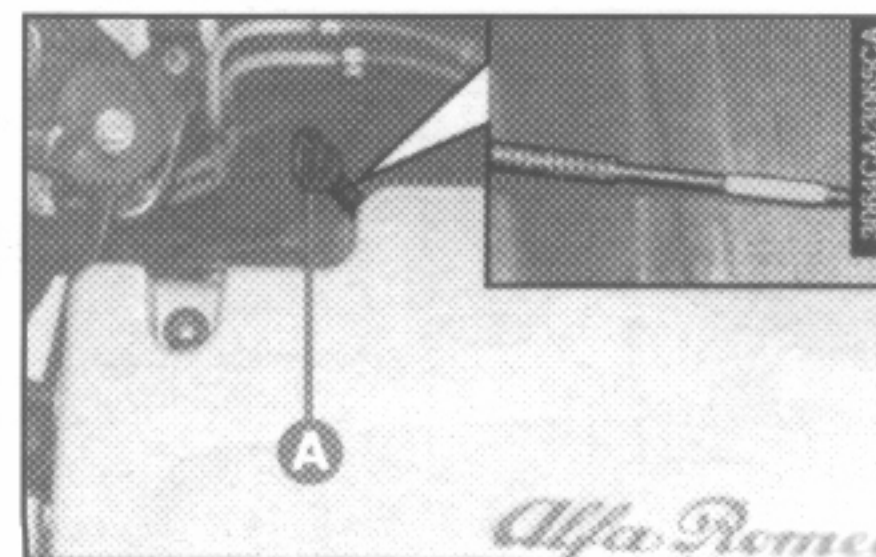

obr. 9 - verze JTD

DOPLŇOVÁNÍ MOTOROVÉHO OLEJE

Obr. 10: verze 1.6 T.SPARK

Obr. 11: verze 1.8 a 2.0 T.SPARK

Obr. 12: verze 2.5 V6 24V

Obr. 13: verze 1.9 JTD

Obr. 14: verze 2.4 JTD

Když hladina oleje klesne pod značku MIN, musíte scjmnout víčko (B) a doplnit olej plnicím hrdlem, aby hladina oleje byla těsně pod značkou MAX.

Při doplňování oleje nesmíte překročit značku MAX.

UPOZORNĚNÍ Po doplnění motorového oleje, před kontrolou hladiny, nechte motor několik vteřin běžet a po vypnutí motoru ještě několik minut počkejte.



Nezapomeňte, že když je motor horký, může se automaticky spustit ventilátor, který pracuje na základě teploty chladicí kapaliny, a může Vás poranit.



Nikdy nedoplňujte olej s odlišnými charakteristikami (klasifikací, viskozitou) od oleje stávajícího.



obr. 11 - verze 1.8 a 2.0 T.SPARK

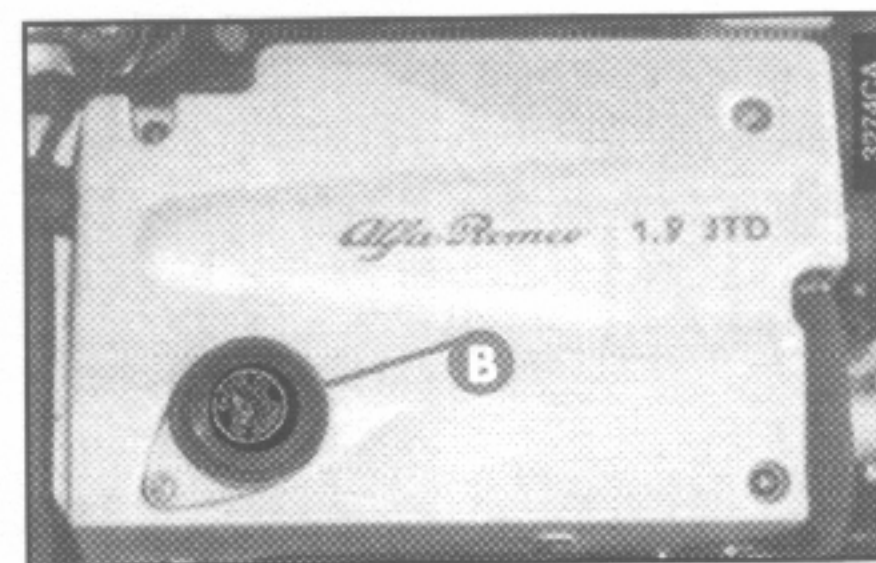

obr. 13 - verze 1.9 JTD

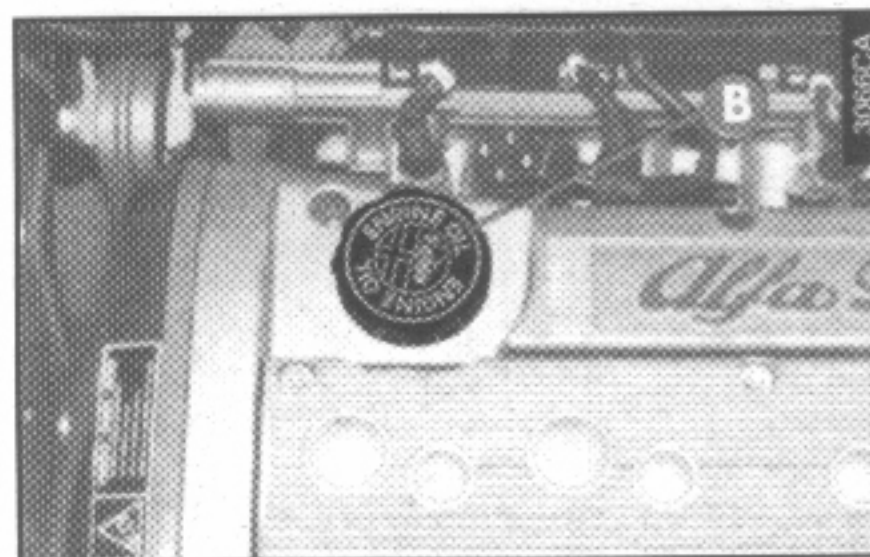

obr. 10 - verze 1.6 T.SPARK

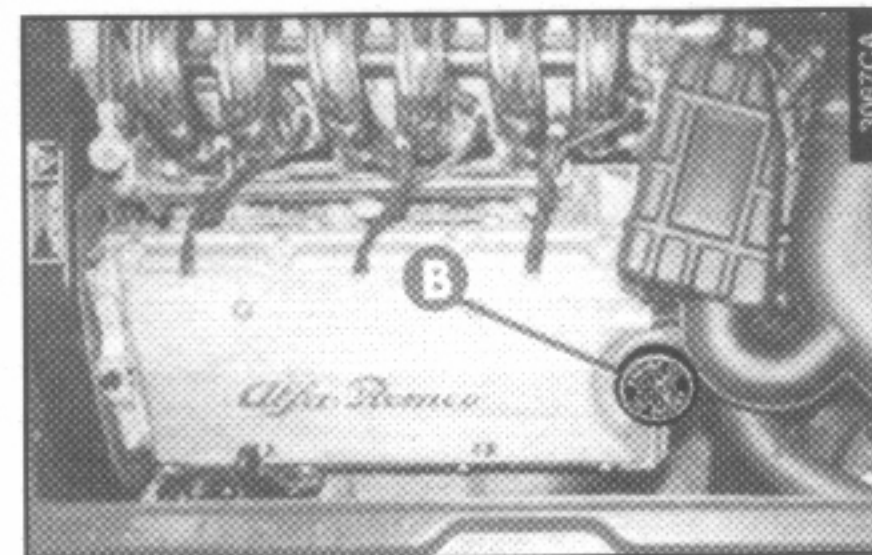

obr. 12 - verze 2.5 V6 24V

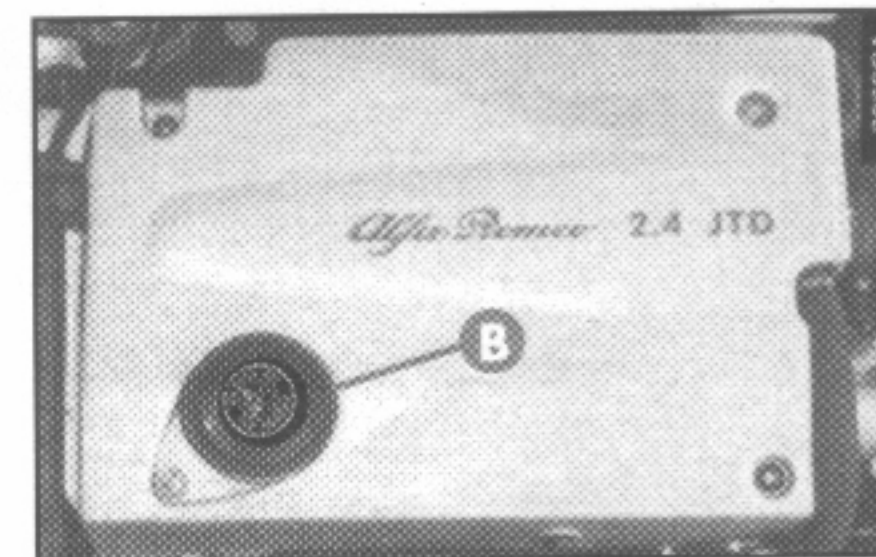

obr. 14 - verze 2.4 JTD



Při výměně nebo doplňování oleje nikdy nepřekročte značku MAX. U verzí JTD může příliš mnoho motorového oleje způsobit zaplavení okruhu odvětrávání klikové skříně, které vyústí ve zvýšení otáček motoru (v takovém případě se motor stává neovladatelným i při uvolnění pedálu plynu a otočení klíče ve spínací skřínce do polohy STOP) a poškození motoru s rizikem zadření nebo vzniku požáru.

VÝMĚNA MOTOROVÉHO OLEJE

Obr. 15: verze T.SPARK

Obr. 16: verze 2.5 V6 24V

Obr. 17: verze 1.9 JTD

Obr. 18: verze 2.4 JTD

Frekvence výměny oleje se může měnit v závislosti na kilometrickém proběhu, intervalu mezi výměnami oleje a způsobu používání vozu.

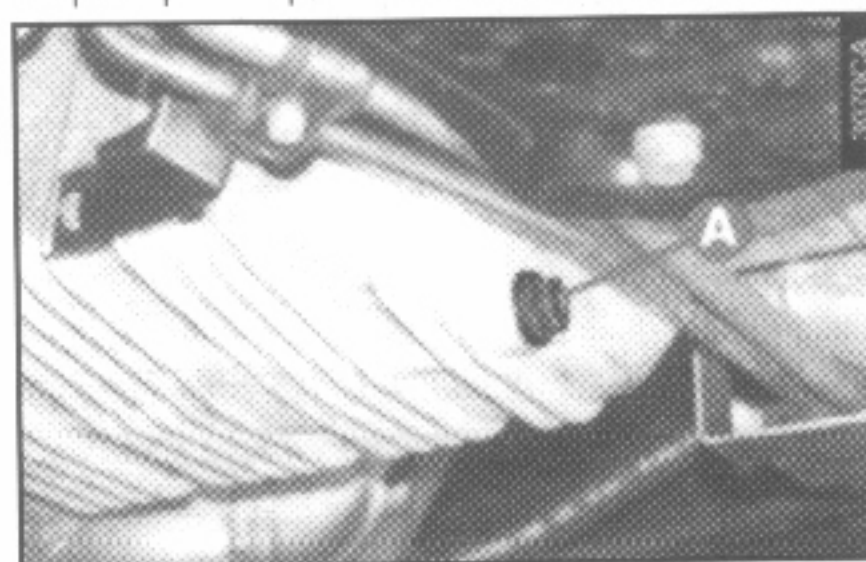

obr. 16 - verze 2.5 V6 24V

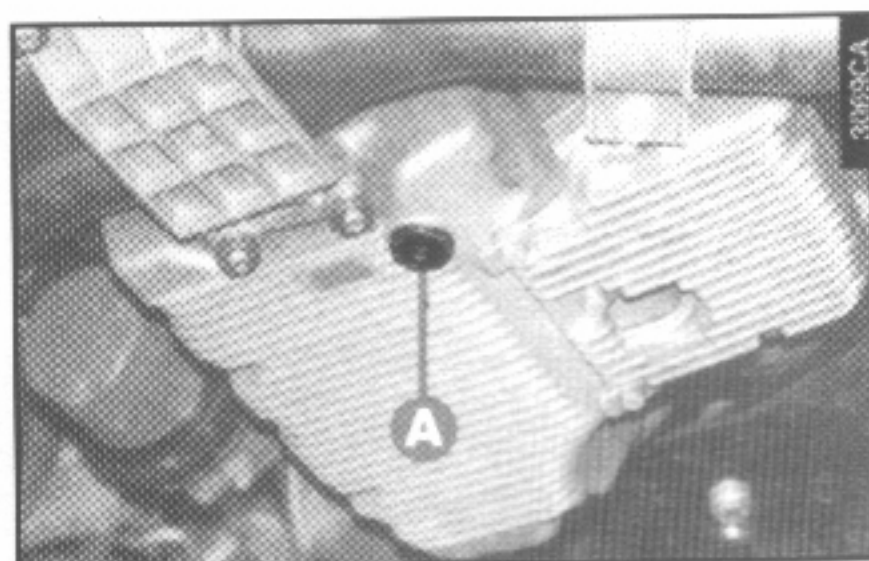

obr. 15 - verze T.SPARK

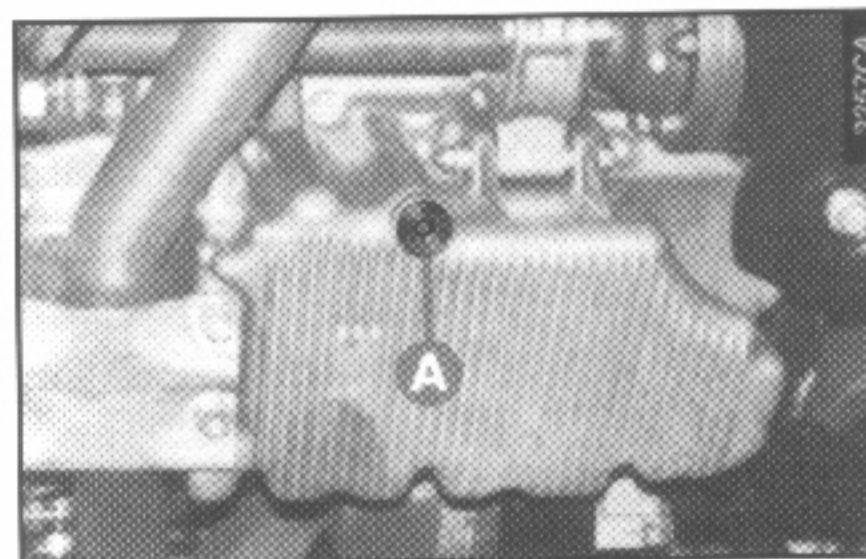

obr. 17 - verze 1.9 JTD

Olej musíte měnit, když je motor teplý, aby použitý olej snadno vytekl, jak je popsáno níže.

- Ujistěte se, že vůz stojí na rovném povrchu, je zabrzděna parkovací brzda a motor je vypnutý a teplý.
- Je-li instalován, sejměte ochranný kryt pod motorem.
- Pod vypouštěcí otvor umístěte vhodnou nádobu.
- Sejměte víčko plnicího otvoru a měрку, abyste usnadnili vypouštění.
- Vyšroubujte víčko vypouštěcího otvoru (A) umístěné na spodní straně olejové vany a nechte olej vytéci.

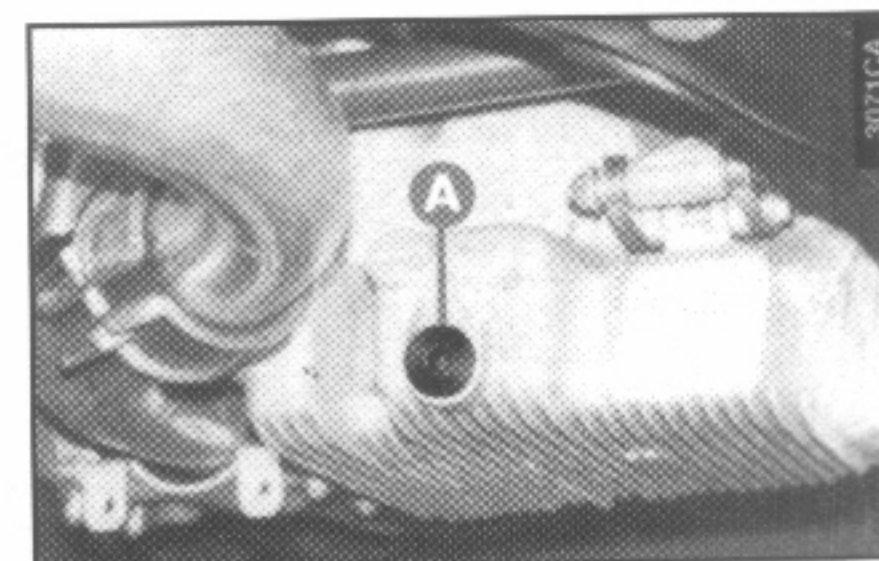

obr. 18 - verze 2.4 JTD



Při snímání víčka vypouštěcího otvoru buďte velmi opatrní, protože olej může být velmi horký.

- Vyměňte olejový filtr (informace jsou uvedeny dále).
- Očistěte víčko vypouštěcího otvoru a zašroubujte je zpět.
- Do plnicího otvoru nalejte olej správného typu a množství (viz tabulka "Doporučené kapaliny a maziva" v části "Technické údaje").
- Zavřete plnicí hrdlo.
- Očistěte měrku a zkontrolujte, že hladina oleje nepřekročila značku MAX.
- Měrku zasuňte zpět.
- Instalujte zpět ochranný kryt pod motorem.

Varování

Díky obsahu čisticích aditiv nový olej po krátké době používání ztmavne. Jde o normální jev, který nesignalizuje potřebu dřívější výměny oleje.

Pokud nemáte k dispozici olej doporučené značky (viz tabulka "Doporučené kapaliny a maziva" v části "Technické údaje"), můžete použít olej jiného renomovaného výrobce po dobu odpovídající jeho klasifikaci a viskozitě.

V tom případě musíte olej a filtr vyměnit po ujetí 10 000 km.

Výzkumné a vývojové programy výrobců maziv zajišťující stálé zlepšování parametrů výrobků způsobují, že se objeví výrobky s novými jmény nebo jmény odlišnými od těch, které výrobce doporučuje v tabulce "Doporučené kapaliny a maziva". Máte-li pochybnosti, obraťte se na autorizovaný servis Alfa Romeo, nezapomeňte, že použitý olej musí odpovídat dané klasifikaci.

Při likvidaci použitého oleje musíte respektovat místní zákony na ochranu životního prostředí.



Použité oleje a olejové filtry obsahují látky, které jsou životnímu prostředí škodlivé. Proto Vám doporučujeme, abyste výměnu oleje a filtru svěřili autorizovanému servisu Alfa Romeo, neboť ten je pro ekologicky nezávadné zpracování použitých olejů i filtrů vybaven lépe a v souladu s předpisy.

VÝMĚNA OLEJOVÉHO FILTRU

Obr. 19: verze T.SPARK

Obr. 20: verze 2.5 V6 24V

Obr. 21: verze JTD

Při výměně olejového filtru postupujte takto:

- Sejměte ochranný kryt pod motorem.
- U verze 2.5 V6 24V je nutné vyšroubovat šrouby (B - obr. 20) přidržující držák a lehce posunout potrubí posilovače řízení.

- Vyšroubujte a vyjměte olejový filtr (A) za použití odpovídajícího klíče.
- Namažte těsnění nového filtru motorovým olejem.
- Pevně utáhněte nový filtr.
- Instalujte zpět ochranný kryt pod motorem.

UPOZORNĚNÍ Filtr musíte měnit při každé výměně oleje.

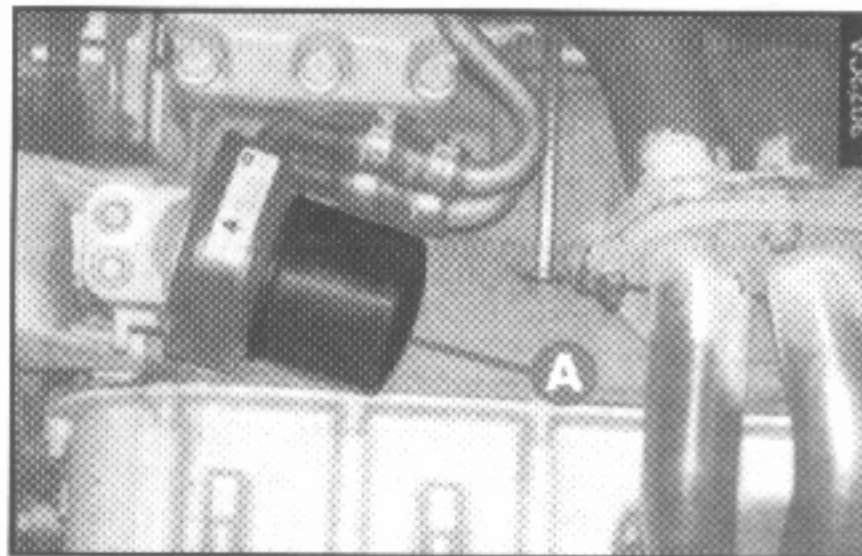

obr. 19 - verze T.SPARK

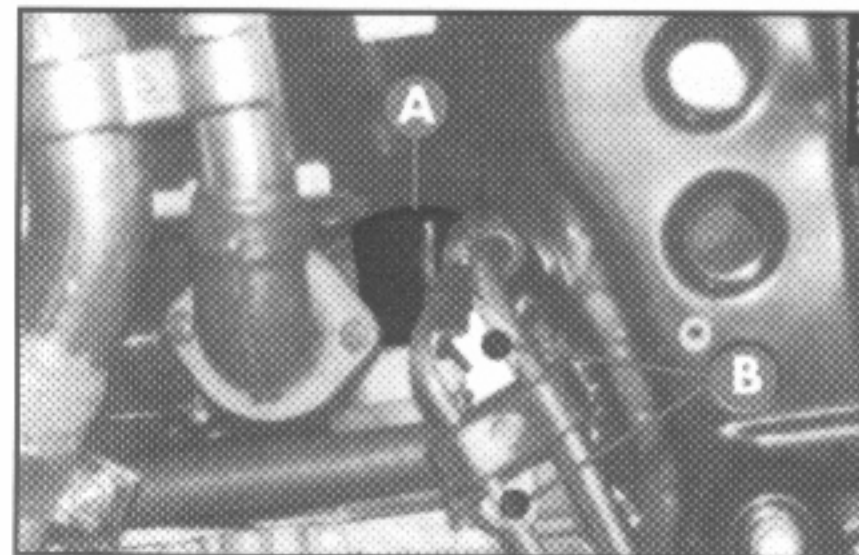

obr. 20 - verze 2.5 V6 24V

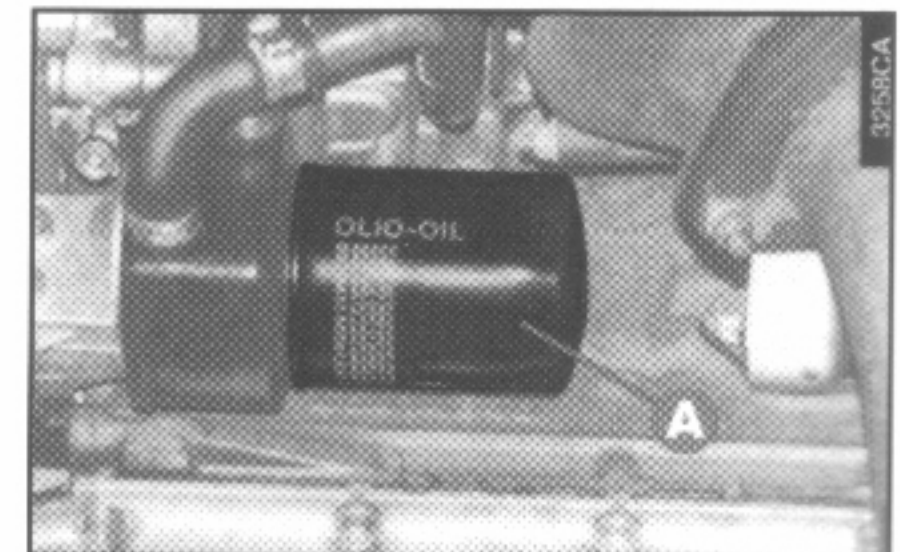

obr. 21 - verze JTD

KONTROLA HLADINY A VÝMĚNA OLEJE V PŘEVODOVCE A DIFERENCIÁLU

UPOZORNĚNÍ Níže uvedený popis kontroly a výměny oleje v převodovce/diferenciálu je pouze informativního charakteru. Výměnu oleje v převodovce a diferenciálu musí provést pouze dealer vozů Alfa Romeo.

Hladinu oleje kontrolujte, když vůz stojí na rovině s vypnutým, studeným motorem.

V závislosti na verzi, postupujte takto:

Verze T.SPARK (obr. 22)

- Je-li instalován, sejměte ochranný kryt pod motorem.
- Chcete-li zkontrolovat hladinu oleje v převodovce a diferenciálu, sejměte víčko plnicího hrdla **(A)**: olej musí dosahovat spodního okraje otvoru.

Při výměně oleje, když jsou převodovka a diferenciál teplé, je stanoven tento postup:

- Sejměte víčko plnicího hrdla **(A)** a víčko vypouštěcího otvoru **(B)**, poté nechte veškerý olej vytéci.
- Očistěte víčko **(B)** a našroubujte je zpět.
- Plnicím hrdlem **(A)** nalejte odpovídající množství oleje správného typu (viz tabulka "Doporučené kapaliny a maziva", v části "Technické údaje").
- Zkontrolujte, že hladina oleje dosahuje spodního okraje otvoru, očistěte víčko a zašroubujte je.
- Instalujte zpět ochranný kryt pod motorem.

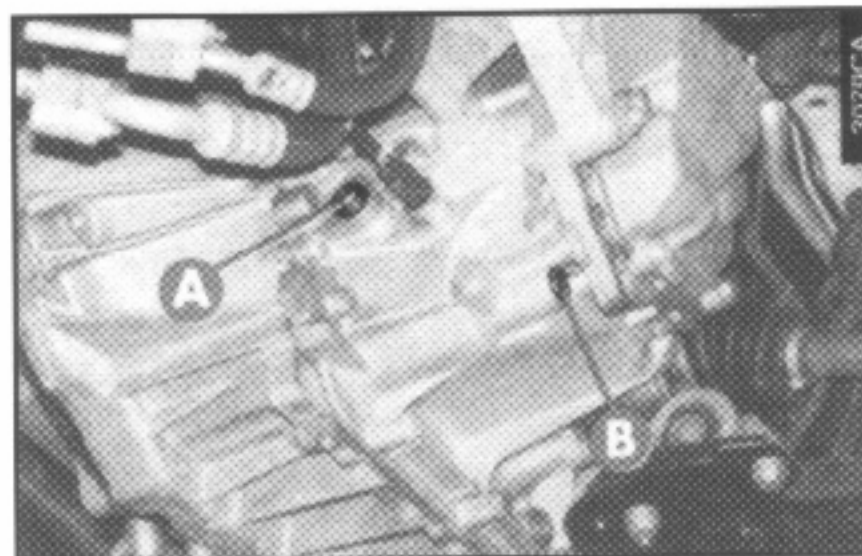

obr. 22 - Verze T.SPARK

Verze 2.5 V6 24V a JTD (obr. 23)

Při kontrole oleje postupujte následovně:

- Vyměňte a očistěte měрку (A).
- Zasuňte měрку zpět, vyjměte ji a zkontrolujte, zda hladina oleje dosahuje značky na měrci.

- Zasuňte měрку zpět.

Při výměně oleje (převodovka a diferenciál jsou teplé) je předepsán tento postup:

- Sejměte ochranný kryt pod motorem.
- Pod vůz, pod vypouštěcí otvor (B) umístěte vhodnou nádobu.
- Vyjměte měрку (A) a víčko vypouštěcího otvoru převodovky (B) a/nebo víčko vypouštěcího otvoru diferenciálu (C), poté nechte veškerý olej vytéci.

- Očistěte víčko (B) a/nebo (C) a našroubujte je zpět.
- Otvorem pro měрку (A) nalejte odpovídající množství oleje správného typu (viz tabulka "Doporučené kapaliny a maziva" v části "Technické údaje").
- Zkontrolujte hladinu oleje (viz předcházející odstavec).
- Instalujte zpět ochranný kryt pod motor.

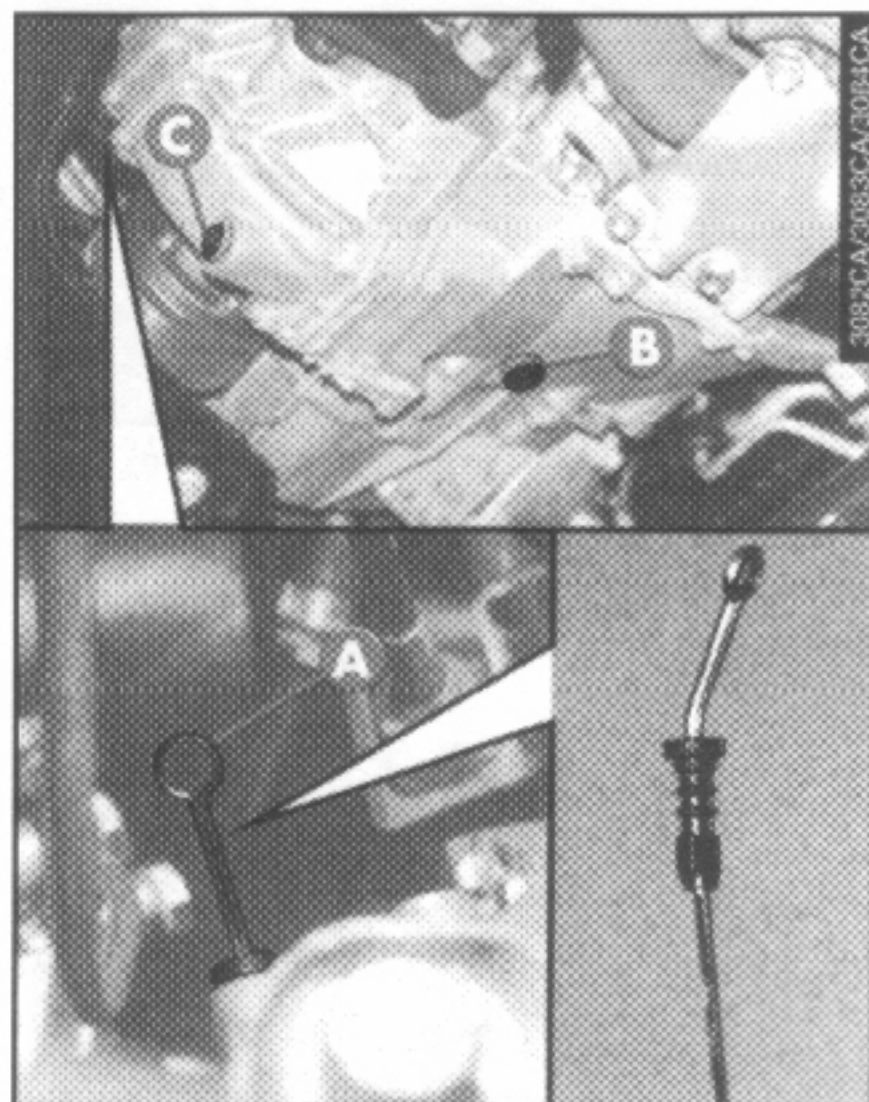

obr. 23 - Verze 2.5 V6 24V a JTD

KONTROLA A DOPLŇOVÁNÍ CHLADÍČÍ KAPALINY

Obr. 24: verze T.SPARK a JTD

Obr. 25: verze 2.5 V6 24V

Pravidelně kontrolujte hladinu chladící kapaliny v expanzní nádržce. Ujistěte se, že když je kapalina studená a vůz stojí na rovině, dosahuje hladina mezi značky "MIN," a "MAX,".

Pokud je hladina příliš nízko, vyšroubujte víčko (A) expanzní nádržky a doplňte nemrznoucí kapalinu.

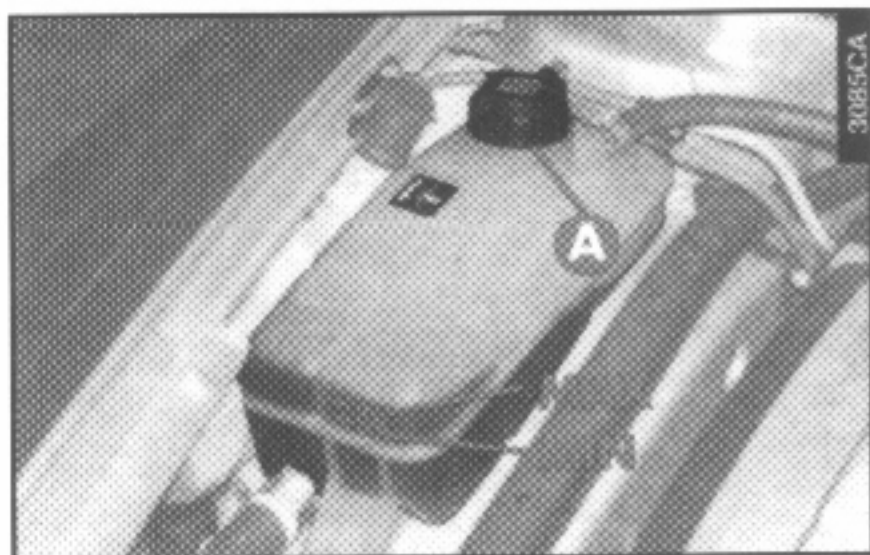

obr. 24 - verze T.SPARK a JTD



Když je motor horký, nesnímejte víčko expanzní nádržky, protože byste se mohli opařit.



Chladicí systém je pod tlakem. V případě potřeby nahradte víčko originálním výrobkem, aby nedošlo k nepříznivému ovlivnění účinnosti systému.

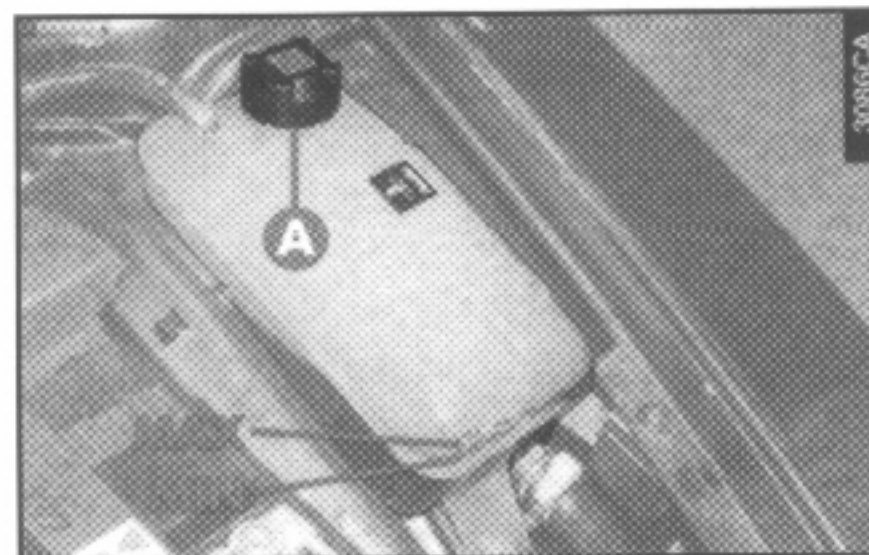

obr. 25 - verze 2.5 V6 24V



Prvotní tovární náplň nemrznoucí směsi Alfa Romeo zajišťuje ochranu do teploty -40°C . Systém může být v případě potřeby doplněn kapalinou Alfa Romeo Climaf fluid Super Permanent -40°C , kterou obdržíte v autorizovaném servisu Alfa Romeo.

KONTROLA HLADINY KAPALINY POSILOVAČE ŘÍZENÍ

Obr. 26: verze 1.6 T.SPARK, 2.5 V6 24V a JTD
Obr. 27: verze 1.8 a 2.0 T.SPARK

Pravidelně kontrolujte, že hladina oleje v nádržce je blízko značky MAX.



obr. 26 - verze 1.6 T.SPARK, 2.5 V6 24V a JTD



obr. 27 - verze 1.8 a 2.0 T.SPARK

Hladinu oleje kontrolujte, když vůz stojí na rovině s vypnutým, studeným motorem.

Zkontrolujte, zda olej dosahuje značky MAX na měrce ve víčku nebo k hornímu zářezu (maximální úroveň) na měrce integrované ve víčku nádržky.

DOPLŇOVÁNÍ KAPALINY POSILOVAČE ŘÍZENÍ

Pokud hladina oleje v posilovači řízení klesne pod minimální úroveň, doplňte olej jedním z výrobků uvedených v tabulce "Doporučené kapaliny a maziva", v části "Technické údaje". Postupujte následovně:

- Nastartujte motor a nechte olej v nádržce usadit.

- Když motor běží, otočte několikrát volantem od dorazu k dorazu.
- Doplňte olej, aby dosahoval značky MAX a poté zašroubujte víčko.



Spotřeba oleje je velmi nízká; je-li nutno doplňovat olej v krátkých intervalech, nechte zkontrolovat systém z hlediska úniku v autorizovaném servisu Alfa Romeo.

UPOZORNĚNÍ Údržbu a opravy systému musí provádět autorizovaný servis Alfa Romeo.

KONTROLA HLADINY A DOPLNĚNÍ BRZDOVÉ A SPOJKOVÉ KAPALINY (obr. 28)

Vizuálně zkontrolujte, že kapalina v nádržce dosahuje maximální značky. Při pravidelném doplňování nebo výměně (která se musí provádět každé dva roky) musíte používat pouze výrobky uvedené v tabulce "Doporučené kapaliny a maziva," v části "Technické údaje,".

Občas zkontrolujte funkci varovné kontrolky (⚠) na přístrojové desce stisknutím krytu (B) nádržky (A) (klíč ve spínací skříňce je v poloze **MAR**).

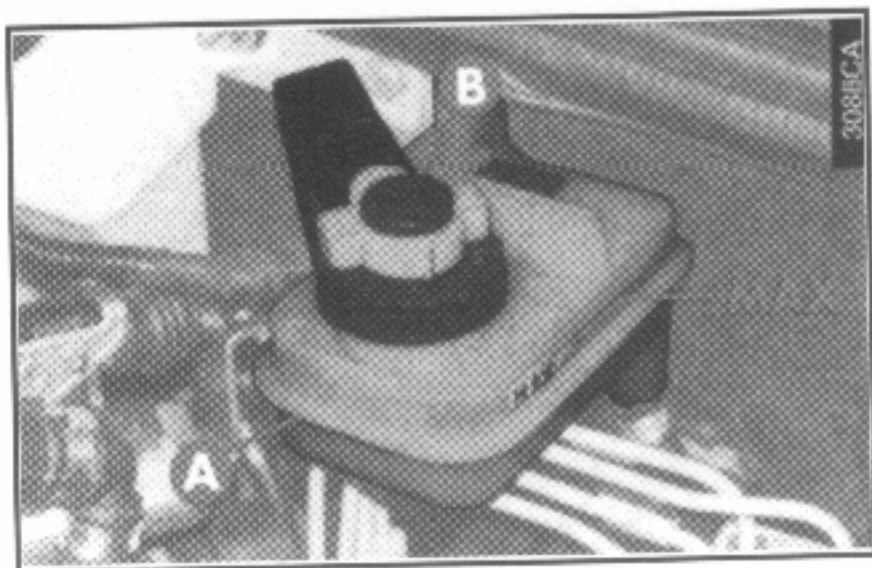

obr. 28



Když je víčko (B) odšroubované, přesvědčte se, že elektrické konektory nejsou odpojeny. Kapalina nesmí potřísnit lakované části vozu. Pokud se tak stane, ihned omyjte zasažené místo vodou.



Symbol Ⓞ na nádržce označuje brzdovou kapalinu syntetického typu, která se nesmí smísit s brzdovou kapalinou minerálního typu. Použití minerální kapaliny způsobí neopravitelné poškození speciálních pryžových těsnění brzdové soustavy.



Brzdová a spojková kapaliny je jedovatá a korozivní. V případě náhodného kontaktu omyjte ihned zasažené části těla neutrálním mýdlem a vodou, poté je dobře opláchněte. Dojde-li k požití kapaliny, navštivte ihned lékaře.

KONTROLA HLADINY A DOPLNĚNÍ KAPALINY V NÁDRŽCE OSTŘIKOVAČE ČELNÍHO OKNA/SVĚTLOMETŮ

Obr. 29: verze T.SPARK a JTD

Obr. 30: verze 2.5 V6 24V

Sejměte víčko (A) a vizuálně zkontrolujte hladinu kapaliny v nádržce.



Některá aditiva dostupná na trhu, určená pro ostřikovač čelního okna jsou hořlavá. Motorový prostor obsahuje horké části, jejichž potřísnění může způsobit vznik požáru.

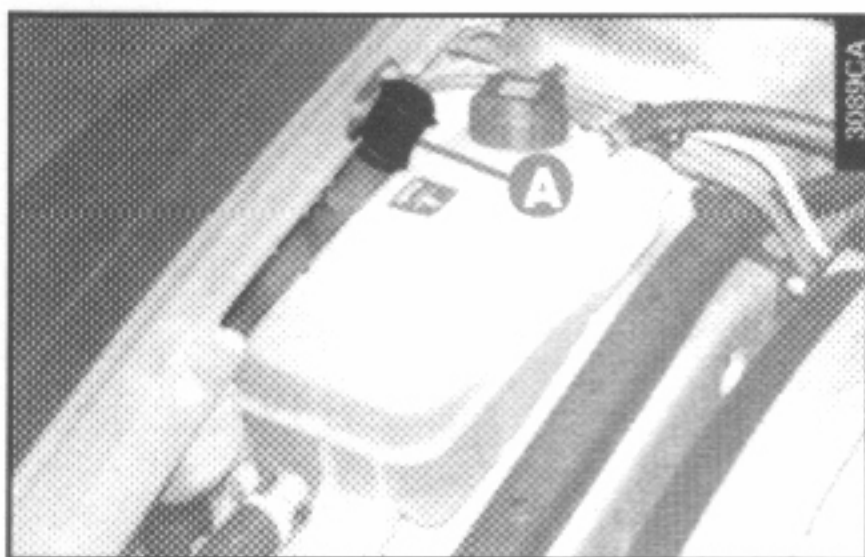

obr. 29 - verze T.SPARK a JTD



Nepoužívejte ostřikovač čelního okna, když je nádržka prázdná, protože byste poškodili motor čerpadla.



Nejezděte s prázdnou nádržkou ostřikovače čelního okna: fungování ostřikovače je velmi důležité pro udržení dobré viditelnosti.

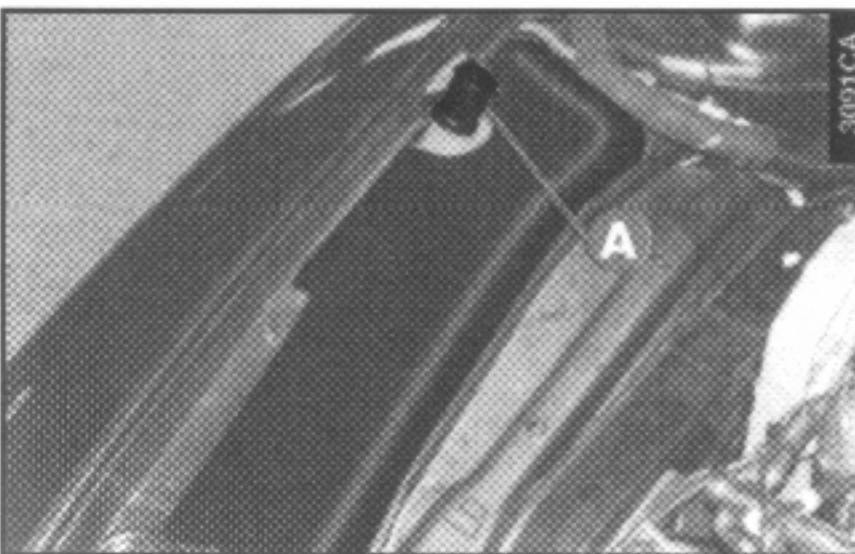

obr. 30 - verze 2.5 V6 24V

UPOZORNĚNÍ Při používání speciální čistících prostředků dostupných v obchodech se ujistěte, že obsahují změkčující a nemrznoucí přísady.

Máte-li pochybnosti, jaké výrobky používat, obraťte se na autorizovaný servis Alfa Romeo.

VZDUCHOVÝ FILTR

Vzduchový filtr je připojen přímo k sacímu potrubí a teplotnímu čidlu, které vysílá řídicí jednotce elektrické signály potřebné pro správný provoz systému vstřikování/zapalování.

Pro správný běh motoru a také nízký obsah emisí a nízkou spotřebu paliva je nutné, aby vzduchový filtr pracoval perfektně.



Níže uvedený popis výměny je pouze informativního charakteru. Výměnu vzduchového filtru musí provádět pouze autorizovaný servis Alfa Romeo.

Není-li provedena výměna správně a podle těchto pokynů, může ovlivnit bezpečnost vozu.



Když vůz používáte často při jízdách po prašných vozovkách, musíte vzduchový filtr nechat měnit častěji než je předepsáno plánem údržby.



Nikdy se nesmíte pokusit vyčistit filtr, protože by mohlo dojít k vážnému poškození motoru.

Při výměně vzduchového filtru je předepsán následující postup:

- Sejměte kryt (A - obr. 31).

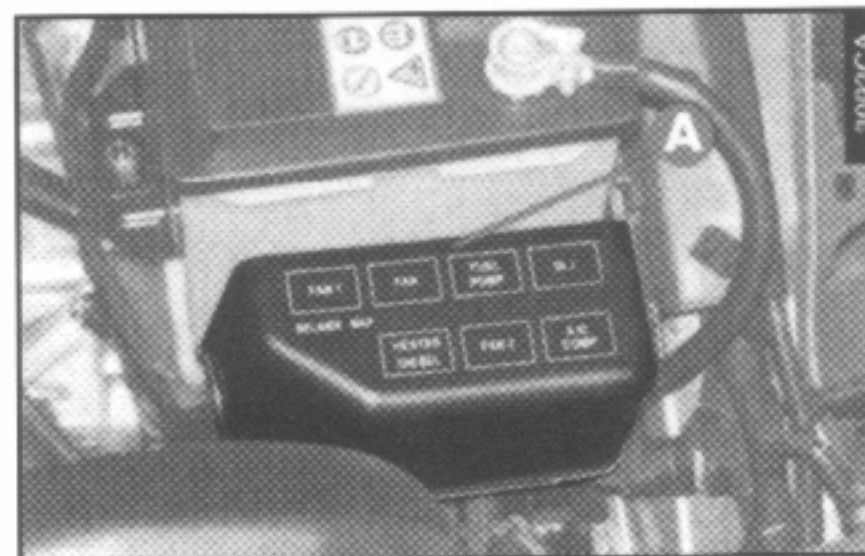

obr. 31

- Vyšroubujte dva šrouby označené šipkou a držák (B - obr. 32) posuňte i s relé stranou.
- Sejměte potrubí následovně, v závislosti na verzi:
verze T.SPARK (obr. 33): uvolněte svorky (A) a sejměte potrubí (B).

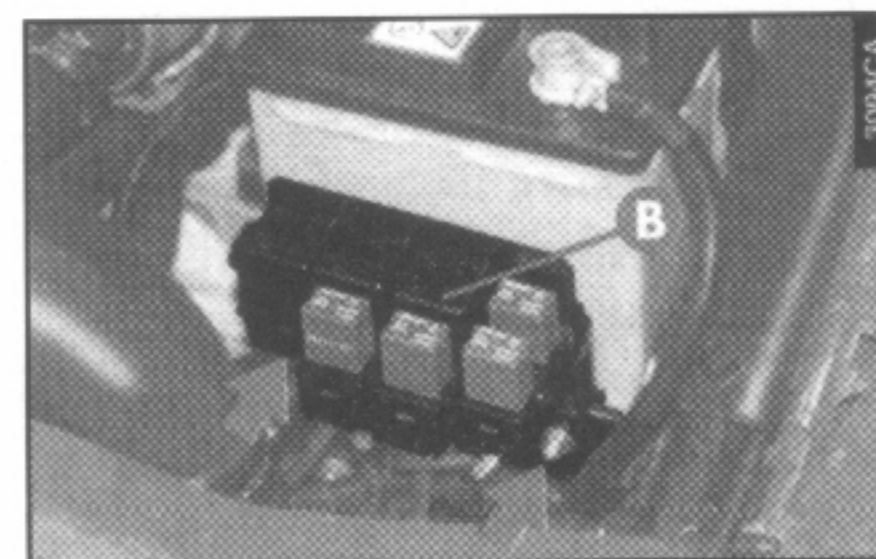

obr. 32

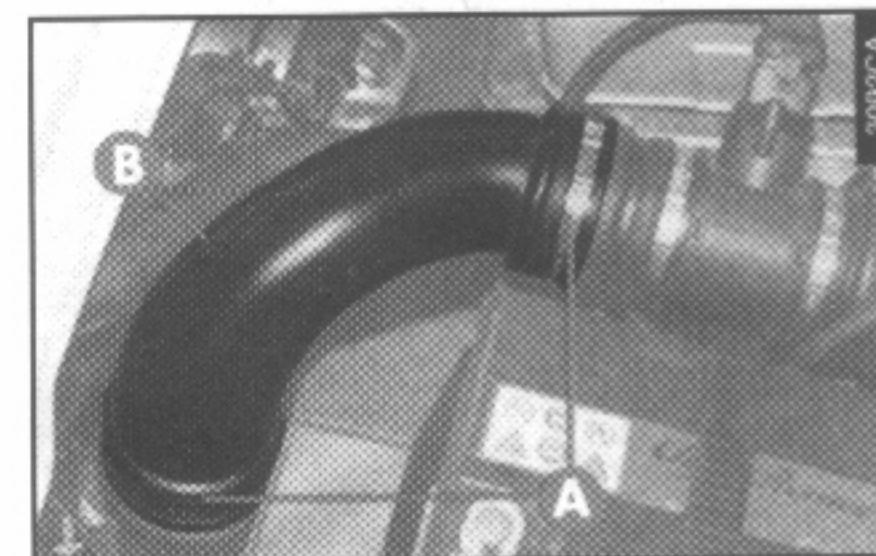

obr. 33 - verze T.SPARK

Verze 2.5 V6 24V a JTD (obr. 34 a 35): uvolněte svorky (A), odpojte spojení měřiče průtoku vzduchu (C) a sejměte potrubí (B).

- Vyšroubujte šrouby (A - obr. 36) a opatrně sejměte kryt (B).
- Vyjměte filtr (A - obr. 37).

- Vložte nový filtr a instalujte správně kryt, potrubí a, u verzí 2.5 V6 24V a JTD i připojení měřiče průtoku vzduchu.

PALIVOVÝ FILTR (verze JTD)

UPOZORNĚNÍ Popis vypouštění kondenzátu ze systému a výměny filtru má pouze informativní charakter, protože tuto operaci smí provádět pouze autorizovaný servis Alfa Romeo.

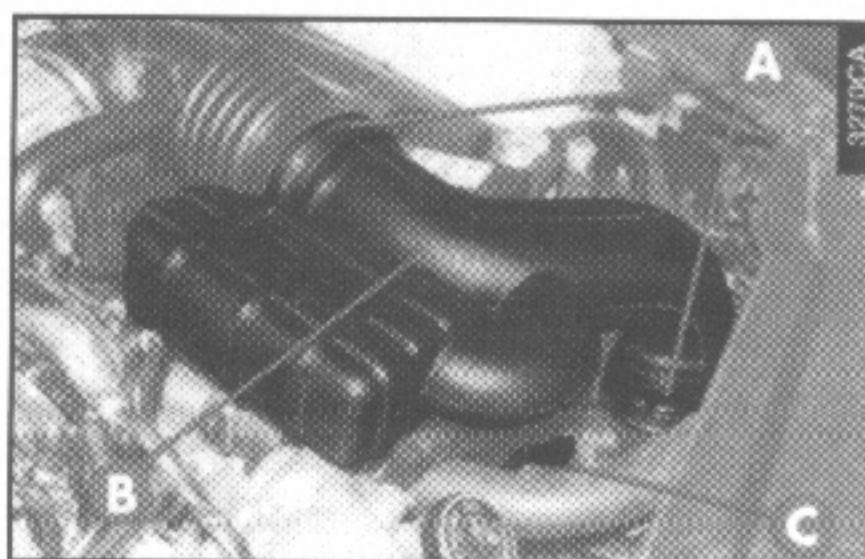

obr. 34 - Verze 2.5 V6 24V

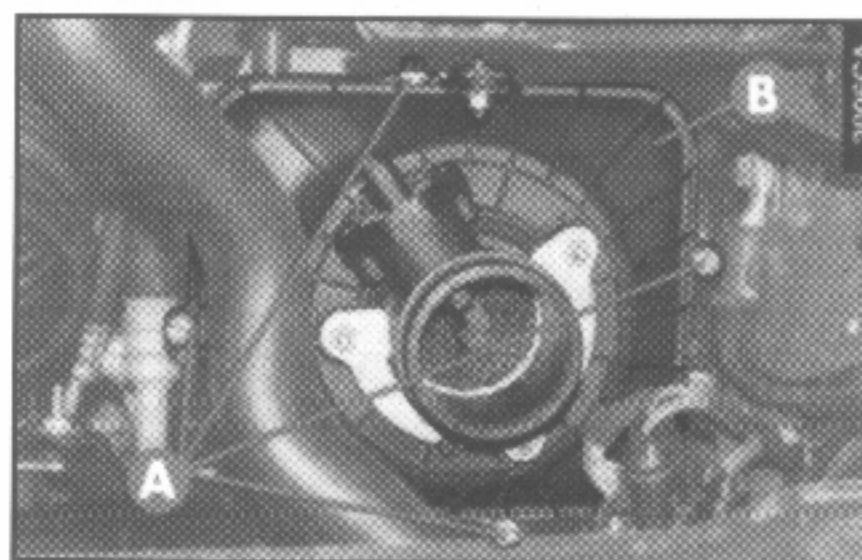

obr. 36



obr. 35 - verze JTD

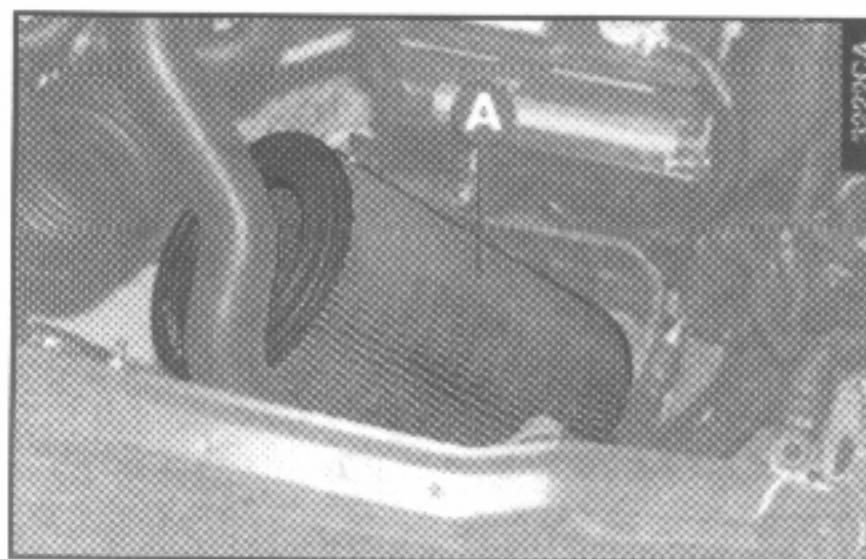

obr. 37

VYPOUŠTĚNÍ KONDENZÁTU

Přítomnost vody v palivovém potrubí může vážně poškodit systém vstřikování (čerpadlo, přívodní ventil, atd.) a způsobit nepravidelný chod motoru.



Není-li tento postup proveden správně, podle pokynů, může dojít k ohrožení bezpečnosti vozu a úniku paliva.

Při vypouštění palivového filtru postupujte následovně:

- Vyšroubujte kolečko (A - obr. 38), až bude vytékat pouze palivo; poté šroub utáhněte.



Nevypouštějte kondenzát smíšený s palivem volně do životního prostředí. Doporučujeme

Vám svěřit vypouštění kondenzátu autorizovanému servisu Alfa Romeo, který je vybaven pro správnou likvidaci odpadního materiálu v souladu s respektováním přírody a dodržováním zákonů.

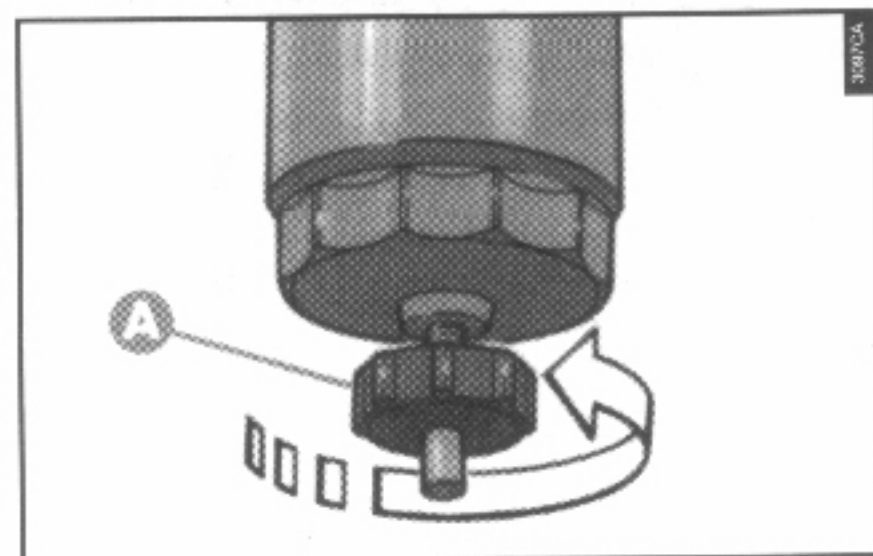

obr. 38 - verze JTD

VÝMĚNA FILTRU

Při výměně filtru postupujte následovně:

UPOZORNĚNÍ Při výměně filtru musí být použit vhodný klíč.

Demontáž

- Vhodným klíčem povolte filtr (A - obr. 39) a vyjměte jej z držáku (B - obr. 39).

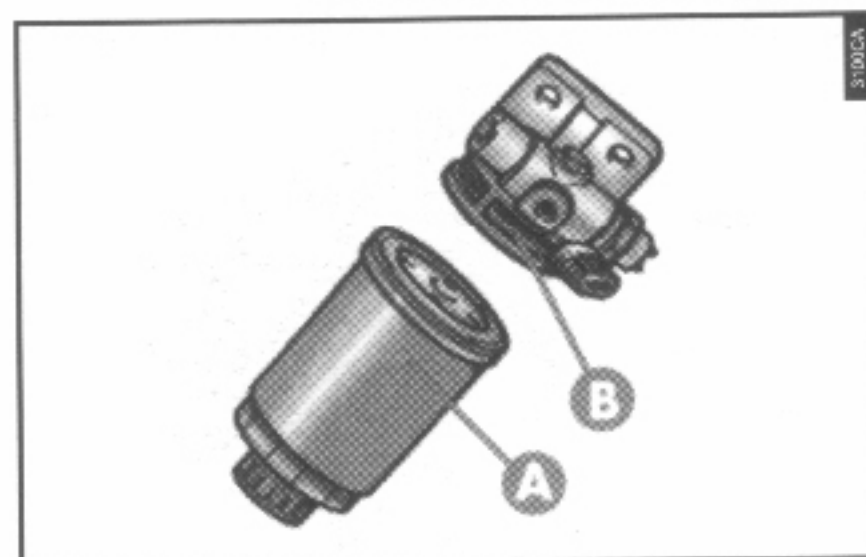

obr. 39 - verze JTD

Montáž

- Namažte těsnění nového filtru motorovým olejem a poté jej naplňte palivem.
- Filtr utáhněte rukou a poté jej dotáhněte vhodným klíčem.

UPOZORNĚNÍ Po výměně filtru nebo vypouštění palivové soustavy (např. po vypouštění paliva) není třeba odvzdušnit soustavu, protože k odvzdušnění dojde automaticky při nastartování motoru.

PRACHOVÝ/PYLOVÝ FILTR

(pouze vozy s klimatizací)

Filtr mechanicky/elektrostaticky čistí vzduch za předpokladu, že jsou zavřená okna.

Prachový/pylový filtr musí být jednou ročně kontrolován v autorizovaném servisu Alfa Romeo, zejména před začátkem letní sezóny.

Používáte-li vůz často ve městě, dálnici nebo prašných vozovkách, musí být systém kontrolován častěji, než je určeno plánem údržby.

UPOZORNĚNÍ Pokud není filtr vyměněn, může se vážně snížit účinnost klimatizace.

BATERIE

Baterie je "bezúdržbová", a za normálních okolností nevyžaduje žádné doplňování kapaliny. Hladina elektrolytu se musí nacházet mezi značkami MIN a MAX na krytu baterie. Vůz musí stát na rovině (obr. 40).



Baterie obsahuje látky, které jsou životnímu prostředí velmi škodlivé. Doporučujeme proto, aby výměnu baterie prováděl pouze některý z dealerů vozů Alfa Romeo, který je pro zpracování použitých baterií vybaven mnohem lépe a zlikviduje je v souladu se zákonem.

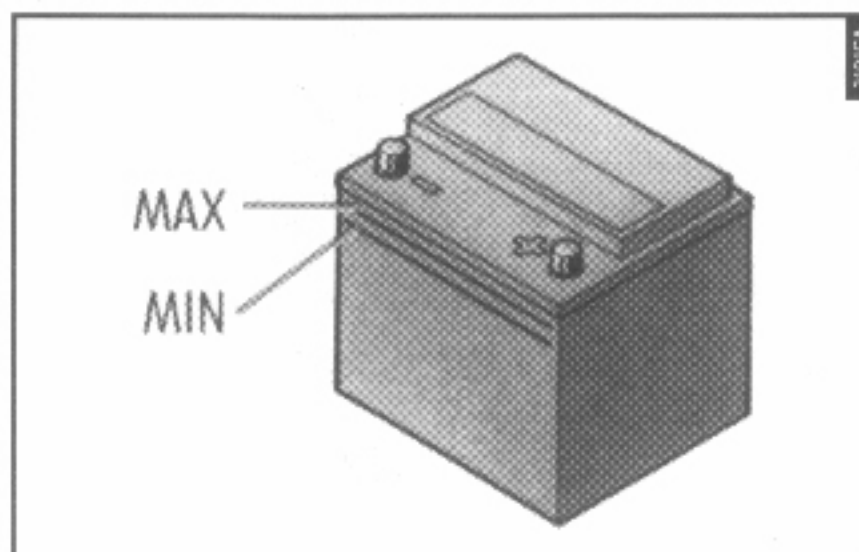

obr. 40



Pokud hladina klesne pod značku MIN, nechte si vůz odborně prohlédnout u některého z dealerů vozů Alfa Romeo.



Nesprávné připojení elektrického i elektronického vybavení může vůz vážně poškodit. Pokud po zakoupení vozu chcete instalovat další příslušenství (alarm, audiosystém, telefon, atd.), obraťte se na dealera vozů Alfa Romeo, který Vám doporučí vhodná zařízení a určí, zda je nutno instalovat baterii s vyšší kapacitou.

DOBÍJENÍ BATERIE

UPOZORNĚNÍ Popis dobíjení baterie má pouze informativní charakter. Tuto operaci smí provádět pouze autorizovaný servis Alfa Romeo.

Dobíjejte pomalu nízkým proudem po dobu přibližně 24 hodin. Dobíjení baterie delší dobu může baterii poškodit.

Při dobíjení baterie postupujte následovně:

UPOZORNĚNÍ Je-li vůz vybaven alarmem, deaktivujte alarm dálkovým ovladačem a poté jej odpojte otočením nouzového klíče do polohy "OFF," (viz "Elektronický alarm," v části "Seznamte se s vozem,").

- Odpojte svorky od pólů baterie.
- Připojte kabely nabíječky.
- Zapněte nabíječku.
- Po dobití nejprve vypněte nabíječku, pak odpojte kabely.
- Připojte svorky k pólům baterie.



Kapalina uvnitř baterie je jedovatá a žíravá. Chraňte před ní oči i pokožku. Do blízkosti baterie se nepřibližujte s otevřeným ohněm, zapálenou cigaretou nebo možným zdrojem jisker: hrozí nebezpečí výbuchu a požáru.

UPOZORNĚNÍ Je-li baterie delší dobu nabita na méně než 50% kapacity, je poškozena sulfatací, sníží se kapacita baterie a startování je obtížnější. Také se zvyšuje riziko zamrznutí elektrolytu (nastává při -10° C). V případě delšího nepoužívání baterie, viz "Odstavení vozu," v části "Správné používání vozu,".

UŽITEČNÉ RADY K PRODLOUŽENÍ ŽIVOTNOSTI BATERIE

Předejděte zbytečnému a rychlému vybití baterie a zajištěte si správnou funkci baterie dodržováním následujících pokynů:

- Svorky musí být stále správně utažené.
- Nenechávejte elektrické spotřebiče (např. audio-systém, výstražná světla, obrysová světla, atd.) příliš dlouho zapnuté, neběží-li motor.
- Při parkování vozu se přesvědčte, zda jsou všechny dveře, zavazadlový prostor, kapota i schránka v palubní desce správně zavřené, aby byla stropní svítidla zhasnutá.
- Před prováděním prací na elektrickém rozvodu vozu odpojte kabel od negativního pólu baterie.

ELEKTRONICKÉ ŘÍDÍCÍ JEDNOTKY

Při běžném používání vozu nemusíte podnikat žádné zvláštní kroky.

V případě, že pracujete s elektrickým rozvodem vozu nebo pokud startujete motor pomocnou baterií, je nutno pečlivě dodržovat následující pokyny:

- Před odpojením baterie od elektrického rozvodu vypněte motor.
- Jestliže baterii chcete dobít, odpojte ji od elektrického rozvodu vozu.
- Nikdy vůz nespustíte pomocí nabíječky baterií. Vždy použijte pomocnou baterii.
- Ujistěte se, že kontakty baterie jsou spojeny se správnými vodiči (je dodržena polarita) a překontrolujte správnost spojů.
- Před rozpojováním vodičů elektronických řídicích jednotek se přesvědčte, že klíč ve spínací skříňce není v poloze **MAR**.
- Nikdy polaritu nekontrolujte jiskřením.

- V případě elektrického svařování karosérie rozpojte vodiče elektroniky vozu. Pokud teplota dosáhne vysokých teplot, vyjměte elektronické řídicí jednotky z vozu.



Jsou-li na vůz instalovány další systémy, při připojování k elektrickému rozvodu vozu může dojít při nesprávné instalaci k narušení funkce stávajících systémů vozu (zapalování, vstřikování, ABS, atd.). Jestliže není instalace audiosystému nebo alarmu v systému vozu provedena správně, může dojít k narušení funkčnosti elektronických řídicích jednotek a ztrátě záruky. Doporučujeme Vám, aby tyto práce prováděl dealer vozů Alfa Romeo.

Spotřeba dodatečně instalovaného příslušenství nesmí překročit 20 mA (hodnota vozu v klidu).

ZAPALOVACÍ SVÍČKY

Když motor běží nepravidelně, nechte zapalovací svíčky zkontrolovat v autorizovaném servisu Alfa Romeo.



Zapalovací svíčky musí být měněny v intervalech daných plánem údržby. Používejte pouze doporučené zapalovací svíčky (viz tabulka "Vstřikování a zapalování," v části "Technické údaje,"): není-li správný teplotní index, nebo není-li zaručena požadovaná životnost, může dojít k ovlivnění funkce svíček.

STÍRÁTKA STÍRAČŮ ČELNÍHO OKNA

(obr. 41)

Stíratka pravidelně čistěte a ujistěte se, že nejsou poškozená. Pokud je pryžové stíratko ohnuté nebo poškozené, musíte jej vyměnit. Postupujte následovně:

- Odklopte raménko stírače od okna a stírač natočte do úhlu asi 90° k raménku.
- Stiskněte pojistku (B) stíratka a stíratko zatlačte směrem k raménku (A).
- Po uvolnění pojistky ze zakřivené části konce raménka stíratkem pohněte tak, abyste jej mohli otvorem vytáhnout.

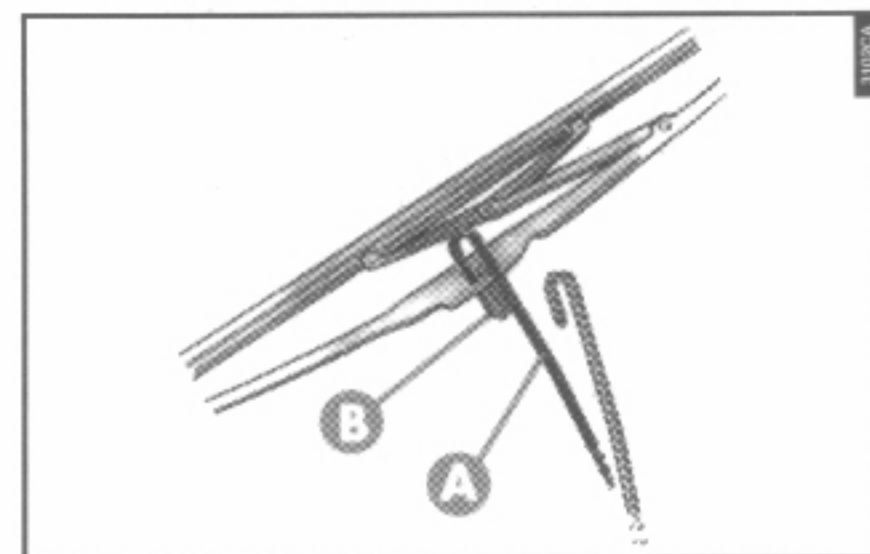

obr. 41

- Instalujte nové stírátko navléknutím otvorem do zakřivené části raménka (A).

- Zvedněte stírátko, až se zajistí pojistka (B) na zakřivené části raménka.

- Raménko přiklopte na okno.

UPOZORNĚNÍ Stírátko mohou být odlišná pro jednotlivé verze vozu. Vždy postupujte podle pokynů uvedených na obalu originálních stírátek Alfa Romeo.

TRYSKY OSTŘIKOVAČE

Zajistěte, aby trysky ostřikovače čelního okna a světlometů zajišťovaly správné množství kapaliny, ve správném směru.

Neprobíhají-li trysky správně, zkontrolujte, že není přerušena přívod kapaliny. V případě potřeby pročistěte trysky jehlou.

KAROSÉRIE

OCHRANA KAROSÉRIE PŘED ATMOSFÉRICKÝMI VLIVY

Firma Alfa Romeo vyvinula výrobní technologie, které zajišťují ochranu karosérie proti korozi, kterou způsobují různé vlivy, například:

- Znečištění atmosféry.
 - Sůl a vlhkost v ovzduší (přímořské oblasti nebo velmi teplé oblasti a krajiny s vysokou vlhkostí vzduchu).
 - Vliv chemického posypu v zimních měsících.
- Technologii na ochranu vozu proti korozi tvoří:
- Ochranné nátěry a laky, které vůz chrání před korozi a oděrkami.
 - Použití ocelových plechů, které jsou vysoce odolné vůči korozi.
 - Nástříky spodku karosérie, motorového prostoru, vnitřku blatníků a dalších částí přípravky, které pevně přilnou na kovové části a mají vysoký ochranný účinek.

- Aplikace prostředků s vysokou odolností proti atmosférickému znečištění.

- Využití metody "otevřená nádoba", která zabráňuje vodě a sražené páře, aby se hromadila uvnitř součástí a způsobovala jejich rezivění.

Podvozek je chráněn aplikací speciálních ochranných materiálů.

Je-li třeba obnovit ochranný nástržek, musí se před voskem, olejem, plasty a/nebo horkými výrobky chránit výfukový systém, lambda sonda a katalyzátor.

Tento nástržek musí provést pouze autorizovaný servis Alfa Romeo.

TIPY PRO UDRŽENÍ KAROSÉRIE V DOBRÉM STAVU

Patřičnou péči věnujte odstranění průmyslového znečištění, zbytků asfaltu, hmyzu, atd. z karosérie.

Pokud možno neparkujte pod stromy, protože výměšky stromů, pupeny, větvičky obsahují chemické sloučeniny, které mohou velmi poškodit lak Vašeho vozu.

Při doplňování paliva, maziv, brzdové kapaliny, chladicí kapaliny, elektrolytu atd. dbejte na to, abyste nepotřísnili karosérii.

Pokud k potřísnění karosérie dojde, ihned zasaženou část očistěte a vůz co nejdříve umyjte.

LAKOVÁNÍ

Cílem lakování není pouze atraktivní vzhled Vašeho vozu, nýbrž i ochrana jeho ocelových částí.

Hluboké škrábance nebo rýhy je třeba nechat neprodleně opravit ve specializovaném servisu, aby nedošlo ke vzniku koroze.

Běžná péče a karosérii spočívá v intervalech denních okolnostmi a prostředím, ve kterém vůz používáte.

Například:

- V oblastech s vysokým atmosférickým znečištěním.

- Vozovky ošetřené chemickým posypem.

- Parkování pod stromy, které znečišťují vůz výměšky.

Při používání vozu v takových podmínkách myjte vůz častěji.

Firma Alfa Romeo vyrábí kompletní řadu výrobků, vyvinutých speciálně pro péči o vůz a čištění vozu (šampón, vosk, opravnou tužku touch-up, odstraňovač skvrn, leštěnku, atd.).

Tyto výrobky jsou kompatibilní s typem laku, těsněními a lištami vozů Alfa Romeo.

Aplikaci těchto výrobků by měl provádět vyškolený personál autorizovaných servisů Alfa Romeo, protože může zaručit nejlepší výsledek a předejde problémům, které mohou vyústit ve ztrátu záruky na lak.



Saponáty znečišťují spodní vody. Proto je nutné vůz mýt v zařízení vybaveném lapači a čističi použitých chemických přípravků.

Správné mytí vozu:

- 1) Namočte karosérii slabým proudem vody z hadice.
- 2) Houbou, namočenou ve slabém čistícím roztoku (2-4% šampánu ve vodě), otírejte karosérii. Houbu často proplachujte.
- 3) Karosérii řádně opláchněte vodou a usušte proudem vzduchu nebo jelenicí.

Při sušení vozu dbejte na to, abyste se dostali i k částem, které nejsou tak lehce vidět, jako například dveřní rámy, kapota a nejbližší okolí světlometů, v nichž se voda může hromadit.

Doporučujeme Vám neodstavovat vůz v uzavřeném prostoru bezprostředně po sušení, avšak ponechat jej na otevřeném vzduchu, aby se voda mohla snáze odpařit.

Nemyjte vůz poté, co stál delší dobu na slunci nebo pokud je kapota horká, neboť by mohlo dojít ke ztrátě lesku laku.

Vnější plastové části myjte stejným způsobem jako zbytek vozu. V případě, že nečistoty nelze snadno odstranit, použijte speciální přípravek.

UPOZORNĚNÍ Ptačí trus musíte okamžitě a pečlivě z karosérie odstranit, neboť kyselina v něm obsažená je obzvláště agresivní.

Lepší ochrany laku docílíte tehdy, budete-li k leštění čas od času používat speciální prostředky (silikonové vosky), které na laku zanechají ochranný film.

OKNA

K čištění oken používejte speciální čistící prostředky. K mytí používejte pouze velmi jemných tkanin, které sklo nepoškrábou ani nenaruší jeho průhlednost.



Vnitřní stranu zadního okna čistěte jemným otíráním ve směru topných vodičů, abyste vodiče nepoškodili.

MOTOROVÝ PROSTOR

Na konci každého zimního období pečlivě vyčistěte motorový prostor. Tuto činnost si nechte provést nejlépe v některé specializované dílně.



Saponáty znečišťují spodní vody. Proto je nutné vůz umývat v zařízení vybaveném lapači a čističi použitých chemických přípravků.

UPOZORNĚNÍ Vůz myjte, když je motor studený a klíč ve spínací skřínce je v poloze **STOP**. Po umytí se přesvědčte, že ochranné prvky (např. pryžové krytky a krytky otvorů) nebyly poškozeny nebo odstraněny.

VYBAVENÍ INTERIÉRU

Pravidelně kontrolujte, zda se pod rohožemi nehromadí voda (z bot, deštníků, atd.), která by mohla způsobit rezivění ocelových částí.

ČIŠTĚNÍ SEDADEL A TKANIN

- Sedadla a ostatní textilní části (samet, velur, atd.) můžete vyčistit od prachu jemným kartáčem.
- K odstranění mastných skvrn Vám doporučujeme použít speciální prostředky. Dodržujte vždy návod k použití.
- Dokonalejšího vyčištění můžete dosáhnout otíráním sedadel hubou navlhčenou v roztoku vody a neutrálního saponátu, v poměru udaném na obalu čistícího prostředku.

ČIŠTĚNÍ KOŽENÝCH SEDADEL

- Prach ze sedadel odstraňte buď jelenicovou kůží, anebo slabě navlhčeným kusem látky. Při otírání příliš netlačte.
- Mastné nebo vlhké skvrny odstraňte savou látkou, která nezanechává chloupky. Poté postižené místo otřete kusem jelenicové kůže či měkkého hadříku, navlhčeného roztokem vody a neutrálního mýdla.

Pokud skvrna nezmizí, použijte speciální odstraňovač skvrn, přičemž pečlivě dodržujte návod k použití.



Nikdy nepoužívejte lih nebo výrobky, které jej obsahují.



Nikdy nepoužívejte hořlavé výrobky, jako např. éter nebo technický benzín. Elektrostatický náboj vznikající při kartáčování může způsobit vznik požáru.

PLASTOVÉ ČÁSTI INTERIÉRU

Nečistotu z plastových prosvětlovacích krytů (a/nebo ukazatelů směru) odstraňujte pouze roztokem vody a neutrálního mýdla, za pomoci měkké tkaniny.

Nikdy nepoužívejte rozpouštědla a/nebo benzín, metylalkohol, čpavek, aceton, atd., které mohou poškodit materiál a snížit jejich průhlednost, což by nepříznivě ovlivnilo bezpečnost jízdy.

Používejte speciální přípravky, které nemají vliv na tvar plastových komponentů.



K čištění krytu na přístrojové desce nikdy nepoužívejte lih ani benzín.



Nevozte uvnitř vozu aerosolové přípravky, neboť hrozí nebezpečí výbuchu. Aerosolové přípravky nesmějí být vystaveny teplotě nad 50° C; za horkého letního počasí může být teplota uvnitř vozu daleko vyšší.

TECHNICKÉ ÚDAJE

Na následujících stránkách naleznete technické údaje týkající se Vašeho vozu.

Tyto stránky představují možná tu nejzajímavější část příručky pro „motoristické fanfy a odborníky“.

Tuto část musíte vždy posuzovat v souvislosti s hlavními charakteristikami a technickými údaji vozu, které jsou uvedeny v předcházejících částech příručky.

IDENTIFIKAČNÍ ÚDAJE	stránka	176
ROZMĚRY		178
MOTOR		179
OBJEMY PROVOZNÍCH NÁPLNÍ		180
SPOTŘEBA MOTOROVÉHO OLEJE		180
IDENTIFIKAČNÍ ÚDAJE MOTORU A KAROSÉRIE		181
ZAVAZADLOVÝ PROSTOR		181
HMOTNOSTI		181
PŘÍVOD PALIVA A ZAPALOVÁNÍ		182
ELEKTRICKÝ ROZVOD		183
VÝKONOSTNÍ PARAMETRY		183
SPOTŘEBA PALIVA		184
OBSAH CO ₂ VE VÝFUKOVÝCH PLYNECH		184
BRZDY		185
ŘÍZENÍ		185
PŘEVODOVÉ ÚSTROJÍ		185
DOPORUČENÉ KAPALINY A MAZIVA		186
GEOMETRIE KOL		186
PNEUMATIKY		187

IDENTIFIKAČNÍ ÚDAJE

Identifikační údaje vozu musíte mít zaznamenány. Identifikační údaje Vašeho vozu umístěné na štítkách a umístění těchto štítků jsou následující (obr. 1):

- 1 - Všeobecný identifikační štítek
- 2 - Identifikační štítek karosérie
- 3 - Identifikační štítek laku
- 4 - Identifikační štítek motoru

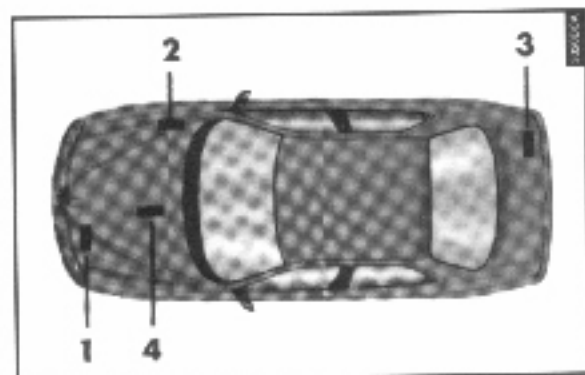

obr. 1

IDENTIFIKAČNÍ ŠTÍTEK KAROSÉRIE

Identifikační štítek karosérie je umístěn v motorovém prostoru na pravém tlumiči a obsahuje tyto údaje:

- typ vozu: ZAR 932000
- Výrobní sériové číslo (číslo karosérie)

U některých verzí je označení částečně zakryto. Chcete-li vidět celé označení, sejměte kryt otáčením doleva a pak jej zvedněte.

IDENTIFIKAČNÍ ŠTÍTEK MOTORU

Identifikační štítek motoru je umístěn na zadní levé straně převodovky.

IDENTIFIKAČNÍ ŠTÍTEK LAKU (obr. 2)

Je připevněn uvnitř zavazadlového prostoru a obsahuje tyto údaje:

- A. Výrobce laku
- B. Název barvy
- C. Kód barvy
- D. Kód barvy pro přelakování nebo drobné opravy laku.

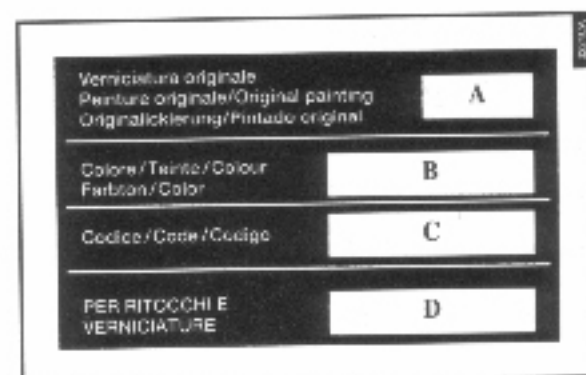

obr. 2

VŠEOBECNÝ IDENTIFIKAČNÍ ŠTÍTEK

Všeobecný identifikační štítek je umístěn v motorovém prostoru na předním příčniku (obr. 3).

Obsahuje následující údaje:

- A. Údaje o národní homologaci
- B. Pořadové (výrobní) číslo karosérie
- C. Maximální hmotnost podle národních předpisů
- D. Verze a další upřesňující údaje
- E. Index kouřivosti (verze JTD)
- F. Jméno výrobce.

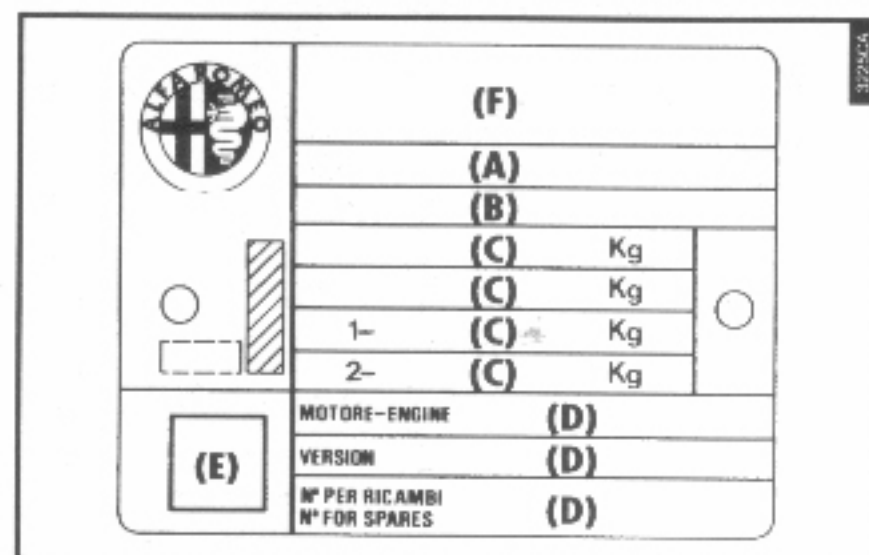

obr. 3

ROZMĚRY

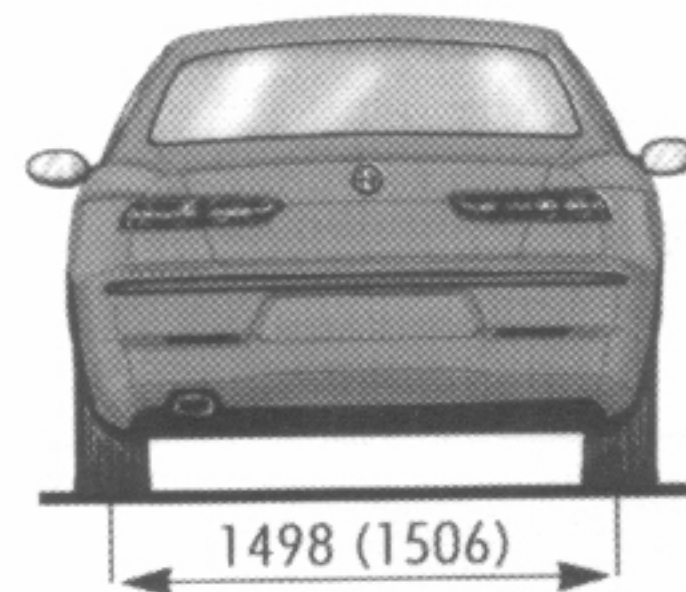
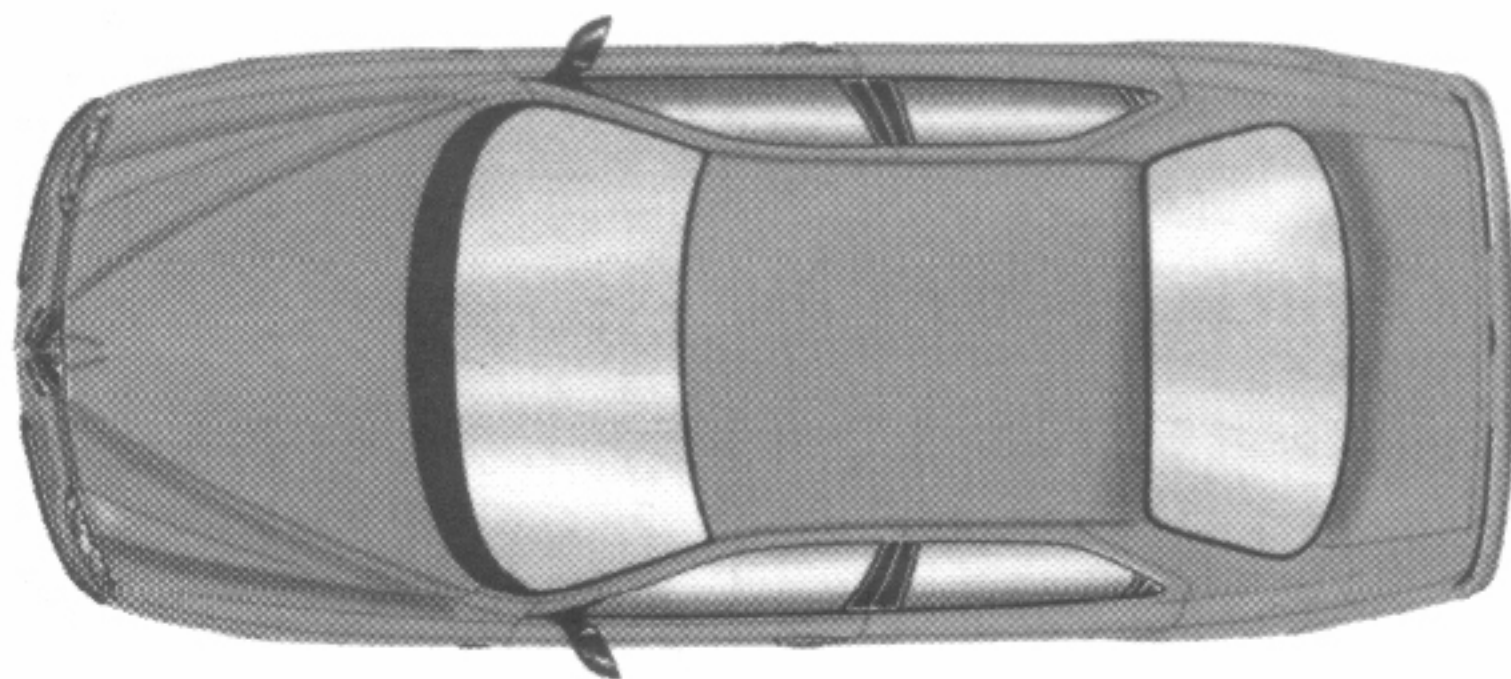
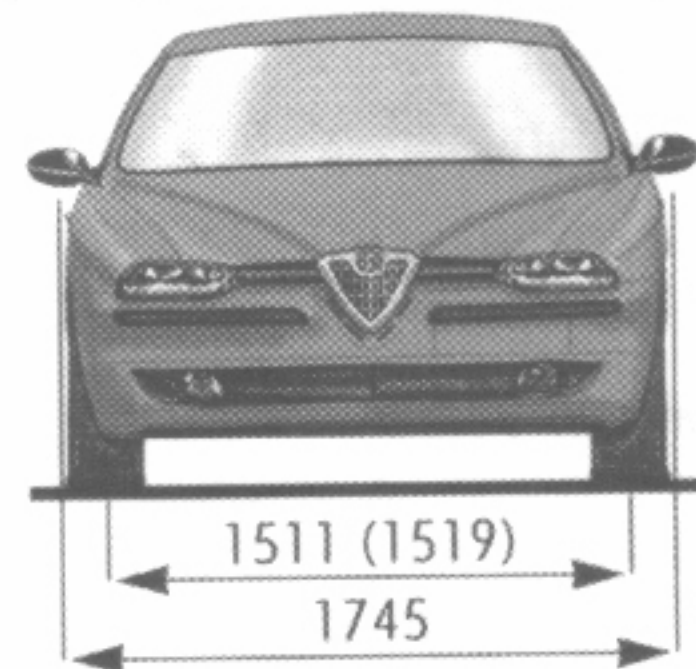
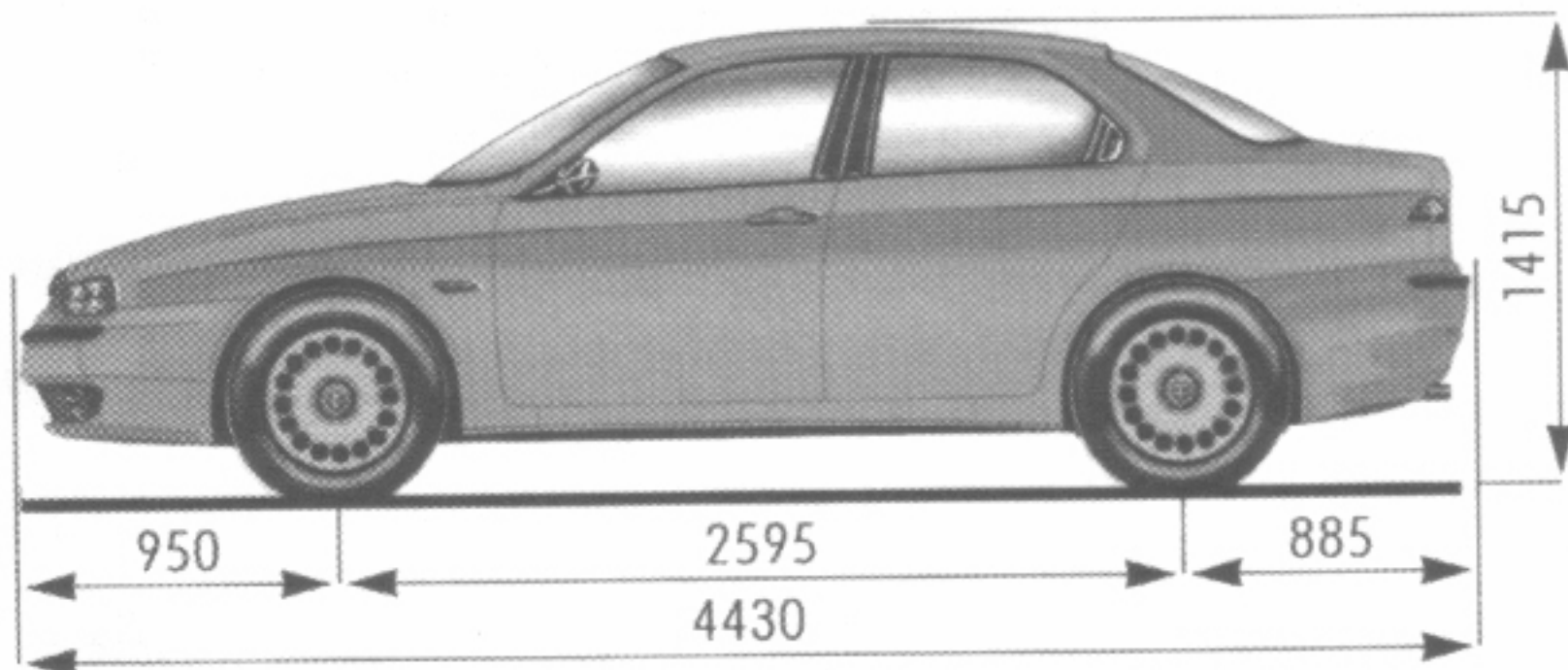

- Hodnoty v závorkách platí pro verze 1.6 T.SPARK, 1.8 T.SPARK a 1.9 JTD
- Rozměry jsou udány v milimetrech. - Výška platí pro nenaložený vůz.
- V závislosti na verzi může být vůz vybaven zadním spoilerem a nastavci prahů v barvě vozu.

MOTOR

	1.6 T.SPARK	1.8 T.SPARK	2.0 T.SPARK	2.5 V6 24V	1.9 JTD	2.4 JTD
Uložení	Vpředu napříč	Vpředu napříč	Vpředu napříč	Vpředu napříč	Vpředu napříč	Vpředu napříč
Počet a uspořádání válců	4 v řadě	4 v řadě	4 v řadě	V6, 60°	4 v řadě	5 v řadě
Pracovní cyklus	Otto	Otto	Otto	Otto	Diesel	Diesel
Vrtání	82 mm	82 mm	83 mm	88 mm	82 mm	82 mm
Zdvih	75,65 mm	82,7 mm	91 mm	68,3 mm	90,4 mm	90,4 mm
Zdvihový objem	1598 cm ³	1747 cm ³	1970 cm ³	2492 cm ³	1910 cm ³	2387 cm ³
Maximální výkon						
EEC kW	88	106	114	140	77	100
EEC HP	120	144	155	190	105	136
při otáčkách za minutu	6300	6500	6400	6300	4000	4200
Nejvyšší točivý moment						
EEC Nm	144	169	187	222	255	304
EEC kgm	14,7	17,2	19,1	22,6	26	31
při otáčkách za minutu	4500	3500	3500	5000	2000	2000

OBJEMY PROVOZNÍCH NÁPLNÍ

	1.6 T.SPARK	1.8 T.SPARK	2.0 T.SPARK	2.5 V6 24V	1.9 JTD	2.4 JTD
Typ paliva	Bezolovnatý benzín s oktanovým číslem minimálně 95				Motorová nafta	
Objem palivové nádrže	63 litrů	63 litrů	63 litrů	63 litrů	63 litrů	63 litrů
Včetně rezervy	cca 7 litrů	cca 7 litrů	cca 7 litrů	cca 7 litrů	cca 7 litrů	cca 7 litrů
Motorový olej (objem pro pravidelnou výměnu)	4,4 litru	4,4 litru	4,4 litru	6,4 litru	4,2 litru	5 litrů
Olej v převodovce/diferenciálu	2 litry	2 litry	2 litry	2 litry	2 litry	2 litry
Objem chladicí soustavy motoru	6,9 litru	6,9 litru	6,9 litru	9,2 litru	6,1 litru	6,8 litru
Objem nádržky ostříkovače čelního okna	2,5 litru (5,3 litru)*	2,5 litru (5,3 litru)*	2,5 litru (5,3 litru)*	2,5 litru (5,3 litru)*	2,5 litru (5,3 litru)*	2,5 litru (5,3 litru)*

(*) Hodnoty v závorkách platí pro verze s ostříkovači světlometů.

SPOTŘEBA MOTOROVÉHO OLEJE

Spotřeba závisí na stylu jízdy a podmínkách používání vozu.

Spotřeba oleje do 1 litru na 1000 km je přípustná.

Během záběhu vozu se motor usazuje, proto může být spotřeba stabilizována až po najetí prvních 5000 - 6000 km.

IDENTIFIKAČNÍ ÚDAJE MOTORU A KAROSÉRIE

	1.6 T.SPARK	1.8 T.SPARK	2.0 T.SPARK	2.5 V6 24V	1.9 JTD	2.4 JTD
Identifikační číslo motoru	AR 67601	AR 32201	AR 32301	AR 32401	AR 32302	AR 32501
Identifikační číslo karosérie	932A4000 09	932A3000 07	932A2000 03	932A1000 00	932A2A00 05	932A1A00 02

ZAVAZADLOVÝ PROSTOR

	1.6 T.SPARK	1.8 T.SPARK	2.0 T.SPARK	2.5 V6 24V	1.9 JTD	2.4 JTD
Objem (litry)	378	378	378	378	378	378

HMOTNOSTI

	1.6 T.SPARK	1.8 T.SPARK	2.0 T.SPARK	2.5 V6 24V	1.9 JTD	2.4 JTD
Pohotovostní hmotnost	1230 kg	1230 kg	1250 kg	1320 kg	1270 kg	1350 kg
Maximální užitečná hmotnost	1750 kg	1750 kg	1770 kg	1820 kg	1770 kg	1850 kg
Užitečné zatížení	520 kg	520 kg	520 kg	500 kg	500 kg	500 kg
Hmotnost přívěsu	1300 kg	1300 kg	1300 kg	1400 kg	1300 kg	1400 kg
Maximální zatížení kulové hlavy	60 kg	60 kg	60 kg	60 kg	60 kg	60 kg

PŘÍVOD PALIVA A ZAPALOVÁNÍ

	1.6 T.SPARK	1.8 T.SPARK	2.0 T.SPARK	2.5 V6 24V	1.9 JTD	2.4 JTD
Přívod paliva	Vícebodové elektronické vstřikování	Vícebodové elektronické vstřikování	Vícebodové elektronické vstřikování	Vícebodové elektronické vstřikování	Přímé vstřikování s přeplňováním	Přímé vstřikování s přeplňováním
Volnoběžné otáčky ot./min.	850 +/- 30	850 +/- 30	850 +/- 30	700 +/- 30	800 +/- 30	800 +/- 30
Zapalovací svíčky	NGK PFR 6B+ NGK PMR7A (*) [NGK BKR6EKPA+ NGK PMR7A (*)]	NGK PFR 6B+ NGK PMR7A (*) [NGK BKR6EKPA+ NGK PMR7A (*)]	NGK PFR 6B+ NGK PMR7A (*) [NGK BKR6EKPA+ NGK PMR7A (*)]	NGK PFR 6B	—	—
Výměna každých (km)	100 000	100 000	100 000	100 000	—	—
Pořadí zapálení	1-3-4-2	1-3-4-2	1-3-4-2	1-4-2-5-3-6	—	—
Pořadí vstřikování	—	—	—	—	1-3-4-2	1-2-4-5-3

(*) Dvě různé zapalovací svíčky, po jedné od každého typu, jsou instalovány na každém válci.

[] Alternativní

ELEKTRICKÝ ROZVOD

	1.6 T.SPARK	1.8 T.SPARK	2.0 T.SPARK	2.5 V6 24V	1.9 JTD	2.4 JTD
Provozní napětí	12 V	12 V	12 V	12 V	12 V	12 V
Kapacita baterie	50 Ah (60 Ah)*	50 Ah (60 Ah)*	60 Ah	70 Ah***	60 Ah	70 Ah
Alternátor	85 A (100 A)**	85 A (100 A)**	100 A	120 A	85 A (100 A)**	100 A

(*) Pro verze, kde je instalováno

(**) S klimatizací

(***) Z důvodu místa musí být výška baterie 175 mm.

VÝKONNOSTNÍ PARAMETRY

	1.6 T.SPARK	1.8 T.SPARK	2.0 T.SPARK	2.5 V6 24V	1.9 JTD	2.4 JTD
Maximální rychlost	200 km/h	210 km/h	216 km/h	230 km/h	188 km/h	203 km/h
Zrychlení z 0 na 100 km/h	10,5 s	9,3 s	8,6 s	7,3 s	10,5 s	9,5 s
Kilometr s pevným startem	31,8 s	30,5 s	29,6 s	27,8 s	32,8 s	30,7

SPOTŘEBA PALIVA

SPOTŘEBA PALIVA V SOULADU S NORMOU EEC 93/116 (litry na 100 km)

Spotřeba paliva a úroveň emisí byly změřeny v souladu s Direktivou 93/116/EEC.

Tyto hodnoty byly zjištěny během homologačních testů.

Testovací podmínky zahrnují následující:

- městský cyklus, který zahrnuje studené starty následované městským okruhem;
- cyklus mimo město, který zahrnuje časté zrychlování na všechny rychlostní stupně, simulující normální používání vozu mimo město. Rychlost se mění mezi 0 až 120 km/h.
- spotřeba kombinovaná je zjištěna poměrem 37% městského cyklu a 63% cyklu mimo město.

	1.6 T.SPARK	1.8 T.SPARK	2.0 T.SPARK	2.5 V6 24V	1.9 JTD	2.4 JTD
Spotřeba v městském cyklu	11,4	11,4	11,7	16,5	7,8	8,9
Spotřeba mimo město	6,4	6,4	6,6	8,4	4,7	5,4
Kombinovaná spotřeba	8,2	8,2	8,5	11,4	5,8	6,7

POZNÁMKA: Typ vozovky, dopravní situace, jízdní styl, klimatické podmínky, zatížení/vybavení/příslušenství vozu, střešní nosič, speciální vybavení a obecné okolnosti provozu vozu mohou vést k jiným hodnotám spotřeby paliva, než jak je uvedeno v tabulce.

EMISE CO₂ VE VÝFUKOVÝCH PLYNECH

	1.6 T.SPARK	1.8 T.SPARK	2.0 T.SPARK	2.5 V6 24V	1.9 JTD	2.4 JTD
Maximální hodnoty	195	195	202	271	155	178

Emise CO₂ (g/km) jsou změřeny při kombinovaném cyklu.

BRZDY

		1.6 T.SPARK	1.8 T.SPARK	2.0 T.SPARK	2.5 V6 24V	1.9 JTD	2.4 JTD
Provozní brzdy	Vpředu	Kotoučové	Kotoučové	Kotouče s vnitřní ventilací	Kotouče s vnitřní ventilací	Kotoučové	Kotouče s vnitřní ventilací
	Vzadu	Kotoučové	Kotoučové	Kotoučové	Kotoučové	Kotoučové	Kotoučové
				Systém ABS s elektronickým brzdovým zařízením.			
				Posilovač brzd. Elektronický systém s indikátorem opotřebení destiček předních brzd. Bezazbestové obložení.			
Parkovací brzda				Ovládaná pákou, mechanicky působí na zadní kola.			

ŘÍZENÍ

	1.6 T.SPARK	1.8 T.SPARK	2.0 T.SPARK	2.5 V6 24V	1.9 JTD	2.4 JTD
Typ	Hřebenové řízení s hydraulickým posilovačem řízení, s nádržkou kapaliny v motorovém prostoru					
Průměr otáčení (od kraje ráfků)	11,1 m	11,1 m	11,1 m	11,6 m	11,6 m	11,6 m

PŘEVODOVÉ ÚSTROJÍ

	1.6 T.SPARK	1.8 T.SPARK	2.0 T.SPARK	2.5 V6 24V	1.9 JTD	2.4 JTD
Převodovka	Pět synchronizovaných rychlostních stupňů pro jízdu vpřed + zpátečka			Šest synchronizovaných rychlostních stupňů pro jízdu vpřed + synchronizovaná zpátečka		Pět synchronizovaných rychlostních stupňů pro jízdu vpřed + synchronizovaná zpátečka
Spojka	Jednolamelová suchá spojka s hydraulickým ovládním					
Pohon	Přední kola	Přední kola	Přední kola	Přední kola	Přední kola	Přední kola

DOPORUČENÉ KAPALINY A MAZIVA

	1.6 T.SPARK	1.8 T.SPARK	2.0 T.SPARK	2.5 V6 24V	1.9 JTD	2.4 JTD
Motor		SELENIA 20K SAE 10W/40 ACEA A3-96, API SJ (*)			SELENIA TURBODIESEL SAE 10W40 - ACEA B3-96, API CD	
Převodovka/diferenciál		TUTELA ZC 75 SYNTH - SAE 75W90, API GL5				
Posilovač řízení		TUTELA GI/A (G.M. DEXRON II)				
Brzdová soustava a spojka		Alfa Romeo BRAKE FLUID SUPER DOT 4 (DOT 4, SAE J 1703 F)				
Chladicí soustava motoru		Alfa Romeo Climaf fluid Super Permanent -40° C				

(*) Pro sportovní používání vozu doporučuje Alfa Romeo plně syntetický motorový olej *SELENIA* Racing 10W60.

GEOMETRIE KOL

	1.6 T.SPARK	1.8 T.SPARK	2.0 T.SPARK	2.5 V6 24V	1.9 JTD	2.4 JTD
Přední kola						
- odklon kola			-0° 42 min. +/- 20 min. (-1° 9 min. +/- 20 min.)*			
- záklon rejdového čepu			3° 55 min. +/- 30 min. (4° 3 min. +/- 30 min.)*			
- sblíhavost			-2,02 +/- 1 mm (-2,05 +/- 1 mm)*			
Zadní kola						
- odklon kola			-0° 53 min. +/- 20 min. (-1° 27 min. +/- 20 min.)*			
- sblíhavost			-3,15 +/- 1 mm (-3,14 +/- 1 mm)*			

(*) Hodnoty specifické pro vozy vybavené sportovním kitem.

PNEUMATIKY (BEZDUŠOVÉ)

	1.6 T.SPARK	1.8 T.SPARK	2.0 T.SPARK	2.5 V6 24V	1.9 JTD	2.4 JTD
Standardní vybavení						
- Rozměr ráfku	6J x 15 palců	6J x 15 palců	6,5J x 15 palců	6,5J x 15 palců	6J x 15 palců	6,5J x 15 palců
- Pneumatiky	185/65 R15 palců 88H PIRELLI P 6000 MICHELIN ENERGY XH1 GOOD YEAR EAGLE TOURING NCT3 E- FIRESTONE FH 700	185/65 R15 palců 88V PIRELLI P 6000 MICHELIN ENERGY XV1 GOOD YEAR EAGLE TOURING NCT3 E- FIRESTONE FH 700	185/65 R15 palců 88V PIRELLI P 6000 MICHELIN ENERGY XV1 GOOD YEAR EAGLE TOURING NCT3 E- FIRESTONE FH 700	205/60 R15 palců 91W PIRELLI P 6000 MICHELIN HX MXM GOOD YEAR EAGLE TOURING NCT3 E- -	185/65 R15 palců 88H PIRELLI P 6000 MICHELIN ENERGY XH1 GOOD YEAR EAGLE TOURING NCT3 E- FIRESTONE FH 700	185/65 R15 palců 88V PIRELLI P 6000 MICHELIN ENERGY XV1 GOOD YEAR EAGLE TOURING NCT3 E- FIRESTONE FH 700
Některé verze						
- Rozměr ráfku	6,5J x 15 palců	6,5J x 15 palců	6,5J x 15 palců	-	6,5J x 15 palců	6,5J x 15 palců
- Pneumatiky	185/65 R15 palců 88H PIRELLI P 6000 MICHELIN ENERGY XH1 GOOD YEAR EAGLE TOURING NCT3 E- FIRESTONE FH 700	185/65 R15 palců 88V PIRELLI P 6000 MICHELIN ENERGY XH1 GOOD YEAR EAGLE TOURING NCT3 E- FIRESTONE FH 700	205/60 R15 palců 91V PIRELLI P 6000 MICHELIN HX MXM GOOD YEAR EAGLE TOURING NCT3 4RIV -	-	185/65 R15 palců 88H PIRELLI P 6000 MICHELIN ENERGY XH1 GOOD YEAR EAGLE TOURING NCT3 E- FIRESTONE FH 700	185/65 R15 palců 88V PIRELLI P 6000 MICHELIN ENERGY XH1 GOOD YEAR EAGLE TOURING NCT3 E- FIRESTONE FH 700
- Rozměr ráfku	6,5J x 16 palců	6,5J x 16 palců	6,5J x 16 palců	6,5J x 16 palců	6,5J x 16 palců	6,5J x 16 palců
- Pneumatiky	205/55 R16 palců 89H PIRELLI P 6000 MICHELIN SX GT GOOD YEAR NCT3E FIRESTONE FH 700	205/55 R16 palců 89V PIRELLI P 6000 MICHELIN SX GT GOOD YEAR NCT3E FIRESTONE FH 700	205/55 R16 palců 89V PIRELLI P 6000 MICHELIN SX GT GOOD YEAR NCT3E FIRESTONE FH 700	205/55 R16 palců 91W PIRELLI P 6000 MICHELIN SX GT GOOD YEAR NCT3E FIRESTONE FH 700	205/55 R16 palců 89H PIRELLI P 6000 MICHELIN SX GT GOOD YEAR NCT3E FIRESTONE FH 700	205/55 R 16 palců 89V PIRELLI P 6000 MICHELIN SX GT GOOD YEAR NCT3E FIRESTONE FH 700

	1.6 T.SPARK		1.8 T.SPARK		2.0 T.SPARK		2.5 V6 24V		1.9 JTD		2.4 JTD	
Tlak vzduchu v pneumatikách za studena v bar (kg/cm ³)												
- méně naložený vůz (2 osoby)	Vpředu	2,2	Vpředu	2,2	Vpředu	2,2	Vpředu	2,2	Vpředu	2,2	Vpředu	2,2
	Vzadu	2,2	Vzadu	2,2	Vzadu	2,2	Vzadu	2,2	Vzadu	2,2	Vzadu	2,2
- plně naložený vůz	Vpředu	2,5	Vpředu	2,5	Vpředu	2,5	Vpředu	2,5	Vpředu	2,5	Vpředu	2,5
	Vzadu	2,5	Vzadu	2,5	Vzadu	2,5	Vzadu	2,5	Vzadu	2,5	Vzadu	2,5
Rezervní kolo (nouzové)												
- Ráfek	4J x 15 palců		4J x 15 palců		4J x 15 palců		4J x 15 palců		4J x 15 palců		4J x 15 palců	
- Rozměr pneumatiky	T125/80 R15 palců 95M		T125/80 R15 palců 95M		T125/80 R15 palců 95M		T125/80 R15 palců 95M		T125/80 R15 palců 95M		T125/80 R15 palců 95M	
- Tlak vzduchu v bar (kg/cm ²)	4,2		4,2		4,2		4,2		4,2		4,2	

Poznámka: Vozy jsou vybaveny bezdušovými pneumatikami. V části „Správné používání vozu“ najdete všeobecné informace a specifická doporučení týkající se bezdušových pneumatik. Při výměně pneumatik musíte respektovat předepsané přiřazení ráfků a pneumatik.

Varování: Při stálé jízdě vysokou rychlostí se tlak vzduchu v pneumatikách zvýší o 0,3 bar.



Sněhové řetězy nesmíte nasadit na pneumatiky 205/55 R16 palců, protože by došlo k poškození závěsů předních kol.



Specifické rozměry pneumatik nesmíte změnit, z bezpečnostních důvodů musí být na všech kolech vozu použity pneumatiky shodného rozměru, od stejného výrobce.

INSTALACE PŘÍSLUŠENSTVÍ

Příslušenství dodávané k vozu **Alfa 156** není pouze specifické, exkluzivní a osobité, vytvořené v dokonalém souladu se stylistickými detaily vozu, ale je také užitečné a funkční ve všech situacích, ve kterých se vůz **Alfa 156** může nacházet.

Přejete-li si dodat Vašemu vozu **Alfa 156** ještě sportovnější vzhled, můžete jej vybavit ráfky z lehké slitiny, sportovním volantem, hlavicí řadící páky a koženými sedadly, které jsou v dokonalém souladu s designem vozu a činí jej osobitějším a agresivnějším, v souladu s tradicí značky Alfa Romeo.

Alfa Romeo vyrábí řadu dětských zádržných systémů, které splňují nejnáročnější požadavky na bezpečnost dětí.

Veškeré příslušenství Alfa Romeo je popsáno ve speciálním katalogu, který je k dispozici v síti autorizovaných servisů Alfa Romeo, kde Vás personál detailně seznámí s požadovaným příslušenstvím.

Na následujících stránkách jsou uvedeny pokyny a schémata pro správnou instalaci příslušenství. Instalaci musí vždy provést kvalifikovaný personál autorizovaného servisu Alfa Romeo, který byl pro veškeré práce na voze **Alfa 156** speciálně vyškolen.

TAŽNÉ ZAŘÍZENÍ	strana	190
BODY PRO UCHYCENÍ STŘEŠNÍHO NOSIČE		192

TAŽNÉ ZAŘÍZENÍ

INSTALACE TAŽNÉHO ZAŘÍZENÍ (obr. 1)

Na níže uvedeném schématu jsou znázorněny upevňovací body pro připevnění tažného zařízení na karosérii.

Tyto body nesmíte změnit, bez ohledu na tvar a velikost tažného zařízení.

Musíte použít tato mechanická spojení:

- tažné zařízení s kulovou hlavou model „ISO 50“ (norma CUNA NC 138-40).
- zásuvné spojení 2. kategorie „CUNA 502“ (norma CUNA NC 438-40).

Tažné zařízení musí být připojeno v bodech označených symbolem  celkem 4 šrouby M8 a 7 šrouby M10.

Vnitřní deska (2) musí mít tloušťku nejméně 6 mm.

Vnitřní deska (3) musí mít tloušťku nejméně 4 mm.

Vnitřní deska (4) musí mít tloušťku nejméně 5 mm.

Upevňovací body (1) musí být vybaveny podložkou o průměru 25 mm a tloušťce 6 mm.

UPOZORNĚNÍ Ve výši kulové hlavy tažného zařízení musíte připevnit jasně viditelný štítek vhodné velikosti a z vhodného materiálu s nápisem:

MAXIMÁLNÍ ZATÍŽENÍ KULOVÉ HLAVY
TAŽNÉHO ZAŘÍZENÍ 60 KG.



Po instalaci tažného zařízení musí být otvory upevňovacích šroubů utěsněny, aby nedošlo k průniku výfukových plynů.

ELEKTRICKÉ ZAPOJENÍ

Na přístupném místě tažného zařízení musí být umístěn konektor pro připojení kabeláže přívěsu.

Pro elektrické spojení musíte použít 12V 7pólový konektor (viz norma CUNA UNI-9128).

Elektrické spojení vůz-přívěs nechte provést v autorizovaném servisu Alfa Romeo.



Na elektrický rozvod vozu nepřipojujte zařízení, kterým je vybaven přívěs (ventilátor, lednička, apod.).

Kromě povinné kabeláže uvedené ve schématu může být vyveden ještě napájecí kabel pro elektrické brzdy a svítlnu přívěsu. Svítlna přívěsu smí mít příkon maximálně 15W.

Kabel pro elektrickou brzdovou soustavu musí být připojen přímo k baterii vozu a musí mít průřez nejméně 2,5 mm.

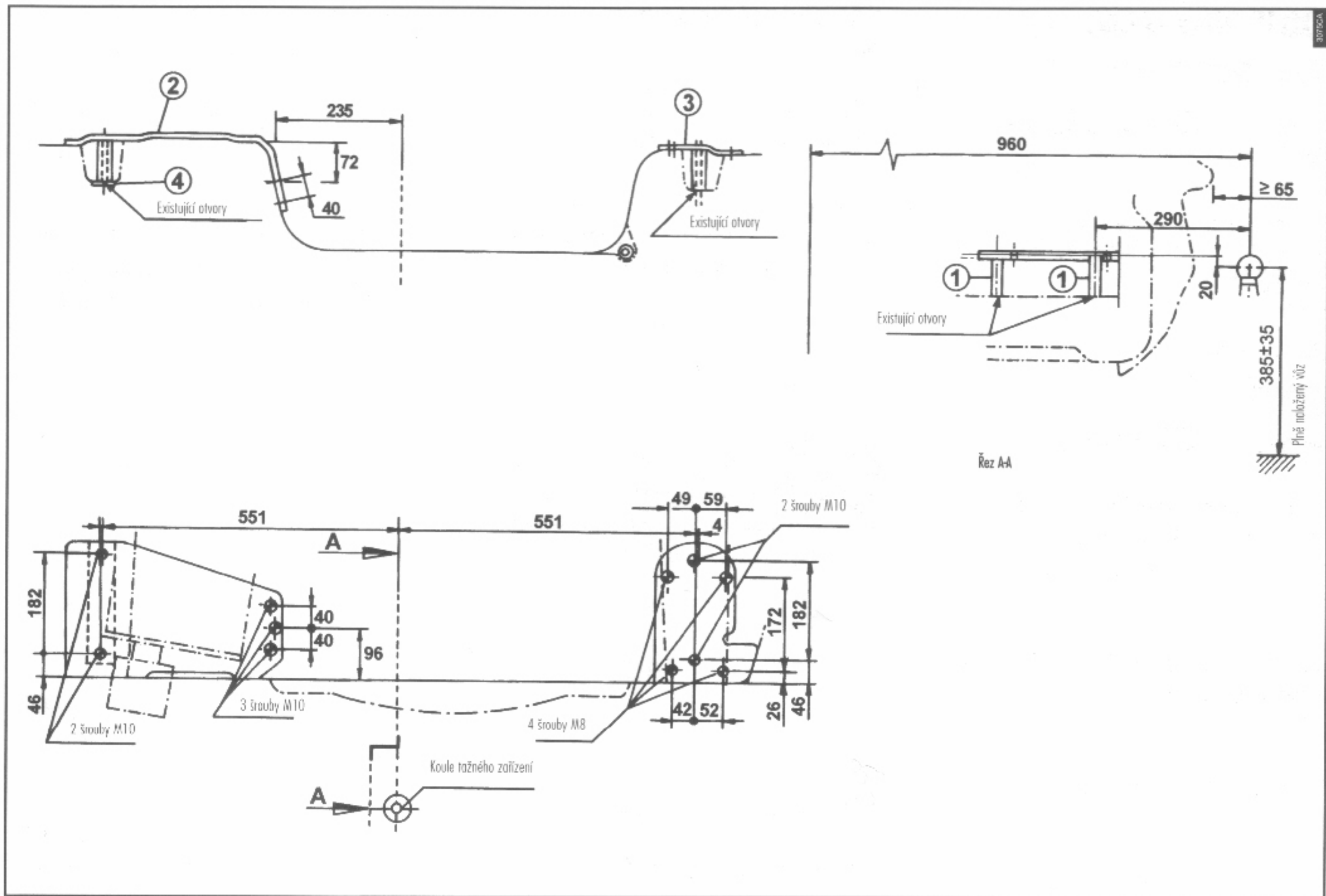

obr. 1

BODY PRO UCHYCENÍ STŘEŠNÍHO NOSIČE

Vůz může být vybaven speciálním střešním nosičem.

Tento nosič je vyvinut speciálně pro Váš vůz a musí být upevněn na kolíky (A - obr. 2), umístěné pod těsněním dveří, jak je vidět na obrázku.



Správné upevnění šroubů zkontrolujte po ujetí několika kilometrů.



Vždy dodržte maximální hodnotu zatížení střešního nosiče.



Náklad musí být na střešním nosiči vždy rovnoměrně rozložen. Vůz bude citlivější na boční vítr.

vitr.

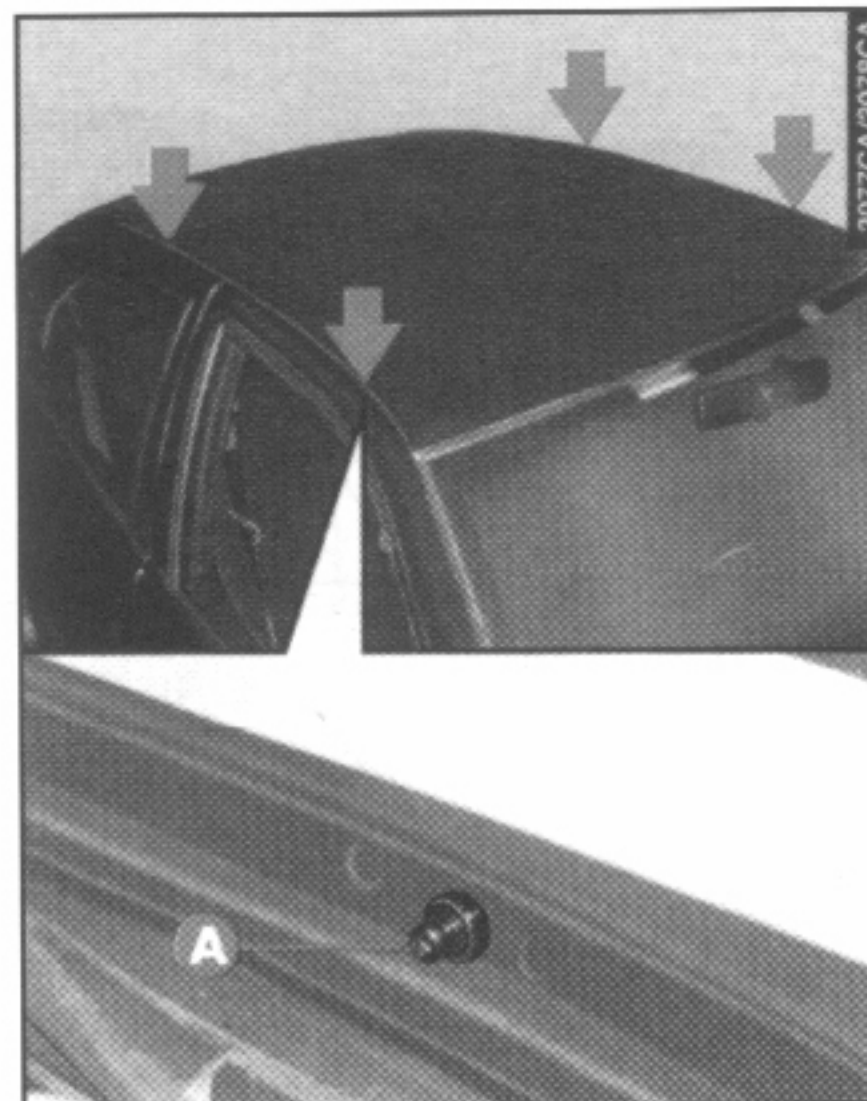

obr. 2

REJSTŘÍK

A

ABS - Fungování	91
ABS - Praktické rady	104
ABS - Všeobecně	90
Airbag - Airbag řidiče	49
Airbag - Airbag spolujezdce	50
Airbag - Deaktivace airbagu spolujezdce	51
Aktivace/deaktivace alarmu	28-29
Alarm	9-27
Alfa Romeo CODE	7-24
Alternátor	183
Audiosoustava	92
Automatická klimatizace	71

B

Baterie - Dobíjení	167
Baterie - Startování s pomocnou baterií	138
Baterie	167-183
Bezpečná jízda	100
Bezpečnost dětí	13-35
Bezpečnostní pásy	
- Přední a zadní boční pásy	14-43
Bezpečnostní pásy - Předpínače	48

Bezpečnostní pásy

- Střední zadní pás	15-45
Bezpečnostní pásy - Všeobecné pokyny pro používání	46
Bezpečnostní pásy - Zadní pásy	44
Brzdová kapalina a kapalina spojky	
- Kontrola hladiny a doplňování	162
Brzdová světla - Výměna žárovky	125
Brzdy - Kontrola hladiny a doplňování	162
Brzdy - Parkovací brzda	79
Brzdy - Praktické rady	104
Brzdy - Technické údaje	185

Č

Čidla teploty vzduchu	73
Čištění a údržba - Exteriér vozu	172
Čištění a údržba - Interiér vozu	173
Čištění a údržba - Karosérie	171
Čištění a údržba - Motorový prostor	172
Čištění a údržba - Okna	172
Čištění a údržba - Plastové díly	174
Čištění a údržba - Sedadla	173

D

Dálková světla - Výměna žárovky	122
Dálková světla - Zapnutí	53
Dálkový ovladač - Alarm	9-27
Dálkový ovladač - Centrální zamykání	11-31
Deaktivace - Airbag spolujezdce	51
Deaktivace - Alarm	10-30
Doporučené kapaliny a maziva	186
Dveře - Centrální zamykání	34
Dveře - Dálkový ovladač	11-31
Dveře - Dětská pojistka	13-35
Dveře - Indikátor zavření dveří	60
Dveře - Zavírání/otvírání zevnitř	13-34
Dveře - Zavírání/otvírání zvenku	13-33
Dvířka palivové nádrže	22-95

E

Ekonomická jízda	110
Elektrické ovládání oken - Přední	18-41
Elektrické ovládání oken - Zadní	18-42
Elektrický rozvod - Technické údaje	183
Elektronické řídicí jednotky	168

F
Filtr motorového oleje - Výměna 157

G
Geometrie kol 186

H
Hmotnost vozu 181
Hodiny 61
Houkačka 6

CH
Chladicí kapalina
- Kontrola hladiny a doplňování 160
Chladicí kapalina
- Teploměr a varovná kontrolka 61
Chladicí soustava
- Kontrola hladiny a doplňování 160
Chladicí soustava - Teploměr 61
Chladicí soustava - Varovná kontrolka maximální
teploty 61

I
Identifikace vozu 176

Imobilizér (Alfa Romeo CODE) 7-24
Indikátor zavření dveří 60
Instalace příslušenství 189

J
Jízda - Ekonomická a ekologická 110
Jízda - V horách 103
Jízda - V noci 102
Jízda - V zimě 103
Jízda - Za špatného počasí 103

K
Kapalina ostřikovače čelního okna/světlometů
- Kontrola hladiny a doplňování 163
Kapota 21-88
Karosérie (čištění) 170
Katalyzátor 96
Klíče - Klíč deaktivace alarmu 7-10-24
Klíče - Klíč pro nouzové ovládání střešního
okna 86
Klíče - Klíč zapalování 7-24
Klimatizace 20-71
Kódová karta 7-24
Kola - Pneumatiky a ráfky 106-187
Kola - Praktické rady 106
Kola - Sněhové řetězy 109

Kola - Tlak vzduchu v pneumatikách ... 188
Kola - Výměna 116
Kola - Vyvážení 109
Kontrola hladiny, doplňování a výměna
- Brzdová a spojková kapalina 162
- Filtr motorového oleje 157
- Chladicí kapalina motoru 160
- Kapalina ostřikovače čelního okna/
světlometů 163
- Motorový olej 155
- Olej v posilovači řízení 161
- Olej v převodovce a diferenciálu 158
- Palivový filtr (verze JTD) 166
- Prachový/pylový filtr 167
Kontrola hladiny, doplňování a výměna . 148

L
Lambda sonda 96

M
Madlo 81
Měrka motorového oleje 153
Měrka oleje převodovky (verze 2.5
V6 24V a JTD) 159
Mobilní telefony 114

Motor - Identifikační údaje	180	Nulovací tlačítko dílčího počítadla		Opěrky hlavy - Vzadu	38
Motor - Otvírání kapoty	21-88	kilometrů	60	Ostřikovač čelního okna - Kontrola hladiny	
Motor - Technické údaje	179			a doplňování kapaliny	163
Motorový olej - Doplňování	154			Ostřikovač čelního okna	
Motorový olej - Filtr	157	O		- Nastavení a čištění trysek	163
Motorový olej - Kontrola hladiny	153	Objemy provozních náplní	180	Ostřikovač čelního okna - Provoz	56
Motorový olej - Výměna	155	Obrysová světla - Pokyny (pro údržbu)	142	Ostřikovač čelního okna	
Motorový prostor	21-88	Obrysová světla - Výměna žárovky		- Stírače čelního okna	55
Mytí vozu - Exteriér	172	vpředu	123	Ostřikovač světlometů	56
Mytí vozu - Interiér	173	Obrysová světla - Výměna žárovky		Osvětlení interiéru	
Mytí vozu - Motorový prostor	172	vzadu	125	- Osvětlení přístrojové desky	78
		Obrysová světla - Zapnutí	53	Osvětlení interiéru -	
		Obsah emisí CO ₂	184	- Osvětlení schránky v palubní desce	80
N		Odstavení vozu	113	- Osvětlení vzadu	82
Nakládání na střešní nosič	192	Odstranění zamlžení/námrazy - Čelní okno		- Osvětlení zavazadlového prostoru	87
Nářadí	117	a boční okna	70-75	- Vpředu	81
Nastavení intenzity osvětlení		Odstranění zamlžení/námrazy		- Osvětlení schránky v palubní desce -	
přístrojové desky	78	- Vnější zpětná zrcátka	40	Popis	80
Nastavení předních sedadel	14-35	Odstranění zamlžení/námrazy		- Osvětlení schránky v palubní desce -	
Nastavení sklonu světlometů	79	- Zadního okna	20-69-73	Výměna žárovky	129
Nastavení sloupku řízení	14-39	Ochrana spodku vozu	171	Osvětlení SPZ - Výměna žárovky	126
Nastavení větracích otvorů	67	Ochrana životního prostředí	95	Osvětlení zavazadlového prostoru	
Nastavení zpětných zrcátek	21-39	Ochranný kryt pod motorem	153	- Popis	87
Nouzové rezervní kolo	106	Okna - Čištění	172	- Výměna žárovky	130
Nouzové startování - (imobilizér)	26	Okna - Pokyny	106	Otáčkoměr	61
Nouzové startování		Olej převodovky a diferenciálu	158	Otvírání dvířek palivové nádrže	22-95
- (prázdná baterie)	138	Opěrky hlavy - Vpředu	37	Ovládací prvky topení a klimatizace	20-68

P

Páka otvírání dvířek palivové nádrže . . .	22-78
- zavazadlového prostoru	20-77
Páka parkovací brzdy	79
Pákové přepínače na sloupku řízení . . .	15-53
Palivo - Aditiva (verze JTD)	94
- Doplnění	22-94
- Palivoměr a varovná kontrolka rezervy paliva	61
- Spínač přerušení přívodu paliva	78
- Spotřeba	184
- Technické údaje	180
Palivoměr	61
Palivová nádrž	180
Palivový filtr (verze JTD) -	
Výměna filtru	166
- Vypuštění kondenzátu	165
Palubní deska	6
Panel kontrol	60
Parkování	102
Plán údržby	146
Pneumatiky - Opotřeben	108
- Praktické rady	106
- Sněhové řetězy	109
- Tlak vzduchu	188
- Typy pneumatik a ráfků kol	187
- Výměna	117

Počítadlo kilometrů	60
Pojistky a relé - Hlavní pojistky	132
- Pojistky a relé přístupné ze schránky v palubní desce	134
- Pojistky v pojistkové skřínce	133
- Pojistky v pomocném držáku	133
- Relé v motorovém prostoru	135
- Seznam chráněných zařízení	136-137
Popelník - Vpředu	82
- Vzadu	83
Posilovač brzd	104
Posilovač řízení - Kontrola hladiny a doplňování oleje	161
Posilovač řízení - Praktické rady	105
Potkávací světla - Výměna žárovky . . .	122
- Zapnutí	53
Prachový/pylový filtr - Kontrola	167
- Popis	
Prostorová ochrana	30
Provoz v zimě	103
Před jízdou	100
Přední sedadla - Elektrické vyhřívání . . .	36
- Kapsy na sedadlech	37
- Nastavení	14-35
- Opěrky hlavy	37
Přední stropní svítidla - Popis	81
- Výměna žárovky	128

Předpínače bezpečnostních pásů	48
Převodovka - Kontrola hladiny a doplňování oleje	158
- Řadící páka	79
- Specifikace	185
Připravení k jízdě	5
Příslušenství zakoupené majitelem	114
Přístroje	17-59
Přístrojová deska	17-57
Přívod paliva a zapalování	182

R

Ráfky kol	106-187
Recirkulace - Bez klimatizace	69
- S klimatizací	72
Relé - Přístupné ze schránky v palubní desce	134
- V motorovém prostoru	135
Reproduktory	93
Rezerva paliva	180
Rozměry vozu	178
Rychloměr	60

Ř

Řadící páka	79
-----------------------	----

Řízení - Páka nastavení sloupku řízení	14-38
- Technické údaje	185

S

Seznamte se s vozem	23
Schránka v palubní desce	80
Sklopení vnějších zpětných zrcátek ...	40
Sluneční clony	84
Sněhové řetězy	109
Spínací skříňka	11-32
Spínací skříňka a zámek řízení	11-32
Spínač přerušení přívodu paliva	78
Spojka - Kontrola hladiny a doplňování	162
Spojka - Technické údaje	185
Spotřeba motorového oleje	180
Spotřeba paliva	184
Správné používání vozu	97
Startování motoru	98
Startování s pomocnou baterií	138
Stíratka stírače čelního okna	
- Praktické rady	105
- Výměna stíratka	169
Stropní svítidla spolujezdce - Popis	92
- Výměna žárovky	129

Středící kolík kola	119
Střešní nosič	192
Střešní okno - Nouzový provoz	86
- Otvírání-zavírání	85
- Zvednutí zadní části	86
Střešní okno	21-85
Světelná houkačka	54
Světla do mlhy - Seřízení	90
- Výměna žárovky	124
- Zapnutí	19-77
Světla zpátečky - Výměna žárovky ...	125
Světlomety - Nastavení	89
- Regulátor sklonu	79
- Výměna žárovky	120
Symbolika	2
Systém recirkulace výfukových plynů ..	96

T

Tažení přívěsu	112
Tažení vozu	139
Tažné zařízení	139-190
Technické údaje	175
Telepass (příprava)	85
Teploměr chladící kapaliny	61
Tlak motorového oleje (varovná kontrolka)	62

Topení a klimatizace	20-66
Trysky ostřikovače čelního okna/ světlomety	170
Třetí brzdové světlo	127

U

U čerpací stanice	22-94
Údržba - Další kontroly	143
- Plán údržby	146
- Pokyny	142
- Pravidelná údržba	142
- Všeobecně	142
Údržba vozu	141
Ukazatele směru	
- Pákový přepínač	15-54
- Varovné kontrolky	64
- Výměna boční žárovky	125
- Výměna přední žárovky	121
- Výměna zadní žárovky	125
- Zapnutí	54

V

V nouzi	115
Věšák na šaty	81
Větrací otvory	67

Větrání	70
Víčko palivové nádrže	95
Víko zavazadlového prostoru	20-87
Vnější zpětná zrcátka	12-40
Vyhřívání předních sedadel	36
Vyhřívání zadního okna	20-69-73
Výkonnostní parametry vozu	183
Výměna baterií v dálkovém ovladači ..	28
Výměna kola	116
Výměna žárovek - Typy žárovek	120
Výměna žárovek	
- Všeobecné informace	120
Vypnutí motoru	99
Vysílačky a mobilní telefony	114
Výstražná světla - Zapnutí	19-77
Vyvážení kol	109
Vzduchový filtr - Kontrola a výměna ...	164

Z

Zabezpečení nákladu	88
Zadní loketní opěrka	
(prostor pro přepravu lyží)	37
Zadní sedadla - Loketní opěrka	37
- Opěrky hlavy	38
- Otvor pro přepravu lyží	37
Zadní stropní svítidla - Popis	82

- Výměna žárovky	128
Zadní světla do mlhy	
- Výměna žárovky	125
- Zapnutí	19-77
Zámek řízení	12-33
Zámky - Dveře	13-33
- Schránka v palubní desce	80
- Víko zavazadlového prostoru	20-87
Zapalovací svíčky	169-182
Zapalovač cigaret	82
Zařízení na snížení obsahu emisí	96-111
Zavazadlový prostor - Objem	181
- Popis	20-87
Zavazadlový prostor	20-87
- Otvírání-zavírání	20-87
Zvedací body vozu	140
Zvedák - Používání	118
- Varování	116
Zvedání vozu - Zvedák	118
Zvedání vozu	140

Ž

Žárovky - Výměna	120
------------------------	-----

Text, obrázky a technické údaje v této příručce uvedené se vztahují na vozy, vyráběné v době tisku této příručky.

Při stálém zlepšování úrovně vozů Alfa Romeo si výrobce vyhrazuje právo provádět změny při výrobě a měnit technickou specifikaci a vybavení přístroji, a to bez předchozího upozornění. Bližší informace si vyžádejte u dealera vozů Alfa Romeo.

TLAK VZDUCHU V PNEUMATIKÁCH ZA STUDENA (bar)

	1.6 T.SPARK		1.8 T.SPARK		2.0 T.SPARK		2.5 V6 24V		1.9 JTD		2.4 JTD	
Pneumatika	185/65 R15 palců 88H		185/65 R15 palců 88V		185/65 R15 palců 88V		205/60 R15 palců 91W		185/65 R15 palců 88H		185/65 R15 palců 88V	
	205/55 R16 palců 89H		205/55 R16 palců 89V		205/60 R15 palců 91V		205/55 R16 palců 91W		205/55 R16 palců 89H		205/55 R16 palců 89V	
					205/55 R16 palců 89V							
- méně naložený vůz (2 osoby)	Vpředu	2,2	Vpředu	2,2	Vpředu	2,2	Vpředu	2,2	Vpředu	2,2	Vpředu	2,2
	Vzadu	2,2	Vzadu	2,2	Vzadu	2,2	Vzadu	2,2	Vzadu	2,2	Vzadu	2,2
- plně naložený vůz	Vpředu	2,5	Vpředu	2,5	Vpředu	2,5	Vpředu	2,5	Vpředu	2,5	Vpředu	2,5
	Vzadu	2,5	Vzadu	2,5	Vzadu	2,5	Vzadu	2,5	Vzadu	2,5	Vzadu	2,5
Nouzové rezervní kolo	4,2		4,2		4,2		4,2		4,2		4,2	

Při stálé jízdě vysokou rychlostí se tlak vzduchu v pneumatikách zvýší o 0,3 bar.

VÝMĚNA MOTOROVÉHO OLEJE (litry)

	1.6 T.SPARK	1.8 T.SPARK	2.0 T.SPARK	2.5 V6 24V	1.9 JTD	2.4 JTD
Objem pro pravidelnou výměnu	4,4	4,4	4,4	6,4	4,2	5

Neznečišťujte životní prostředí použitým olejem

DOPLŇOVÁNÍ PALIVA (litry)

	1.6 T.SPARK	1.8 T.SPARK	2.0 T.SPARK	2.5 V6 24V	1.9 JTD	2.4 JTD
Objem palivové nádrže	63	63	63	63	63	63
Rezerva paliva	7	7	7	7	7	7

Tankovat musíte pouze bezolovnatý benzín s oktanovým číslem minimálně 95.